

令和元年度管内概要資料編

福島県県北建設事務所

目次

一	行政機構	1
1	内部組織	1
2	職員数	2
二	現況調書	3
1	管内道路略図	3
2	国・県道路の現況	4
2-1	通行不能・規制区間	7
2-2	道路パトロール	9
2-3	道路防災点検箇所	10
2-4	道路管理の状況（除雪体制）	11
3	河川の現況	15
3-1	重要水防区域	20
4	砂防の現況	22
5	地すべりの現況	31
6	急傾斜地の現況	32
7	都市計画の現況	36
8	県営住宅一覧	37
9	建築確認申請の状況	38
10	各種許認可事務の現況	39
11	住民からの要望対応	40
三	令和元年度主要事業の概要	41
1	道路関係	41
2	都市計画関係	44
3	河川関係	45
4	砂防関係	46
5	住宅・営繕関係	47
四	事業費の推移調	49
1	支出額調	49
2	収入額調	50
五	地方水防体制	51

一 行政機構

1 行政組織(内部組織)

平成31年4月1日

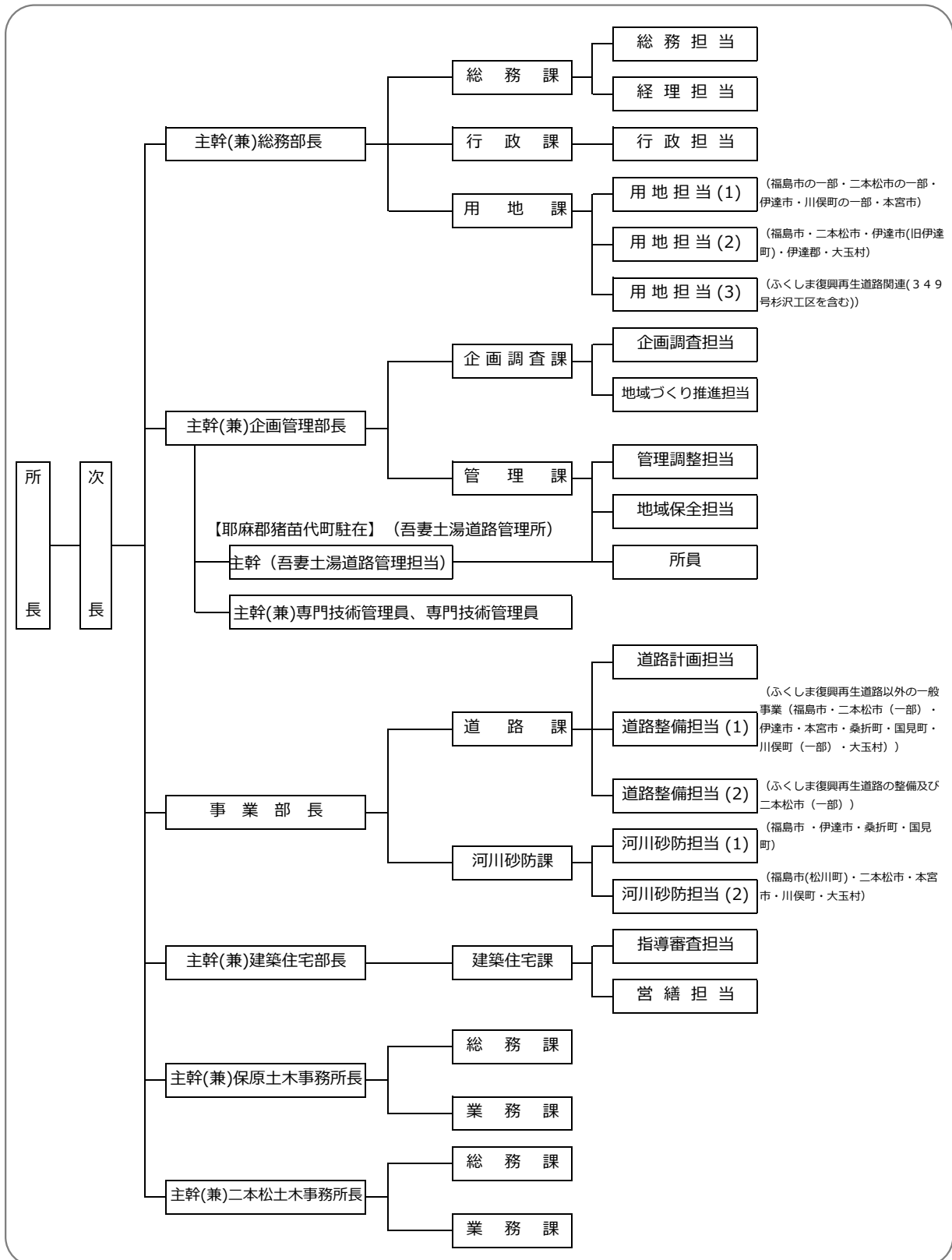

2 職員数

(平成31年4月1日)

職名	行政職																	技能労務職					その他					総計													
	所	次	主	主	主	部	土	課	専	主	主	主	主	副	副	主	技	建	電	専	小	主	運	運	道	専	小		計	計	専	嘱	河	臨	自	小					
	長	長	長	幹	幹	長	長	長	員	査	師	師	査	師	師	師	師	師	師	員	計	手	手	任	兼	兼	補		門	計	員	員	員	員	員	員	員	員	員		
県北建設事務所	1	1																			2							0	2							0	2				
総務部			1																		1							0	1							0	1				
総務課																					0							0	0			1			1	1					
総務担当												1		1		1					1	4						0	4							0	4				
経理担当									1		1					4					1	7						0	7							0	7				
行政課							1		1		1					3					3	9						0	9		1	1			2	11					
用地課							1														1							0	1							0	1				
用地担当(福島市等)										1											1							0	3		2					2	5				
用地担当(伊達市等)										1											1							0	4		2					2	6				
用地担当(復興再生道路等)										1											1							0	3		2					2	5				
企画管理部			1	1					1												3							0	3								0	3			
企画調査課								1													1							0	1				2			2	3				
企画調査担当									1					1							2							0	2								0	2			
地域づくり推進担当									1					1							2							0	2								0	2			
管理課							1														1							0	1				1			1	2				
管理調整担当									1		2		1								4							0	4								0	4			
地域保全担当								1		2		2				1				6		3		2	5	11		1								1	12				
事業部						1															1							0	1								0	1			
道路課							1														1							0	1					1			1	2			
計画担当									1				1								2							0	2								0	2			
整備担当(伊達市等)									1		3										4							0	4							1	1	5			
整備担当(二本松市等)									1		1						1				3							0	3							1	1	4			
河川砂防課							1														1							0	1				2				2	3			
河川砂防担当(福島市等)									1				1								3							0	3								0	3			
河川砂防担当(二本松市等)									1		1		1								3							0	3								0	3			
建築住宅部			1																		1							0	1								0	1			
建築住宅課							1														1							0	1					1			1	2			
指導審査担当										1		1		1							4							0	4									0	4		
営繕担当										1	2		1	1							8							0	8									0	8		
吾妻土湯道路管理所						1										1	2				4							0	4									0	4		
計	1	1	3	1	1	0	1	0	7	1	14	1	1	16	3	0	9	2	2	11	5	2	2	5	89	0	0	3	0	0	2	5	94	0	7	1	9	0	2	19	113
保原土木事務所						1															1							0	1									0	1		
総務課									1												3							1	1									0	4		
業務課									1				3		1						5							1	3							1	1		2	10	
計	0	0	0	0	0	1	0	0	2	0	0	0	0	3	0	0	1	0	0	2	0	0	0	0	9	0	0	2	0	0	2	4	13	0	0	1	1	0	0	2	15
二本松土木事務所						1															1							0	1										0	1	
総務課									1												1	4						0	4					1	1			2	6		
業務課									1				4								1	7					1	3					2	1				3	13		
計	0	0	0	0	0	1	0	0	2	0	0	0	4	0	0	1	0	0	1	1	0	0	2	12	0	0	2	0	0	1	3	15	0	3	1	1	0	0	5	20	
合計	1	1	3	1	1	2	1	0	11	1	14	1	1	23	3	0	11	2	2	14	6	2	2	7	110	0	0	7	0	0	5	12	122	0	10	3	11	0	2	26	148

行政職内訳	事務	0	1	1	0	0	0	0	0	4	0	5	0	0	7	0	0	2	0	0	14	0	0	0	0	0	0	6	40
	技術	1	0	2	1	1	2	1	0	7	1	9	1	1	16	3	0	9	2	2	0	6	2	2	1	70			

職員(事務)	行政職				技能労務職	計
	職員(技術)					
	土木	建築	電気	機械		
40	57	8	5	12	122	

二 現況調書

1 管内道路略図

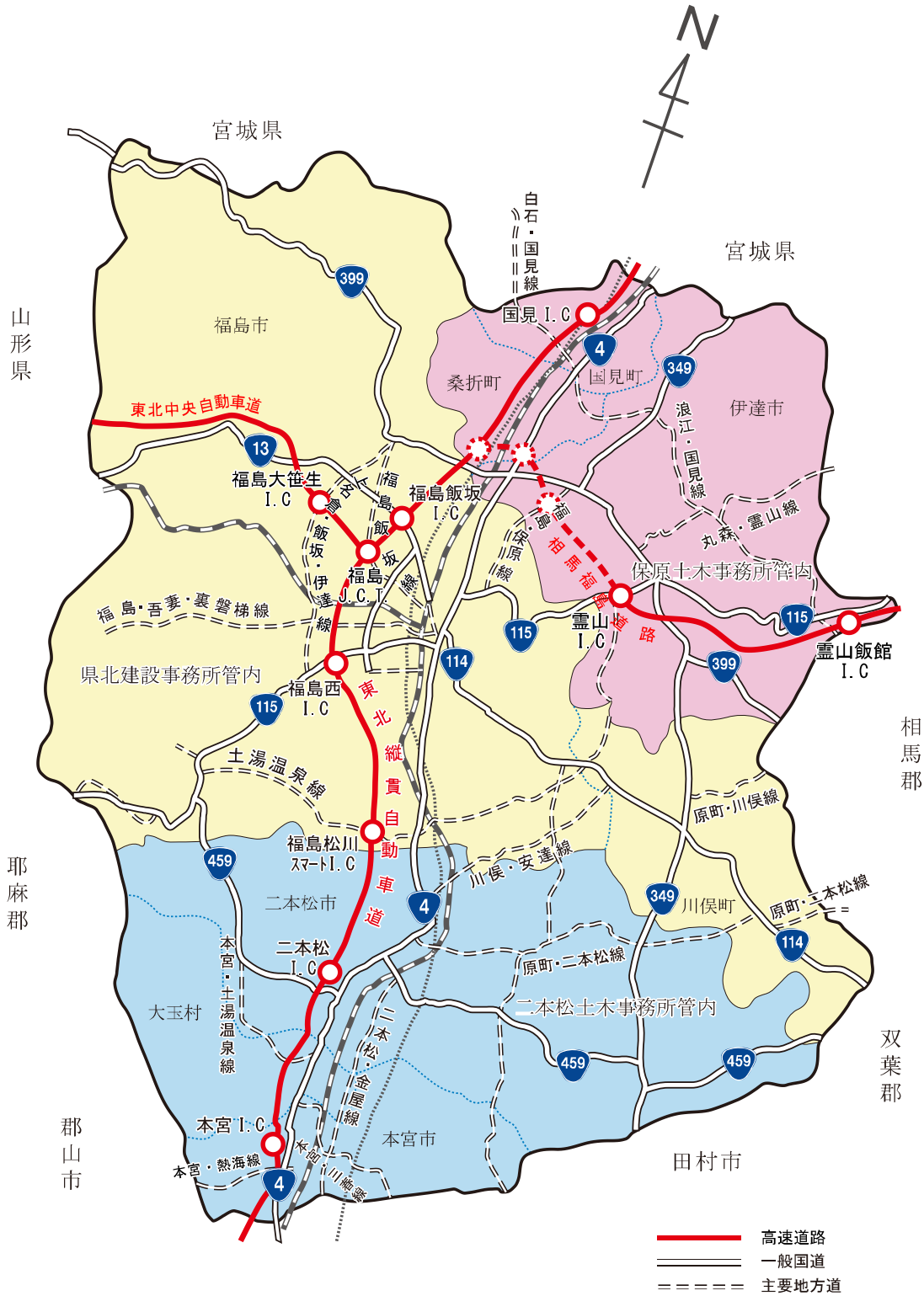

2 国・県道路の現況

管内の道路は、一般国道4号(国直轄管理)を南北の軸とし、東西方向に国道114号、115号、459号が走り、阿武隈山地を国道349号、399号が南北に貫いて骨格をなしている。これに、地方幹線の役割を持つ主要地方道17路線、一般県道60路線があり、日常生活を支える市町村道と相まって、地域全体の道路網を形成している。

県管理道路は合わせて82路線、実延長912.4kmで、その整備状況は改良率80.2%、舗装率96.9%となっている。

資料：国県道現況調書

平成30年4月1日

路線名	コード 管内別	総延長 (m)	実延長 (m)	規格改良済		舗装済	
				5.5m未満を含む		簡舗を含む	
				延長 (m)	改良率 (%)	延長 (m)	舗装率 (%)
国道114号	114	38,265	38,265	38,265	100.0	38,265	100.0
	県北	38,265	38,265	38,265	100.0	38,265	100.0
国道115号	115	62,233	58,540	57,327	97.9	58,540	100.0
	県北	43,746	40,053	39,074	97.6	40,053	100.0
国道349号	保原	18,487	18,487	18,253	98.7	18,487	100.0
	349	58,970	58,844	49,429	84.0	58,844	100.0
	県北	12,832	12,745	12,454	97.7	12,745	100.0
国道399号	保原	32,463	32,424	23,803	73.4	32,424	100.0
	399	57,934	45,735	32,415	70.9	43,794	95.8
	県北	31,655	31,655	21,248	67.1	29,714	93.9
国道459号	保原	26,279	14,080	11,167	79.3	14,080	100.0
	459	56,249	48,613	46,695	96.1	48,613	100.0
	県北	8,538	3,602	3,602	100.0	3,602	100.0
国道計(5路線)	二本松	47,711	45,011	43,093	95.7	45,011	100.0
	管内計	273,651	249,997	224,131	89.7	248,056	99.2
	県北	135,036	126,320	114,643	90.8	124,379	98.5
	保原	77,229	64,991	53,223	81.9	64,991	100.0
福島・飯坂線	1003	10,082	9,943	9,943	100.0	9,943	100.0
	県北	10,082	9,943	9,943	100.0	9,943	100.0
福島・保原線	1004	7,648	7,648	7,648	100.0	7,648	100.0
	県北	3,425	3,425	3,425	100.0	3,425	100.0
上名倉・飯坂・伊達線	保原	4,223	4,223	4,223	100.0	4,223	100.0
	1005	22,105	15,709	15,709	100.0	15,709	100.0
	県北	20,742	15,709	15,709	100.0	15,709	100.0
本宮・熱海線	保原	1,363	0	0	0.0	0	0.0
	1008	10,921	9,312	9,288	99.7	9,312	100.0
原町・川俣線	二本松	10,921	9,312	9,288	99.7	9,312	100.0
	1012	5,066	5,066	5,066	100.0	5,066	100.0
本宮・三春線	県北	5,066	5,066	5,066	100.0	5,066	100.0
	1028	7,071	7,071	6,713	94.9	7,071	100.0
本宮・土湯温泉線	二本松	7,071	7,071	6,713	94.9	7,071	100.0
	1030	26,645	17,101	10,534	61.6	17,101	100.0
	県北	8,476	7,236	679	9.4	7,236	100.0
浪江・国見線	二本松	18,169	9,865	9,855	99.9	9,865	100.0
	1031	27,796	27,019	18,260	67.6	21,350	79.0
	保原	27,796	27,019	18,260	67.6	21,350	79.0
川俣・安達線	1039	11,158	11,158	9,531	85.4	11,158	100.0
	県北	9,337	9,337	7,710	82.6	9,337	100.0
	二本松	1,821	1,821	1,821	100.0	1,821	100.0
飯野・三春・石川線	1040	33,414	31,007	24,650	79.5	31,007	100.0
	県北	7,069	6,306	5,354	84.9	6,306	100.0
	二本松	26,345	24,701	19,296	78.1	24,701	100.0
丸森・霊山線	1045	12,969	10,729	7,939	74.0	8,129	75.8
	保原	12,969	10,729	7,939	74.0	8,129	75.8
白石・国見線	1046	6,960	6,960	2,782	40.0	6,960	100.0
	保原	6,960	6,960	2,782	40.0	6,960	100.0
霊山・松川線	1051	20,432	20,398	12,767	62.6	20,054	98.3
	県北	11,560	11,526	6,106	53.0	11,526	100.0
	保原	8,872	8,872	6,661	75.1	8,528	96.1
土湯温泉線	1052	19,000	17,665	12,869	72.9	17,665	100.0
	県北	19,000	17,665	12,869	72.9	17,665	100.0
原町・二本松線	1062	25,597	19,885	16,214	81.5	19,885	100.0
	県北	6,460	4,699	4,031	85.8	4,699	100.0
	二本松	19,137	15,186	12,183	80.2	15,186	100.0
福島・吾妻・裏磐梯線	1070	45,161	45,021	45,021	100.0	45,021	100.0
	県北	45,161	45,021	45,021	100.0	45,021	100.0
二本松・金屋線	1073	13,926	12,521	6,675	53.3	12,521	100.0
	二本松	13,926	12,521	6,675	53.3	12,521	100.0
主要地方道計(17路線)	管内計	305,951	274,213	221,609	80.8	265,600	96.9
	県北	146,378	135,933	115,913	85.3	135,933	100.0
	保原	62,183	57,803	39,865	69.0	49,190	85.1
	二本松	97,390	80,477	65,831	81.8	80,477	100.0
丸森・梁川線	3101	8,430	8,430	5,897	70.0	8,430	100.0
	保原	8,430	8,430	5,897	70.0	8,430	100.0

路線名	コード	総延長 (m)	実延長 (m)	規格改良済		舗装済	
	管内別			5.5m未満を含む		簡舗を含む	
				延長 (m)	改良率 (%)	延長 (m)	舗装率 (%)
平松・梁川線	3102	10,231	10,231	5,460	53.4	10,231	100.0
	保原	10,231	10,231	5,460	53.4	10,231	100.0
川前・梁川線	3104	2,862	2,862	1,420	49.6	2,862	100.0
	保原	2,862	2,862	1,420	49.6	2,862	100.0
赤井畑・国見線	3107	8,011	8,011	2,078	25.9	4,923	61.5
	保原	8,011	8,011	2,078	25.9	4,923	61.5
福島・安達線	3114	11,005	10,025	10,025	100.0	10,025	100.0
	県北	5,549	4,569	4,569	100.0	4,569	100.0
	二本松	5,456	5,456	5,456	100.0	5,456	100.0
二本松・三春線	3116	13,887	12,323	10,818	87.8	12,323	100.0
	二本松	13,887	12,323	10,818	87.8	12,323	100.0
二本松・川俣線	3117	18,739	16,958	11,827	69.7	16,958	100.0
	県北	4,967	4,967	2,709	54.5	4,967	100.0
	二本松	13,772	11,991	9,118	76.0	11,991	100.0
本宮・岩代線	3118	11,961	11,609	11,609	100.0	11,609	100.0
	二本松	11,961	11,609	11,609	100.0	11,609	100.0
本宮・常葉線	3119	10,784	7,358	7,133	96.9	7,358	100.0
	二本松	10,784	7,358	7,133	96.9	7,358	100.0
梁川・霊山線	3122	8,254	8,254	8,077	97.9	8,254	100.0
	保原	8,254	8,254	8,077	97.9	8,254	100.0
保原・伊達崎・桑折線	3123	6,509	5,405	4,246	78.6	5,405	100.0
	保原	6,509	5,405	4,246	78.6	5,405	100.0
飯坂・桑折線	3124	6,328	5,824	3,520	60.4	5,824	100.0
	県北	2,059	1,555	227	14.6	1,555	100.0
	保原	4,269	4,269	3,293	77.1	4,269	100.0
保原・桑折線	3125	3,415	3,415	2,449	71.7	3,415	100.0
	保原	3,415	3,415	2,449	71.7	3,415	100.0
福島・微温湯線	3126	17,782	17,305	9,317	53.8	15,081	87.1
	県北	17,782	17,305	9,317	53.8	15,081	87.1
二本松・安達線	3129	8,505	8,479	5,567	65.7	8,479	100.0
	二本松	8,505	8,479	5,567	65.7	8,479	100.0
石筵・本宮線	3146	11,049	11,049	10,046	90.9	10,310	93.3
	二本松	11,049	11,049	10,046	90.9	10,310	93.3
松川・渋川線	3147	4,029	4,029	3,509	87.1	4,029	100.0
	県北	493	493	292	59.2	493	100.0
	二本松	3,536	3,536	3,217	91.0	3,536	100.0
水原・福島線	3148	13,610	12,726	12,726	100.0	12,726	100.0
	県北	13,610	12,726	12,726	100.0	12,726	100.0
月舘・霊山線	3149	5,646	5,133	4,594	89.5	5,133	100.0
	保原	5,646	5,133	4,594	89.5	5,133	100.0
伊達・霊山線	3150	6,541	4,597	4,597	100.0	4,597	100.0
	保原	6,541	4,597	4,597	100.0	4,597	100.0
飯坂・瀬ノ上線	3155	4,538	4,538	3,013	66.4	4,538	100.0
	県北	4,538	4,538	3,013	66.4	4,538	100.0
本宮停車場線	3189	213	213	213	100.0	213	100.0
	二本松	213	213	213	100.0	213	100.0
二本松停車場線	3190	109	109	109	100.0	109	100.0
	二本松	109	109	109	100.0	109	100.0
安達停車場線	3191	881	881	456	51.8	881	100.0
	二本松	881	881	456	51.8	881	100.0
松川停車場・戸ノ内線	3192	2,260	2,214	1,619	73.1	2,214	100.0
	県北	2,260	2,214	1,619	73.1	2,214	100.0
金谷川停車場線	3193	1,232	1,232	1,232	100.0	1,232	100.0
	県北	1,232	1,232	1,232	100.0	1,232	100.0
金谷川停車場・石内線	3194	3,063	3,063	1,732	56.5	3,063	100.0
	県北	3,063	3,063	1,732	56.5	3,063	100.0
東福島停車場線	3197	1,117	1,117	1,117	100.0	1,117	100.0
	県北	1,117	1,117	1,117	100.0	1,117	100.0
庭坂停車場線	3198	444	444	444	100.0	444	100.0
	県北	444	444	444	100.0	444	100.0
月舘・川俣線	3269	7,459	7,459	6,462	86.6	7,459	100.0
	県北	2,773	2,773	1,776	64.0	2,773	100.0
	保原	4,686	4,686	4,686	100.0	4,686	100.0
荒井・郡山線	3296	963	963	963	100.0	963	100.0
	二本松	963	963	963	100.0	963	100.0
石沢・荻田線	3303	13,706	11,734	865	7.4	11,734	100.0
	二本松	13,706	11,734	865	7.4	11,734	100.0
大橋・五百川・停車場線	3304	11,100	9,949	8,650	86.9	9,949	100.0
	二本松	11,100	9,949	8,650	86.9	9,949	100.0

路線名	コード	総延長 (m)	実延長 (m)	規格改良済		舗装済	
	管内別			5.5m未満を含む		簡舗を含む	
				延長 (m)	改良率 (%)	延長 (m)	舗装率 (%)
木幡・飯野線	3305	7,858	6,581	6,581	100.0	6,581	100.0
	県北	1,434	1,434	1,434	100.0	1,434	100.0
	二本松	6,424	5,147	5,147	100.0	5,147	100.0
大沢・広表線	3306	5,190	4,009	4,009	100.0	4,009	100.0
	県北	5,190	4,009	4,009	100.0	4,009	100.0
福島・飯野線	3307	8,428	7,389	7,389	100.0	7,389	100.0
	県北	8,428	7,389	7,389	100.0	7,389	100.0
山口・渡利線	3308	6,074	6,074	2,005	33.0	6,074	100.0
	県北	6,074	6,074	2,005	33.0	6,074	100.0
岡部・渡利線	3309	5,384	5,325	4,816	90.4	5,325	100.0
	県北	5,384	5,325	4,816	90.4	5,325	100.0
庭坂・福島線	3310	7,536	7,536	7,536	100.0	7,536	100.0
	県北	7,536	7,536	7,536	100.0	7,536	100.0
八島田・笹木野停車場線	3311	459	459	95	20.7	459	100.0
	県北	459	459	95	20.7	459	100.0
折戸・笹谷線	3312	4,804	4,779	3,640	76.2	4,779	100.0
	県北	4,804	4,779	3,640	76.2	4,779	100.0
中野・梶町線	3313	2,095	2,062	2,062	100.0	2,062	100.0
	県北	2,095	2,062	2,062	100.0	2,062	100.0
東湯野・寺屋敷線	3314	1,609	1,609	1,609	100.0	1,609	100.0
	県北	1,609	1,609	1,609	100.0	1,609	100.0
白石・月舘線	3315	7,703	3,338	1,573	47.1	3,338	100.0
	保原	7,703	3,338	1,573	47.1	3,338	100.0
広畑・月舘線	3316	6,833	6,095	3,189	52.3	4,909	80.5
	保原	6,833	6,095	3,189	52.3	4,909	80.5
山口・保原線	3317	9,889	9,889	6,200	62.7	9,889	100.0
	県北	2,308	2,308	587	25.4	2,308	100.0
	保原	7,581	7,581	5,613	74.0	7,581	100.0
上小国・下川原線	3318	6,268	6,084	2,516	41.4	5,391	88.6
	県北	2,747	2,563	548	21.4	2,264	88.3
	保原	3,521	3,521	1,968	55.9	3,127	88.8
穴原・十綱線	3319	2,404	2,362	2,147	90.9	2,362	100.0
	県北	2,404	2,362	2,147	90.9	2,362	100.0
五十沢・国見線	3320	5,457	5,457	5,360	98.2	5,457	100.0
	保原	5,457	5,457	5,360	98.2	5,457	100.0
大枝・貝田線	3321	3,304	3,304	3,304	100.0	3,304	100.0
	保原	3,304	3,304	3,304	100.0	3,304	100.0
国見・福島線	3353	11,323	10,859	8,767	80.7	10,859	100.0
	県北	1,304	1,294	1,063	82.1	1,294	100.0
	保原	10,019	9,565	7,704	80.5	9,565	100.0
安達太良山線	3354	12,518	12,505	7,661	61.3	12,505	100.0
	二本松	12,518	12,505	7,661	61.3	12,505	100.0
須賀川・二本松線	3355	15,784	12,607	12,607	100.0	12,607	100.0
	二本松	15,784	12,607	12,607	100.0	12,607	100.0
岩根・日和田線	3357	22	22	22	100.0	22	100.0
	二本松	22	22	22	100.0	22	100.0
南福島停車場線	3362	10,350	10,103	10,103	100.0	10,103	100.0
	県北	10,350	10,103	10,103	100.0	10,103	100.0
馬場平・杉田線	3368	7,245	7,245	3,975	54.9	7,245	100.0
	二本松	7,245	7,245	3,975	54.9	7,245	100.0
福島停車場線	3373	223	223	223	100.0	223	100.0
	県北	223	223	223	100.0	223	100.0
岳温泉・大玉線	3380	19,720	15,743	2,251	14.3	5,752	36.5
	二本松	19,720	15,743	2,251	14.3	5,752	36.5
岳温泉線	3386	5,642	5,642	2,251	39.9	5,642	100.0
	二本松	5,642	5,642	2,251	39.9	5,642	100.0
飯坂・保原線	3387	16,794	13,024	13,024	100.0	13,024	100.0
	県北	7,183	6,608	6,608	100.0	6,608	100.0
一般県道計 (60路線)	管内計	425,579	388,264	286,705	73.8	370,343	95.4
	県北	129,419	123,133	96,647	78.5	120,610	98.0
	保原	122,883	110,570	81,924	74.1	105,902	95.8
	二本松	173,277	154,561	108,134	70.0	143,831	93.1
管内合計 (82路線)	管内計	1,005,181	912,474	732,445	80.3	883,999	96.9
	県北	410,833	385,386	327,203	84.9	380,922	98.8
	保原	262,295	233,364	175,012	75.0	220,083	94.3
	二本松	332,053	293,724	230,230	78.4	282,994	96.3

2-1 交通不能・通行規制区間

(1) 略図

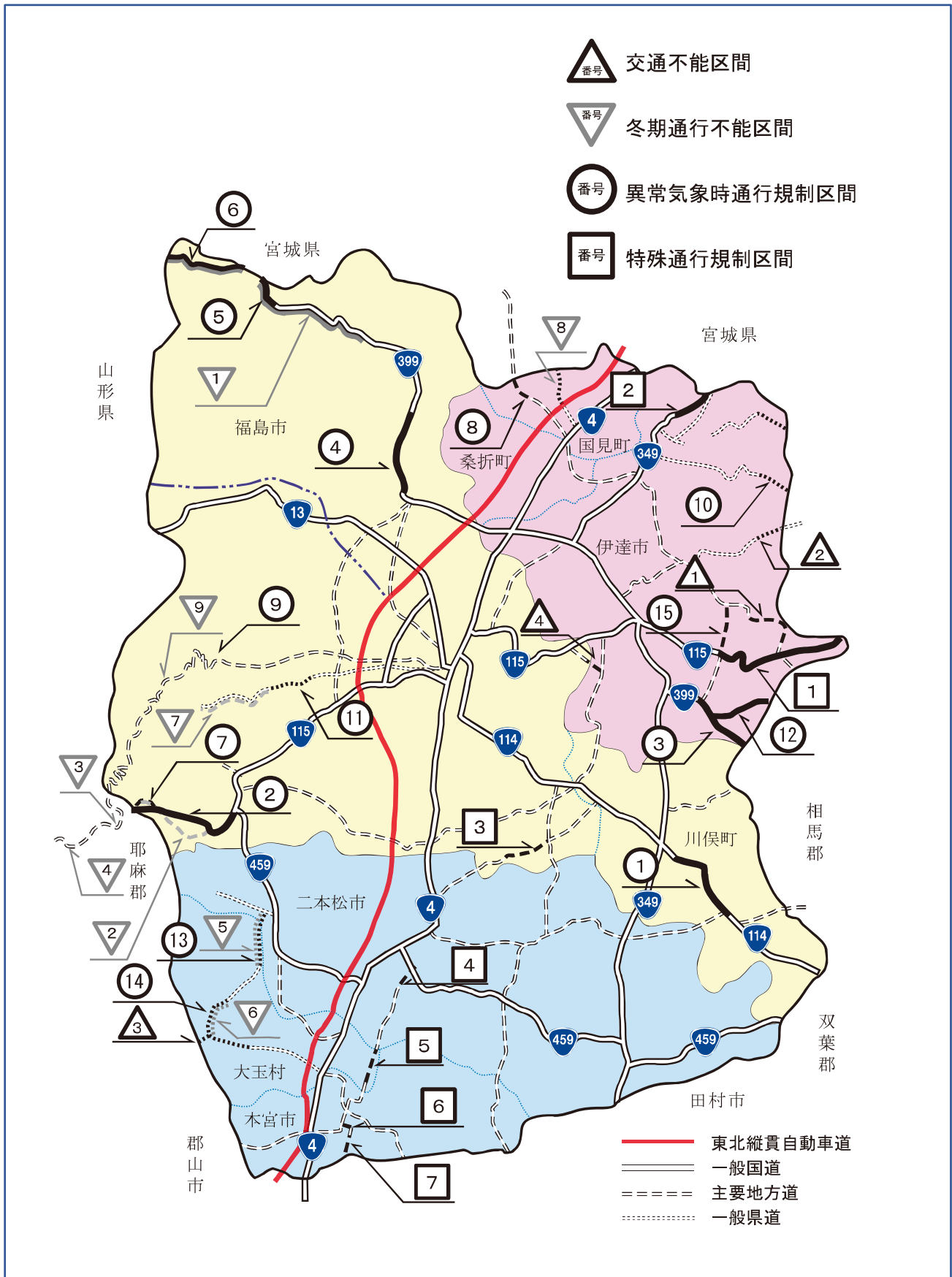

(2) 交通不能・規制区間

① 交通不能区間 (▲)

番号	道路種別	路線名	区間(上段:起点側、下段:終点側)	延長	
1	主要地方道	浪江国見線	伊達市霊山町石田字中沢19番地 伊達市霊山町大石字市ノ坂10番地1	4.3 km	※県中建設管内4.0km
2	主要地方道	丸森霊山線	伊達市霊山町大石字土切1 伊達市霊山町大石字カラメキ10	1.5 km	
3	一般県道	石筵本宮線	安達郡大玉村玉井字守谷山37番地56 安達郡大玉村玉井字守谷山37番地56	0.4 km	
4	一般県道	上小国下川原線	伊達市霊山町上小国字城戸ノ内 福島市大波字下染屋向	0.7 km	
	計	4路線4箇所		6.9 km	

② 冬期通行不能区間 (▼)

番号	道路種別	路線名	区間(上段:起点側、下段:終点側)	延長
1	国道	399号	福島市飯坂町大字茂庭 福島市飯坂町大字茂庭(県境)	15.9 km
2	主要地方道	本宮土湯温泉線	福島市土湯温泉町鷺倉山 福島市土湯温泉町鷺倉山	0.6 km
3	主要地方道	福島吾妻裏磐梯線	福島市土湯温泉町鷺倉山 耶麻郡猪苗代町大字若宮字横向山	2.8 km
4	主要地方道	福島吾妻裏磐梯線	耶麻郡猪苗代町大字若宮字横向山 耶麻郡猪苗代町大字若宮字岩弓	1.8 km
5	一般県道	岳温泉大玉線	二本松市永田字坂口国有林 安達郡大玉村大字玉井字前ヶ岳国有林	5.0 km
6	一般県道	岳温泉大玉線	安達郡大玉村大字玉井字前ヶ岳国有林 安達郡大玉村大字玉井字前ヶ岳国有林	6.4 km
7	一般県道	福島微温湯線	福島市桜本字下段 福島市桜本字小富士平	5.5 km
8	一般県道	赤井畑国見線	伊達郡国見町大字石母田字二道路越 伊達郡国見町大字石母田字柱立	5.0 km
9	旧有料道路	磐梯吾妻スカイライン (福島吾妻裏磐梯線)	福島市町庭坂字高湯 福島市土湯温泉町鷺倉山	28.7 km
	計	6路線9箇所		71.7 km

③ 異常気象時通行規制区間 (〇)

番号	道路種別	路線名	区間(上段:起点側、下段:終点側)	延長	規制基準	危険内容
1	国道	114号	伊達郡川俣町大字小綱木字一ノ関 伊達郡川俣町大字小綱木字細田	7.2 km	連続雨量120mm	落石崩壊
2	国道	115号	福島市土湯温泉町字西角沢 耶麻郡猪苗代町大字若宮字横向(岩弓)	(13.1 km) 10.2 km	風速20m/s 風雪12m/s	強風による走行障害、地吹雪による視界不良
3	国道	399号	伊達市月館町月館 伊達市月館町布川	5.7 km	連続雨量120mm	落石崩壊
4	国道	399号	福島市飯坂町湯野字音ヶ森 福島市飯坂町大字茂庭字軽井沢山	6.4 km	連続雨量120mm	岩石崩壊
5	国道	399号	福島市飯坂町大字茂庭字白子岩 福島市飯坂町大字茂庭字大岩	1.3 km	連続雨量120mm	落石崩壊
6	国道	399号	福島市飯坂町大字茂庭134(県境) 福島市飯坂町大字茂庭134	5.4 km	連続雨量120mm	落石崩壊
7	主要地方道	本宮土湯温泉線	福島市土湯温泉町大字赤滝前 福島市土湯温泉町大字鷺倉山	6.2 km	連続雨量120mm	落石崩壊
8	主要地方道	白石国見線	伊達郡国見町大字鳥取 伊達郡国見町大字鳥取	3.7 km	連続雨量120mm	落石崩壊
9	主要地方道	福島吾妻裏磐梯線	福島市在庭坂字姥堂 福島市土湯温泉町字土湯	33.8 km	連続雨量120mm	落石崩壊
10	一般県道	平松梁川線	伊達市梁川町白根字松坂 伊達市梁川町白根字雁田	2.0 km	連続雨量120mm	落石崩壊
11	一般県道	福島微温湯線	福島市桜本字下段 福島市桜本字小富士平	5.5 km	連続雨量120mm	落石崩壊
12	一般県道	白石月館線	伊達市月館町月館字北ノ沢山 伊達市月館町布川字滝ノ入山	3.3 km	連続雨量120mm	落石崩壊
13	一般県道	岳温泉大玉線	二本松市永田字坂口国有林 安達郡大玉村大字玉井字前ヶ岳国有林	5.0 km	連続雨量120mm	落石崩壊
14	一般県道	岳温泉大玉線	安達郡大玉村大字玉井字前ヶ岳国有林 安達郡大玉村大字玉井字前ヶ岳国有林	6.4 km	連続雨量120mm	落石崩壊
15	一般県道	広畑月館線	伊達市霊山町大石字広畑 伊達市霊山町石田字向古屋	2.9 km	連続雨量120mm	落石崩壊
	計	11路線15箇所		105.0 km		

※ () は喜多方建設管内を含む。

④ 特殊通行規制区間 (□)

番号	道路種別	路線名	区間(上段:起点側、下段:終点側)	延長	規制基準	危険内容
1	国道	115号	伊達市霊山町石田字八木平 伊達市霊山町石田字藤堀	8.0 km	パトロール等により危険を発見した場合	落石・岩石崩壊
2	国道	349号	伊達市梁川町五十沢 伊達市梁川町五十沢	2.0 km		落石崩壊
3	主要地方道	川俣安達線	福島市飯野町明治字長根 福島市松川町沼袋字戸ノ内	4.3 km		落石崩壊
4	主要地方道	二本松金屋線	二本松市平石高田 二本松市北トロミ	1.9 km		落石崩壊・冠水
5	主要地方道	二本松金屋線	本宮市和田字江口 本宮市高木字長畑	5.2 km		落石崩壊・冠水
6	主要地方道	二本松金屋線	本宮市本宮字鳴瀬 主点側:本宮市本宮字原(上ノ橋)	0.2 km		法面崩壊
7	主要地方道	二本松金屋線	本宮市糠沢字東禪寺 本宮市糠沢字八幡	1.7 km		落石崩壊・冠水
	計	4路線7箇所		23.3 km		

2-2 道路パトロール

(1) 目的

管理する道路の状況及び道路の交通状況を常に把握し、道路及びその付属物の異状並びに道路の不法占用等に対して適切かつ迅速な措置を講じて道路を常に良好に保ち、もって適正な道路の維持管理を図る。

(2) パトロール計画

①パトロール回数

日交通量	パトロール回数
3,000台以上の区間	原則として、2週間を通じ5回
1,000台以上3,000台未満の区間	原則として、2週間を通じ4回
1,000台未満の区間	原則として、2週間を通じ2回

②パトロール実施路線数・区間数・実施延長

	路線数	区間数	実施延長
県北建設	43	93	363.7 km
保原土木	27	43	220.6 km
二本松土木	30	46	285.9 km
管内計		182	870.2 km

(3) パトロール結果

平成30年度道路パトロール実施結果（報告）一覧表

番号	名 称	県北建設	吾妻土湯	保原土木	二本松土木	合 計
1	ポットホール処理(車道)	1,457	34	670	711	2,872
2	ポットホール処理(歩道)	0	0	1	1	2
3	路面のわだち	19	0	2	2	23
4	枝処理(木・竹等)	117	7	145	76	345
5	倒木・竹等処理	7	2	23	58	90
6	障害物撤去(落下物等)	201	17	102	55	375
7	動物死骸処理	53	15	35	24	127
8	U型側溝整備(歩道含む)	2	0	1	0	3
9	U型側溝蓋整備(歩道・すき間処理含む)	7	0	22	2	31
10	U型側溝清掃	14	1	15	2	32
11	集水桝補修	0	0	0	0	0
12	集水桝清掃	0	1	0	0	1
13	歩道平板ブロック補修(点字ブロック含む)	0	0	0	0	0
14	路面段差処理(歩道面含む)	9	0	11	1	21
15	防護柵補修(歩道面含む)	5	0	15	1	21
16	道路標識の破損・補修	7	0	1	0	8
17	道路境界ブロック補修	6	0	9	0	15
18	デリネーター補修	5	0	25	2	32
19	路肩杭の設置	7	0	2	2	11
20	セーフティコーンの設置	11	0	12	3	26
21	交通安全施設補修	6	0	19	2	27
22	落石・崩落土撤去(浮石撤去含む)	15	17	11	5	48
23	路肩補修	5	0	2	1	8
24	ゴミ処理	14	115	1	10	140
25	除草	4	0	11	3	18
	合 計	1,971	209	1,135	961	4,276

2-3 道路防災点検箇所

管内の県管理道路について、平成8年度から道路防災点検を実施している。

平成8年度当初時点で496箇所の点検箇所があり、その内要対策箇所が312箇所、カルテ対応箇所が184箇所である。

平成30年度末現在で要対策箇所312箇所のうち178箇所(57.1%)が対策済みもしくは対策中箇所であり、134箇所(42.9%)が未対策となっている。

点検対象項目		点検結果		解消率区分		
項目	箇所数 (箇所)	区分	箇所数 (箇所)	区分	箇所数 (箇所)	項目に 対する率
落石崩壊	291	要対策	216	対策済・対策中	107	36.8%
				未対策	109	37.5%
		カルテ 対応	75	対策済・対策中	25	8.6%
				未対策	50	17.2%
岩石崩壊	71	要対策	42	対策済・対策中	33	46.5%
				未対策	9	12.7%
		カルテ 対応	29	対策済・対策中	12	16.9%
				未対策	17	23.9%
地すべり	8	要対策	1	対策済・対策中	0	0.0%
				未対策	1	12.5%
		カルテ 対応	7	対策済・対策中	2	25.0%
				未対策	5	62.5%
土石流	6	要対策	0	対策済・対策中	0	0.0%
				未対策	0	0.0%
		カルテ 対応	6	対策済・対策中	2	33.3%
				未対策	4	66.7%
盛土	32	要対策	9	対策済・対策中	5	15.6%
				未対策	4	12.5%
		カルテ 対応	23	対策済・対策中	9	28.1%
				未対策	14	43.8%
擁壁	47	要対策	16	対策済・対策中	10	21.3%
				未対策	6	12.8%
		カルテ 対応	31	対策済・対策中	5	10.6%
				未対策	26	55.3%
橋梁基礎 の洗掘	31	要対策	18	対策済・対策中	13	41.9%
				未対策	5	16.1%
		カルテ 対応	13	対策済・対策中	5	16.1%
				未対策	8	25.8%
その他	10	要対策	10	対策済・対策中	10	100.0%
				未対策	0	0.0%
		カルテ 対応	0	対策済・対策中	0	0.0%
				未対策	0	0.0%
全体	496	要対策	312	対策済・対策中	178	57.1%
				未対策	134	42.9%
		カルテ 対応	184	対策済・対策中	60	32.6%
				未対策	124	67.4%

2-4 道路管理の状況(除雪体制)

(1) 除雪区分と除雪目標

【平常時の除雪区分と除雪目標】

区分	日交通量の標準	除雪目標
第1種	1,000台/日以上	2車線以上の幅員確保を原則とし、異常降雪時以外は常時交通を確保する。 異常降雪時には降雪後約5日間以内に2車線確保を図る。
第2種	500台/日以上 1,000台/日未満	2車線以上の幅員確保を原則とするが、状況によっては1車線幅員で待避所を設ける。 異常降雪時には降雪後約10日以内に2車線確保または1車線の確保を図る。
第3種	500台/日未満	1車線確保に必要な待避所を設けることを原則とする。 状況によっては一時交通不能になってもやむを得ない。

注) 県北建設事務所における異常降雪時とは、山間部等で一部交通不能が生じ、降雪量が20～30cm程度の降雪が2～3日おきにある状態をいう。

(2) 除雪路線と除雪区間

事務所	道路種別	路線名	区間	延長(km)	内訳(km)			備考	
					第1種	第2種	第3種		
県北	国	114号	福島市豊田町地内～福島市立子山地内	11.0	11.0			機械貸付(補助)	
	"	114号	福島市立子山地内～川俣町境地内	2.2	2.2			機械貸付(県単)	
	"	114号	福島市境地内～川俣町川原地内	6.8	6.8			民間委託(県単)	
	"	114号	川俣町川原地内～川俣町小綱木地内	0.2	0.2			民間委託(県単)	
	"	114号	川俣町小綱木地内～浪江町谷津地内	19.5	19.5			機械貸付(県単)	
	"	115号	伊達市境地内～福島市岩谷下地内	9.9	9.9			民間委託(補助)	
	"	115号	福島市島谷野地内～福島市上名倉地内	7.3	7.3			機械貸付(補助)	
	"	115号	福島市上名倉地内～福島市土湯温泉町地内	7.2	7.2			機械貸付(補助)	
	"	115号	福島市土湯温泉町地内～耶麻郡猪苗代町大字若宮地内	24.0	24.0			機械貸付(補助)	
	"	349号	二本松市境地内～伊達市境地内	12.4	12.4			民間委託(県単)	
	"	399号	伊達市境地内～福島市飯坂町湯野上地内	2.7	2.7			民間委託(補助)	
	"	399号	福島市飯坂町湯野地内	0.5	0.5			機械貸付(補助)	
	"	399号	福島市飯坂町湯野地内	1.5		1.5		機械貸付(県単)	
	"	399号	福島市飯坂町湯野地内～福島市飯坂町茂庭地内	19.1		19.1		機械貸付(補助)	
	"	399号バイパス	福島市飯坂町高館地内～福島市飯坂町湯野地内	1.8		1.8		民間委託(補助)	
	"	399号バイパス	福島市飯坂町湯野上地内	0.3		0.3		機械貸付(補助)	
	国道計				126.4	103.7	0.0	22.7	
	主	福島飯坂線	福島市栄町地内～福島市笹谷地内		4.7	4.7			民間委託(補助)
		"	福島市笹谷地内～福島市飯坂地内		5.3	5.3			民間委託(補助)
		福島保原線	福島市岡部(起点)地内～伊達市境地内		3.4	3.4			民間委託(補助)
上名倉飯坂伊達線		福島市上名倉地内～福島市薬師田地内		3.6	3.6			機械貸付(補助)	
"		福島市薬師田地内～福島市飯坂町平野地内		10.0		10.0		機械貸付(補助)	
"		福島市飯坂町平野地内～福島市飯坂地内		1.3		1.3		民間委託(補助)	
原町川俣線		川俣町飯坂地内		2.2	2.2			民間委託(県単)	
本宮土湯温泉線		福島市土湯温泉町地内		5.6		5.6		機械貸付(補助)	
川俣安達線		川俣町東福沢地内～福島市飯野町明治地内		4.0	4.0			民間委託(県単)	
"		福島市飯野町明治地内～福島市上川崎地内		4.7		4.7		民間委託(補助)	
飯野三春石川線		福島市立子山地内		0.1	0.1			民間委託(補助)	
"		福島市立子山地内～二本松市境地内		5.5	3.5	2.0		民間委託(県単)	
霊山松川線		伊達市境地内～川俣町藤平地内		3.9		3.9		民間委託(県単)	
"		川俣町藤平地内～福島市飯野町青木稲葉地内		2.9		2.9		民間委託(県単)	
"		福島市飯野町青木地内		0.6	0.6			民間委託(県単)	
"		福島市飯野町青木地内～福島市松川町沼袋地内		4.1	0.6	3.5		民間委託(補助)	
土湯温泉線		福島市土湯温泉町地内		0.8		0.8		機械貸付(補助)	
"		福島市土湯温泉町(R115)地内～福島市松川町沼袋地内		16.9		16.9		民間委託(補助)	
原町二本松線		川俣町山木屋(R114交差)地内～二本松市境地内		2.7		2.7		機械貸付(県単)	
福島吾妻裏磐梯線		福島市栄町(起点)地内～福島市薬師田地内		7.9	2.8	5.1		民間委託(補助)	
"	福島市在庭坂薬師田地内～福島市在庭坂高湯地内		8.6		8.6		機械貸付(補助)		
"	耶麻郡猪苗代町大字若宮地内		1.5		1.5		機械貸付(補助)		
主要地方道計				100.3	30.8	10.0	59.5		
一	福島安達線	福島市清水町(R4)地内～福島市松川町沼袋地内		4.6	4.6			民間委託(補助)	

事務所	道路種別	路線名	区間	延長 (km)	内訳(km)			備考
					第1種	第2種	第3種	
	〃	二本松川俣線	二本松市境地内～川俣町鶴沢地内	5.0			5.0	民間委託(県単)
	〃	飯坂桑折線	福島市東湯野橋本地内～福島市湯野明神町地内	1.6			1.6	民間委託(補助)
	〃	福島微温泉線	福島市太田町(起点)地内～福島市橋本地内	10.2			10.2	民間委託(補助)
	〃	松川渋川線	福島市戸ノ内地内	0.5			0.5	民間委託(補助)
	〃	水原福島線	福島市水原遅沢地内	3.4			3.4	民間委託(補助)
	〃	〃	福島市水原遅沢地内～福島市方木田地内	7.4			7.4	機械貸付(補助)
	〃	〃	福島市郷野目地内～福島市上町地内	1.8			1.8	民間委託(補助)
	〃	飯坂瀬ノ上線	福島市飯坂町平野地内～福島市瀬上町字町裏地内	4.5			4.5	民間委託(補助)
	〃	松川停車場戸ノ内線	福島市松川町字天王原地内～福島市松川町沼袋地内	2.2			2.2	民間委託(県単)
	〃	金谷川停車場線	福島市松川町関谷地内～福島市松川町浅川地内	1.2			1.2	民間委託(補助)
	〃	金谷川停車場石内線	福島市松川町関谷地内～福島市松川町水原地内	3.1			3.1	民間委託(補助)
	〃	東福島停車場線	福島市宮代地内～福島市瀬上町字穴田地内	1.1			1.1	民間委託(補助)
	〃	庭坂停車場線	福島市町庭坂字畑外地内～福島市町庭坂字新町地内	0.4			0.4	民間委託(補助)
	〃	月館川俣線	川俣町宮前地内～二本松市境地内	2.6			2.6	民間委託(県単)
	〃	木幡飯野線	二本松市境地内～福島市飯野町飯野地内	1.2			1.2	民間委託(県単)
	〃	大沢広表線	福島市立子山地内～福島市飯野町青木地内	4.0	1.9		2.1	民間委託(補助)
	〃	福島飯野線	福島市浅川地内～福島市松川町沼袋地内	4.1			4.1	民間委託(補助)
	〃	〃	福島市逢偶橋～福島市飯野町飯野地内	3.5			3.5	民間委託(県単)
	〃	山口渡利線	福島市山口地内～福島市舟場町地内	6.1			6.1	民間委託(補助)
	〃	岡部渡利線	福島市岡部地内～福島市渡利地内	5.4			5.4	民間委託(補助)
	〃	庭坂福島線	福島市町庭坂地内～福島市陣場町地内	7.6			7.6	民間委託(補助)
	〃	八島田笹木野停車場線	福島市八島田地内～福島市笹木野地内	0.5			0.5	民間委託(県単)
	〃	折戸笹谷線	福島市大笹生地内～福島市南沢又地内	4.8			4.8	民間委託(補助)
	〃	中野梶町線	福島市飯坂町中野地内～福島市飯坂町町裏地内	2.1			2.1	民間委託(補助)
	〃	東湯野寺屋敷線	福島市飯坂町湯野地内～福島市下飯坂町	1.6			1.6	民間委託(県単)
	〃	山口保原線	福島市山口(R115交差)地内～伊達市境地内	2.3			2.3	民間委託(補助)
	〃	〃		0.4			0.4	民間委託(県単)
	〃	上小国下川原線	伊達市境地内～福島市大波住吉地内	1.8			1.8	民間委託(補助)
	〃	〃	福島市大波寺道地内～福島市大波下梁屋地内	0.7			0.7	民間委託(県単)
	〃	穴原十綱線	福島市飯坂町湯野地内～福島市飯坂町十綱町地内	2.3			2.3	民間委託(県単)
	〃	国見福島線	伊達市境地内～福島市瀬ノ上町段ノ腰(R4)地内	1.3			1.3	民間委託(県単)
	〃	南福島停車場線	福島市永井川地内～福島市荒井地内	6.5	2.6		3.9	機械貸付(補助)
	〃	〃	福島市荒井地内～福島市地藏原地内	3.4	3.4			機械貸付(補助)
	〃	福島停車場線	福島市栄町地内	0.2			0.2	民間委託(県単)
	〃	飯坂保原線	福島市飯坂町平野地内～福島市鎌田地内	2.9	2.9			民間委託(県単)
	〃	〃	福島市鎌田(R4交差)地内～伊達市境地内	1.8			1.8	民間委託(補助)
			一般県道計	114.1	15.4	0.0	98.7	
			県北建設事務所合計	340.8	149.9	10.0	180.9	
保原	国	115号	相馬市境～福島市境	19.0	19.0			機械貸付(県単)
	〃	349号	川俣町境～伊達市境	10.8	10.8			民間委託(県単)
	〃	〃	伊達市保原町地内～保原町4丁目地内	4.5	4.5			民間委託(県単)
	〃	〃	伊達市保原町4丁目地内～伊達市梁川町田町地内	6.9	6.9			民間委託(県単)
	〃	〃	伊達市梁川町田町地内～伊達市梁川町五十沢地内	2.5	2.5			民間委託(県単)
	〃	〃	伊達市梁川町五十沢地内～宮城県境				4.5	民間委託(県単)
	〃	399号	伊達市月館町月館地内～飯館村境	8.5			8.5	民間委託(県単)
	〃	〃	福島市境～伊達市保原町7丁目地内	5.6			5.6	民間委託(県単)
			国道計	57.8	43.7	0.0	18.6	
主	福島保原線		福島市境～伊達市保原町1丁目地内	4.0	4.0			民間委託(県単)
	〃	〃	伊達市保原町1丁目地内～伊達市保原町4丁目地内	0.3	0.3			民間委託(県単)
	〃	浪江国見線	飯館村境～伊達市靈山町行合道地内	3.1			3.1	民間委託(県単)
	〃	〃	伊達市靈山町広畑地内～伊達市靈山町阿久津地内	5.5			5.5	民間委託(県単)
	〃	〃	伊達市靈山町阿久津地内～伊達市梁川町田町地内	5.5			5.5	民間委託(県単)
	〃	〃	伊達市梁川町西土橋地内～国見町R4交差点	6.5			6.5	民間委託(県単)
	〃	丸森靈山線	伊達市靈山町高谷地内～伊達市靈山町中川地内	5.5			5.5	民間委託(県単)
	〃	〃	伊達市靈山町中川地内～伊達市靈山町日向前地内	3.4			3.4	民間委託(県単)
	〃	白石国見線	宮城県境～国見町地内(R4)	7.0			7.0	機械貸付(県単)
	〃	靈山松川線	伊達市靈山町下小国地内～川俣町境	8.8			8.8	民間委託(県単)
			主要地方道計	49.6	4.3	0.0	45.3	

事務所	道路種別	路線名	区間	延長 (km)	内訳(km)			備考
					第1種	第2種	第3種	
	一	丸森梁川線	宮城県境～伊達市梁川町東塩野川地内	8.4			8.4	民間委託(県単)
	"	平松梁川線	宮城県境～伊達市梁川町大町1丁目地内	10.2			10.2	民間委託(県単)
	"	川前梁川線	伊達市梁川町兜橋地内～伊達市梁川町舟生地内	2.9			2.9	民間委託(県単)
	"	赤井畑国見線	国見町山崎地内～国見町R4交差点	2.2			2.2	民間委託(県単)
	"	梁川霊山線	伊達市梁川町田町地内～伊達市霊山町山野川地内	5.3			5.3	民間委託(県単)
	"	"	伊達市霊山町山野川地内～伊達市霊山町掛田字下川原地内	3.0			3.0	民間委託(県単)
	"	保原伊達崎桑折線	伊達市保原町12丁目地内～桑折町国道4号交差点	5.4			5.4	民間委託(県単)
	"	飯坂桑折線	福島市境～桑折町国道4号交差点	6.5			6.5	民間委託(県単)
	"	保原桑折線	伊達市保原町旭町地内～伊達市伏黒地内	3.4			3.4	民間委託(県単)
	"	月館霊山線	伊達市霊山町御代田地内～伊達市霊山町中川地内	5.6			5.6	民間委託(県単)
	"	伊達霊山線	伊達市保原町7丁目地内～伊達市保原町金原田地内	3.1			3.1	民間委託(県単)
	"	"	伊達市霊山町山野川地内～伊達市霊山町泉原地内	1.5			1.5	民間委託(県単)
	"	月館川俣線	伊達市月館町段ノ腰地内～川俣町境	4.9			4.9	民間委託(県単)
	"	白石月館線	飯館村境～伊達市月館町兵衛田地内	3.3			3.3	民間委託(県単)
	"	広畑月館線	伊達市霊山町広畑地内～伊達市霊山町名目沢入口	2.9			2.9	民間委託(県単)
	"	"	伊達市霊山町犬飼入口～伊達市月館町赤井堂地内	3.2			3.2	民間委託(県単)
	"	山口保原線	福島市境～伊達市保原町下川原地内	3.4			3.4	民間委託(県単)
	"	"	伊達市保原町下川原地内～伊達市保原町盤前通地内	4.4			4.4	民間委託(県単)
	"	上小国下川原線	伊達市霊山町宮内地内	0.2			0.2	民間委託(県単)
	"	"	福島市境～伊達市保原町下川原地内	3.3			3.3	民間委託(県単)
	"	五十沢国見線	伊達市梁川町五十沢地内～国見町藤田地内	5.4			5.4	民間委託(県単)
	"	大枝貝田線	伊達市梁川町大枝地内～国見町貝田地内	3.3			3.3	民間委託(県単)
	"	国見福島線	国見町小坂地内～桑折町陣屋地内	5.5			5.5	民間委託(県単)
	"	"	桑折町方正寺地内～福島市境	4.1			4.1	民間委託(県単)
	"	飯坂保原線	福島市境～伊達市保原町金原田地内	6.4			6.4	民間委託(県単)
		一般県道計		107.8	0.0	0.0	107.8	
		保原土木事務所合計		215.2	48.0	0.0	171.7	
二本松	国	349号	二本松市杉沢字宮ノ前地内～二本松市戸沢字下田地内	7.5	4.0		3.5	民間委託(県単)
	"	"	二本松市戸沢字下田地内～二本松市針道字笹田地内	6.3	6.3			民間委託(県単)
	"	459号	福島市土湯温泉町堤ヶ平地内～二本松市毘沙門堂地内	11.1	11.1			機械貸付(補助)
	"	"	二本松市毘沙門堂地内～二本松市羽石地内	5.8			5.8	民間委託(補助)
	"	459号	二本松市冠木地内～二本松市小浜字鳥居町地内	6.0			6.0	民間委託(補助)
	"	"	二本松市冠木地内～二本松市小浜字鳥居町地内	1.7	1.7			民間委託(県単)
	"	"	二本松市小浜字鳥居町地内～二本松市東新殿字大久保地内	9.5	9.5			民間委託(県単)
	"	"	二本松市東新殿字平田石地内～川俣町山木屋字上田地内	12.7			12.7	民間委託(県単)
	"	"	川俣町熊野草地内～川俣町呼石山地内	2.4	2.4			民間委託(県単)
		国道計		63.0	35.0	0.0	28.0	
主		本宮熱海線	本宮市中条地内～本宮市鳴瀬地内	1.1	1.1			民間委託(補助)
	"	"	本宮市鳴瀬地内～本宮市青田字上山田地内	1.2	1.2			民間委託(補助)
	"	"	本宮市荒井字青田原地内～本宮市岩根字大坪地内	7.0	7.0			民間委託(補助)
	"	本宮三春線	本宮市館町地内～本宮市荒井地内	0.8	0.8			民間委託(補助)
	"	"	本宮市荒井地内～本宮町糠沢字城ノ内地内	2.2			2.2	民間委託(補助)
	"	"	本宮市荒井地内～本宮町糠沢字城ノ内地内	4.0			4.0	民間委託(県単)
	"	本宮土湯温泉線	大玉村大山字南新田地内～大玉村大山字皿久保地内	6.3	6.3			民間委託(補助)
	"	"	大玉村大山字皿久保地内～二本松市岳温泉地内	3.6			3.6	機械貸付(補助)
	"	川俣安達線	二本松市下川崎字岩倉地内～二本松市渋川字赤木地内	1.8			1.8	民間委託(補助)
	"	飯野三石川線	二本松市木幡字塩ノ沢地内～二本松市木幡字館地内	4.1			4.1	民間委託(県単)
	"	"	二本松市木幡字館地内～二本松市太田字若宮地内	1.7			1.7	民間委託(県単)
	"	"	二本松市太田字若宮地内～二本松市下長折字藤地内	3.9			3.9	民間委託(県単)
	"	"	二本松市下長折字藤地内～二本松市西勝田字樋ノ口地内	2.1			2.1	民間委託(県単)
	"	"	二本松市小浜字鳥居町地内～二本松市小浜字古明神地内	1.5			1.5	民間委託(県単)
	"	"	二本松市西勝田字下太池田地内～二本松市小浜字成田沢地内	2.0			2.0	民間委託(県単)
	"	"	二本松市小浜字成田沢地内～二本松市小浜字古明神地内	0.4			0.4	民間委託(県単)
	"	"	二本松市小浜字古明神地内～本宮市松沢字上橋ノ辺地内	8.9			8.9	民間委託(県単)
	"	原町二本松線	二本松市戸沢字百人平山地内～二本松市針道字蔵下地内	5.6			5.6	民間委託(県単)
	"	"	二本松市針道字蔵下地内～二本松市太田字若宮地内	4.8			4.8	民間委託(県単)
	"	"	二本松市下長折字藤地内～二本松市榎戸2丁目地内	0.8			0.8	民間委託(県単)
	"	"	二本松市下長折字藤地内～二本松市榎戸2丁目地内	4.0			4.0	民間委託(補助)

事務所	道路種別	路線名	区間	延長 (km)	内訳(km)			備考
					第1種	第2種	第3種	
	〃	二本松金屋線	二本松市平石高田2丁目地内～本宮市和田字江口地内	3.9			3.9	民間委託(補助)
	〃	〃	本宮市和田字江口地内～本宮市高木字高木地内	2.0			2.0	民間委託(補助)
	〃	〃	本宮市和田字江口地内～本宮市高木字高木地内	3.7			3.7	民間委託(県単)
	〃	〃	本宮市本宮字鳴瀬地内～本宮市糠沢字八幡地内	0.9			0.9	民間委託(補助)
	〃	〃	本宮市本宮字鳴瀬地内～本宮市糠沢字八幡地内	2.5			2.5	民間委託(県単)
		主要地方道計		80.8	16.4	0.0	64.4	
一		福島安達線	二本松市吉倉字中田地内～二本松市油井字北向地内	5.5	5.5			民間委託(補助)
		二本松三春線	二本松市平石高田2丁目地内～二本松市南町地内	5.0			5.0	民間委託(補助)
		〃	二本松市南町地内～本宮市松沢字下界地内	7.8			7.8	民間委託(県単)
		二本松川俣線	二本松市油井字中田地内～二本松市木幡字小沼田地内	6.7			6.7	民間委託(補助)
		〃	二本松市木幡字小沼田地内～二本松市木幡字坂ノ下地内	1.9			1.9	民間委託(県単)
		〃	二本松市木幡字百々地内～二本松市木幡字川面地内	3.4			3.4	民間委託(県単)
		本宮岩代線	本宮市荒井地内～本宮市和田字除石地内	1.6	1.6			民間委託(補助)
		〃	本宮市荒井地内～本宮市和田字除石地内	2.3	2.3			民間委託(県単)
		〃	本宮市和田字除石地内～本宮市長屋字長田地内	3.4			3.4	民間委託(県単)
		〃	本宮市長屋字石田地内～二本松市小浜字成田沢地内	4.4			4.4	民間委託(県単)
		本宮常葉線	本宮市和田字除石地内～本宮市稲沢字橋本地内	6.1			6.1	民間委託(県単)
		〃	本宮市稲沢字宮ノ脇地内～本宮市稲沢字谷戸地内	1.3			1.3	民間委託(県単)
		二本松安達線	二本松市金色久保地内～二本松市油井字福岡地内	5.3	5.3			民間委託(補助)
		〃	二本松市油井字福岡地内～二本松市渋川字下赤木内地内	3.2	3.2			民間委託(補助)
		石筵本宮線	大玉村玉井字前ヶ岳地内～本宮市本宮字館町地内	11.9	2.5		9.4	民間委託(補助)
		松川渋川線	二本松市米沢字車四ッ段地内～二本松市渋川字西角地内	3.5			3.5	民間委託(補助)
		本宮停車場線	本宮市駅前地内～本宮市中条地内	0.2			0.2	民間委託(補助)
		二本松停車場線	二本松市駅前地内～二本松市本町2丁目地内	0.1			0.1	民間委託(補助)
		安達停車場線	二本松市油井字古屋敷地内～二本松市油井字道田地内	0.9			0.9	民間委託(補助)
		荒井郡山線	本宮市関下字下関下地内～本宮市関下字上関下地内	1.0			1.0	民間委託(補助)
		石沢荻田線	二本松市百目木字分道山地内～二本松市戸沢字日石地内	5.3			5.3	民間委託(県単)
		〃	二本松市戸沢字戸田地内～二本松市太田字荻ノ田地内	6.5			6.5	民間委託(県単)
		大橋五百川停車場線	大玉村玉井字大橋地内～大玉村玉井字薄黒内地内	2.6			2.6	民間委託(補助)
		〃	大玉村玉井字町尻地内～本宮市荒井字新介地内	7.4			7.4	民間委託(補助)
		木幡飯野線	二本松市木幡字浜井場地内～二本松市木幡字小浜地内	3.0			3.0	民間委託(県単)
		〃	二本松市針道字鏡石地内～二本松市木幡字叭内地内	2.1			2.1	民間委託(県単)
		安達太良山線	二本松市休石地内～二本松市竹田1丁目地内	7.4	7.4			民間委託(補助)
		〃	二本松市塩沢字ぐみ塚山地内～二本松市休石地内	5.1	5.1			民間委託(補助)
		須賀川二本松線	本宮市仁井田字一里壇地内～本宮市仁井田字吹上地内	2.3			2.3	民間委託(補助)
		〃	本宮市本宮字仲町地内～大玉村大山字羽山山地内	3.8			3.8	民間委託(補助)
		〃	大玉村大山字羽山山地内～二本松市成田字日向地内	4.4			4.4	民間委託(補助)
		〃	二本松市成田字日向地内～二本松市松岡地内	0.9	0.9			民間委託(補助)
		〃	二本松市亀谷1丁目地内～二本松市榎戸2丁目地内	1.3	1.3			民間委託(補助)
		岩根日和田線	本宮市岩根字五百淵地内～本宮市岩根字輪ヶ淵地内	0.1			0.1	民間委託(補助)
		馬場平杉田線	大玉村玉井字馬場平地内～二本松市杉田1丁目地内	7.3			7.3	民間委託(補助)
		岳温泉大玉線	大玉村玉井字前ヶ岳地内	1.2			1.2	市町村委託(補助)
		岳温泉線	二本松市永田字長坂地内～二本松市岳温泉地内	5.6			5.6	機械貸付(補助)
		一般県道計		141.8	35.1	0.0	106.7	
二本松土木事務所合計				285.6	86.5	0.0	199.1	
県北建設事務所管内合計				841.6	284.4	10.0	551.7	

※ 道路種別の「国」は国道、「主」は主要地方道、「一」は一般県道を示す。

3 河川の現況

当管内の河川は阿武隈川水系の一級河川88河川で、指定区間延長608.8kmのうち改修を要する河川延長は、382.8kmに及び、その改修率は49.1%となっている。

管内河川図

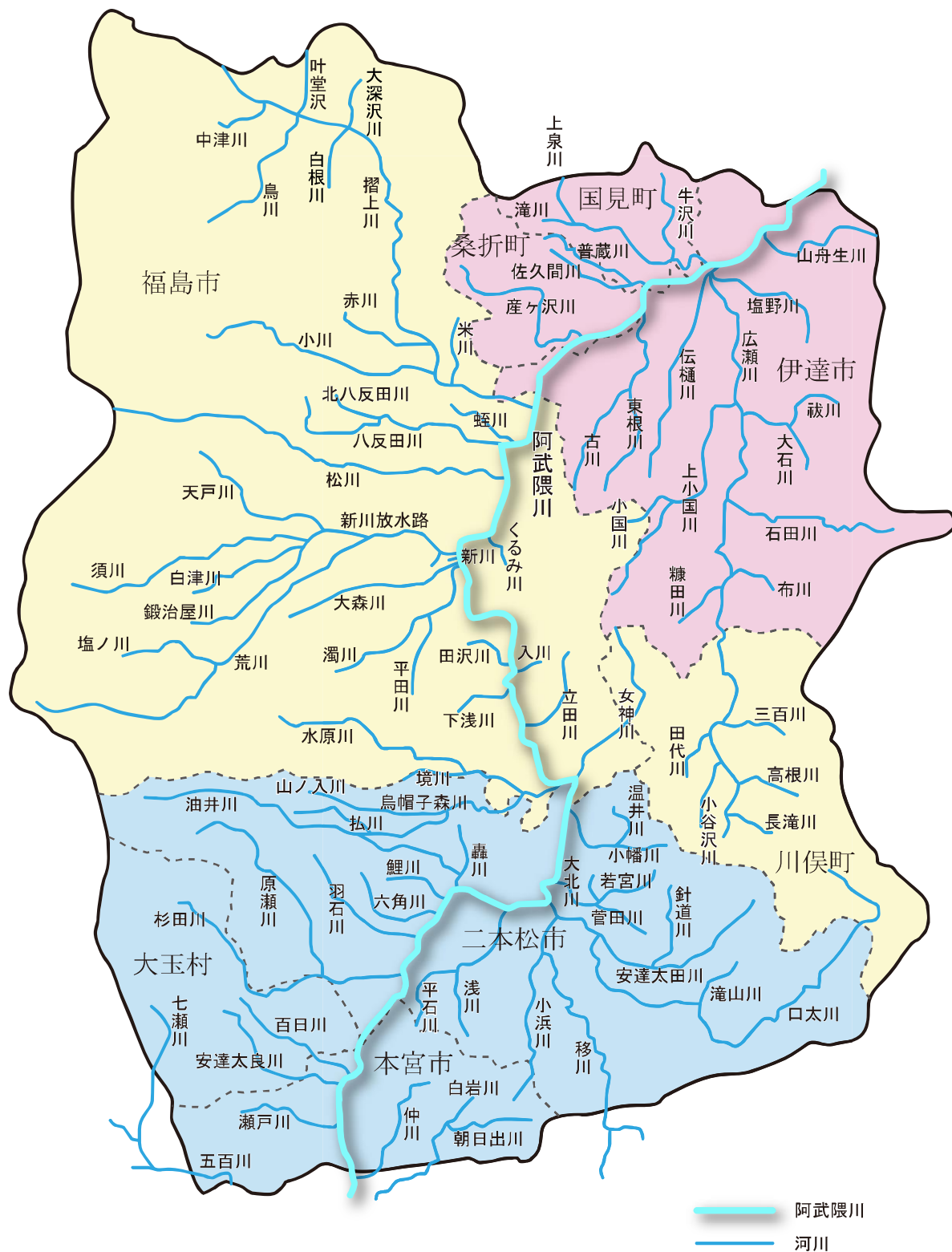

河川表示

資料:河川現況台帳
平成30年4月1日現在

名称	区間		延長	一級河川 適用年月日	旧河川法に 基づく適用又は 準用年月日
	上流端	下流端			
阿武隈川	左岸 西白川群西郷村大字鶴生字江森山3番地先 右岸 同村大字真船字寺下3番のイ地先	宮城県境	m (180,655)	昭 41・4・1	大 6・4・1
山舟生川	伊達市梁川町山舟生字高田62番地先	阿武隈川への合流点	6,447	41・4・1	昭 28・8・27
広瀬川	左岸 伊達郡川俣町大綱木字小山道3番地先 右岸 同町大綱木字荒町18番の2地先	阿武隈川への合流点	37,251 (39,381)	41・4・1 43・4・8	大 6・4・1
塩野川	左岸 伊達市梁川町白根字山岸60番の3地先 右岸 同市同町落合94番の1地先	広瀬川への合流点	6,982	41・4・1	昭 15・4・8
伝樋川	左岸 伊達市保原町柱田字西沢50番地先 右岸 同市同町柱田字31番地先	広瀬川への合流点	10,500	45・4・20	
小国川	左岸 福島市大波字岩崎14番のイ地先 右岸 同市大波字四条内11番地先	広瀬川への合流点	9,300	41・4・1	昭 18・7・14
上小国川	伊達市霊山町上小国字天井34番地先の町道橋下流端	小国川への合流点	7,700	41・4・1 48・4・12	〃 26・2・1
祓川	左岸 伊達市霊山町大石字市の萱1番地先 右岸 同市同町大字狸塚26番の1地先	広瀬川への合流点	6,200	41・4・1	〃 18・7・14
大石川	左岸 伊達市霊山町大石字岩平37番の4地先 右岸 同市同町大字広畑44番地先	祓川への合流点	2,500	41・4・1	
石田川	左岸 伊達市霊山町石田字大貝3番の4地先 右岸 同市同町大字戸草20番地先	広瀬川への合流点	12,872	41・4・1	昭 9・1・7
布川	左岸 伊達市月館町布川字下り神12番地先 右岸 同市同町大字竹の内8番の1地先	広瀬川への合流点	2,200	41・4・1	〃 24・4・18
糠田川	左岸 伊達市月館町糠田字元苗内10番地先 右岸 同市同町大字養中内27番のロ地先	広瀬川への合流点	2,840	41・4・1	〃 24・4・18
三百川	左岸 伊達郡川俣町飯坂字稲場19番地先 右岸 同町飯坂字稲場下34番地先	広瀬川への合流点	3,200	48・4・12	
田代川	左岸 伊達郡川俣町大字東福沢字オノ神1番の1地先 右岸 同町同大字字祭田71番地先	広瀬川への合流点	2,600	50・4・11	
高根川	左岸 伊達郡川俣町小綱木字的場10番地先 右岸 同町小綱木字沢16番地先	広瀬川への合流点	4,000	43・4・8	
長滝川	左岸 伊達郡川俣町小綱木字木挽沢山2番地先 右岸 同町小綱木字倉炭掃山1番地先	高根川への合流点	1,460	昭 46・4・1	
小谷沢川	左岸 伊達郡川俣町小綱木字神ノ前17番地先 右岸 同町小綱木字小谷ノ沢4番地先	長滝川への合流点	450	46・4・1	
滝川	左岸 伊達郡国見町大字小坂字中川原1番地先 右岸 同町同大字字向川原29番地先	阿武隈川への合流点	9,491	41・4・1	昭 15・4・18
牛沢川	左岸 伊達郡国見町大字貝田字寺脇46番の1地先 右岸 同町同大字字山ノ神前24番の1地先	滝川への合流点	4,200	41・4・1 46・4・1	〃 24・4・18
上泉川	左岸 伊達郡国見町大字鳥取字堰下4番の1地先 右岸 同町同大字小坂字コミ沢25番地先	滝川への合流点	7,500	41・4・1	〃 24・4・18
佐久間川	左岸 伊達郡桑折町大字南半田字大林38番の1地先 右岸 同町同大字字上高田19番地先	阿武隈川への合流点	5,440	41・4・1	〃 24・4・18
普蔵川	左岸 伊達郡国見町大字泉田字雨沼8番の1地先 右岸 同町同大字同字9番地先	佐久間川への合流点	5,878	41・4・1	
東根川	左岸 伊達市保原町富沢字黒森24番の1地先 右岸 同市同町同字22番のロ地先	阿武隈川への合流点	15,800	41・4・1	昭 24・4・8

名称	区間		延長	一級河川 適用年月日	旧河川法に 基づく適用又 は準用年月日
	上流端	下流端			
古川	左岸 伊達市保原町高成田字蛇沼18番地先 右岸 同市同町同字73番地先	東根川への合流点	12,000	41・4・1	
産ヶ沢川	左岸 伊達群桑折町大字南半田字藤倉41番地先 右岸 同町大字成田字七曲1番の7地先	阿武隈川への合流点	9,135	41・4・2	昭 15・4・8
摺上川	中ノ沢の合流点	阿武隈川への合流点	12,700 (24,300)	41・4・1 57・4・6	// 5・2・4
米川	左岸 福島市飯坂町湯野字河原15番地1先 右岸 同市飯坂町湯野字一口坂2番の2地先	摺上川への合流点	3,500	47・5・4	
小川	左岸 福島市飯坂町中野字芳沢14番地先 右岸 同市飯坂町中野字大滝1番地先	摺上川への合流点	17,561	41・4・1	昭 9・1・17
赤川	左岸 福島市飯坂町字石転23番の1地先 右岸 同市飯坂町館の山12番地先	摺上川への合流点	4,500	42・6・1	
大深沢川	左岸 福島市飯坂町茂庭国有林140林班ろ小班地先 右岸 同市飯坂町茂庭国有林139林班ぬ小班地先	摺上川への合流点	- (1,900)	57・4・6	
白根川	左岸 福島市飯坂町茂庭字白根沢74番地先 右岸 同市飯坂町茂庭字白根沢28番地先	摺上川への合流点	- (2,500)	昭 57・4・6	
叶堂沢	左岸 福島市飯坂町茂庭字二操沢3番地先 右岸 同市飯坂町茂庭国有林136林班ふ小班地先	摺上川への合流点	- (2,200)	57・4・6	
鳥川	左岸 福島市飯坂町茂庭国有林118林班に小班地先 右岸 同市飯坂町茂庭国有林94林班い小班地先	摺上川への合流点	- (3,700)	57・4・6	
中津川	左岸 福島市飯坂町茂庭国有林127林班ち小班地先 右岸 同市飯坂町茂庭国有林120林い小班地先	摺上川への合流点	- (1,700)	57・4・6	
蛭川	左岸 福島市宮代字仲代34番の1地先 右岸 同市宮代字作田72番地先	阿武隈川への合流点	4,350	41・4・1	昭 26・2・1
八反田川	左岸 福島市大笹生字上川原1番地先 右岸 同市大笹生字折戸6番地先	阿武隈川への合流点	13,900	41・4・1	// 18・7・14
北八反田川	左岸 福島市大笹生字寺町26番の1地先 右岸 同市大笹生字町尻46番の1地先	八反田川への合流点	2,600	43・4・8	
松川	左岸 福島市大笹生字首戸13番地先 右岸 同市大字季平字産ヶ沢1番地先	阿武隈川への合流点	19,386 (20,086)	41・4・1	昭 5・2・4
荒川	福島市土湯温泉字鷺倉1番地先	阿武隈川への合流点	13,615 (26,615)	41・4・1	// 5・2・4
新川放水路	新川からの分派点	荒川への合流点	390	60・4・6 63・4・8	
須川	左岸 福島市在庭坂字先達山44番地先 右岸 同市在庭坂字通沢1番の19地先	荒川への合流点	16,903	41・4・1	昭 5・2・4
天戸川	左岸 福島市庭坂字寺窪20番地先 右岸 同市町庭坂字上古屋21番の1地先	須川への合流点	14,071	41・4・1	// 26・2・1
鍛冶屋川	福島市佐原字孫2番の1地先	須川への合流点	6,000	41・4・1	// 26・2・1
白津川	福島市桜本字用起31番地先	須川への合流点	6,000	41・4・1	// 26・2・1
塩ノ川	左岸 福島市佐原字竹の森1番竹の森国有林42林班ろ小班地先 右岸 同市土湯温泉字鷺倉山1番鷺倉山国有林43林班ろ小班地先	荒川への合流点	4,364	41・4・1	// 15・4・8
新川	左岸 福島市方木田字田仲16番1地先 右岸 同市方木田字上仲田2番の13地先	阿武隈川への合流点	1,190	昭 49・4・11 63・4・8	
濁川	左岸 福島市小田字牛子内89番地先 右岸 同市小田字石田88番地先	阿武隈川への合流点	10,382	41・4・1	昭 23・8・21

名称	区間		延長	一級河川 適用年月日	旧河川法に 基づく適用又 は準用年月日
	上流端	下流端			
大森川	左岸 福島市上鳥渡字猪田9番地先 右岸 同市上鳥渡字10番の1地先	濁川への 合流点	7,832	41・4・1 43・4・8	// 28・8・21
平田川	左岸 福島市平石字柿場1番地先 右岸 同市平石字兎田36番地先	濁川への 合流点	3,100	45・4・20	
入川	左岸 福島市立子山字種代3番の3地先 右岸 同市立子山字入川25番の2地先	阿武隈川への 合流点	1,200	41・4・1	昭 15・4・8
田沢川	左岸 福島市田沢字壇の前17番地先 右岸 同市蓬萊町2番地先	阿武隈川への 合流点	2,500	48・4・12	
下浅川	左岸 福島市松川町浅川字川久保13番の2地先 右岸 同市松川町浅川字畑ヶ沢55番の1地先	阿武隈川への 合流点	3,400	47・5・4	
立田川	左岸 福島市立子山字笠松28番地先 右岸 同市立子山字宮畑24番地先	阿武隈川への 合流点	4,000	43・4・8	
水原川	左岸 福島市松川町水原字地藏川2番の2地先 右岸 同市松川町水原字地藏川3番地先	阿武隈川への 合流点	16,250	41・4・1	昭 15・4・8
払川	左岸 二本松市塩沢字田島16番のイ地先 右岸 同市塩沢字田島5番のイ地先	水原川への 合流点	12,530	41・4・1	// 26・2・1
境川	左岸 福島市松川町字原田24番地先 右岸 二本松市吉倉字宮田2番地先	水原川への 合流点	2,500	42・6・1	
鳥帽子森川	左岸 二本松市渋川字山東16番の1地先 右岸 同市渋川字貉石56番の1地先	払川への 合流点	2,270	平 2・6・8	
山ノ入川	左岸 二本松市渋川字大清水15番の5地先 右岸 同市渋川字出歩24番の2地先	鳥帽子森川への 合流点	2,850	平 2・6・8	
女神川	左岸 伊達郡川俣町大字秋山字立除作71番地先 右岸 同町大字秋山字長九田14番の1地先	阿武隈川への 合流点	9,600	41・4・1	昭 23・8・21
木幡川	左岸 二本松市木幡字桜本88番地先 右岸 同市木幡字桜本3番の1地先	阿武隈川への 合流点	6,720	41・4・1	// 26・2・1
温井川	左岸 二本松市木幡字西77番地先 右岸 同市木幡字温井15番地先	木幡川への 合流点	2,000	42・6・1	
若宮川	二本松市針道字上の内20番の乙地先	阿武隈川への 合流点	8,400	41・4・1	昭 26・2・1
菅田川	左岸 二本松市太田字西田4番地先 右岸 同市太田字高槻89番地先	若宮川への 合流点	2,000	昭 43・4・8	
大北川	左岸 二本松市字関屋60番地先 右岸 同市太田字不動田50番地先	若宮川への 合流点	2,200	42・6・1	
移川	左岸 田村市船引町上移田字白田104番地先 右岸 同市船引町上移田字曲山1番地先	阿武隈川への 合流点	6,500	41・4・1	昭 5・2・4
口太川	左岸 伊達郡川俣町大字山木屋字細畑5番の1地先 右岸 同町大字山木屋字細畑2番の2地先	移川への 合流点	35,371	41・4・1 42・6・1	// 5・2・4
滝山川	左岸 二本松市戸沢字原40番地先 右岸 同市戸沢字不動沢8番地先	口太川への 合流点	2,000	42・6・1	
安達太田川	二本松市戸沢字熊野谷88番地先	口太川への 合流点	11,500	41・4・1	昭 26・3・14
針道川	左岸 二本松市針道字田谷19番地先 右岸 同市針道字五反田189番地先	阿武隈川への 合流点	5,020	41・4・1	昭 28・8・27
小浜川	左岸 本宮市稲沢字米田19番の1地先 右岸 同市稲沢字曲坂9番地先	移川への 合流点	8,216	41・4・1	昭 26・2・1
浅川	左岸 二本松市大久保一丁目265番の2地先 右岸 同市大久保一丁目171番地先	阿武隈川への 合流点	8,600	41・4・1	// 26・2・1

名称	区間		延長	一級河川 適用年月日	旧河川法に 基づく適用又 は準用年月日
	上流端	下流端			
平石川	左岸 二本松市南町657番地先 右岸 同市南町656番地先	浅川への 合流点	2,000	45・4・20	
油井川	二本松市塩沢字菜更山1番地先	阿武隈川へ の合流点	18,761	41・4・1	昭 6・9・7
轟川	左岸 二本松市渋川字谷地橋17番地先 右岸 同市油井字面広11番の3地先	油井川へ の合流点	1,500	44・3・20	
鯉川	左岸 二本松市表二丁目703番地先 右岸 同市表二丁目701番地先	阿武隈川へ の合流点	3,000	41・4・1 49・4・11	昭 18・7・14
六角川	左岸 二本松市二伊滝1丁目480番地先 右岸 同市二伊滝1丁目464番地先	阿武隈川へ の合流点	3,750	41・4・1	〃 26・2・1
羽石川	左岸 二本松市新田66番の2地先 右岸 同市新田50番地先	阿武隈川へ の合流点	6,500	43・4・8	
杉田川	二本松市箕輪字馬場平1番の29地先	阿武隈川へ の合流点	m 17,017	昭 41・4・1	昭 6・9・7
原瀬川	左岸 二本松市永田字大関平158番地先 右岸 同市永田満作121番地先	杉田川へ の合流点	10,600	41・4・1	15・4・8
百日川	左岸 安達郡大玉村玉井字石保呂57番の1地先 右岸 同村玉井字袖窪34番地先	阿武隈川へ の合流点	6,400	41・4・1	
安達太良川	左岸 安達郡大玉村玉井字庚申8番地先 右岸 同村玉井字下永峰95番地先	阿武隈川へ の合流点	6,756	41・4・1	昭 5・2・4
瀬戸川	左岸 本宮市青田字古城久保8番地先 右岸 同市青田字釜場28番地先	阿武隈川へ の合流点	4,500	42・6・1	
五百川	左岸 郡山市熱海町中山字西樋下59番地先 右岸 同市熱海町安子島字鞍手山8番の1地先	阿武隈川へ の合流点	7,500	41・4・1	大 6・4・1
七瀬川	左岸 安達郡大玉村玉井字額石1番地先 右岸 同村玉井字守屋37番地先	石筵笹川へ の合流点	2,482	41・4・1	昭 15・4・8
仲川	左岸 本宮市和田字館ヶ岡29番の2地先 右岸 同市和田字館ヶ岡26地先	阿武隈川へ の合流点	6,500	42・6・1	
白岩川	左岸 本宮市通屋字百内5番地先 右岸 同市長屋字刃前場14番地先	阿武隈川へ の合流点	4,000	41・4・1	昭 26・2・1
朝日出川	左岸 本宮市稲沢字滑津24番地先 右岸 同市稲沢字前田48番の1地先	阿武隈川へ の合流点	2,300	43・4・8	
くるみ川	福島市渡利字東8番4地先の市道橋	阿武隈川へ の合流点	1,340	平 元・5・29	
計	82 河川 (88)		608,823 (303,037)		

(下段()書は、当事務所管理延長の他、国直轄管理及び県中建設事務所管理延長を含む。)

3-1重要水防区域

管内の重要水防区域は49箇所(35河川)指定されており、うち重要度A(水防上最も重要な区間)が27箇所(27,440m)、重要度B(水防上重要な区間)は23箇所(13,700m)(3箇所重複)、新堤3箇所(1,830m)、総延長は42,970mとなっている。

番号	河川	担当 事務所名	担当水防 管理 団体名	水防 (消防) 分団名	重要水防区域								新堤・堰 跡・旧川 跡(延長m)	予想さ れる危 険概要	対策 水防工法	氾濫 面積 (ha)	摘要 人家(戸) 田畑(ha) 施設	
					左岸 右岸 の別	市町村	大字	字	評価基 準 種類	堤防		工作物						
										A (m)	B (m)	A (箇所)						B (箇所)
1	大森川	県北建設	福島市	第34分団	両岸	福島市	上烏渡 下烏渡	陽泉寺前 真木田東	堤防高		1,400				溢水	土のう積	30	人家 70 田畑 8
2	大森川	県北建設	福島市	第8,16,33分団	両岸	福島市	大森 南町	腰巻	堤防高 水衝	3,300	1,000				溢水欠 壊	土のう積	45	人家 350 田畑
3	立田川	県北建設	福島市	第20分団	両岸	福島市	立子山	笠松 本館	堤防高	2,260					溢水	土のう積	16	人家 12 田畑 9
4	八反田川	県北建設	福島市	第15分団	両岸	福島市	大笹生	上河原 桜内	堤防高 工作物	950		1			溢水	土のう積	30	人家 96 田畑 8
5	北八反田川	県北建設	福島市	第15分団	両岸	福島市	大笹生	下ノ寺 兎橋	堤防高		800				溢水	土のう積	34	人家 6 田畑 33
6	摺上川	県北建設	福島市	第12分団	右岸	福島市	瀬上町	柳沼	堤防高		150				溢水	土のう積	15	人家 150 田畑 5
7	摺上川	県北建設	福島市	第23分団	右岸	福島市	飯坂町	川端 砂畑	堤防断面		500				溢水	土のう積	12	人家 20 田畑 11
8	摺上川	県北建設	福島市	第26分団	左岸	福島市	飯坂町湯野	砂畑	堤防高		100				溢水	土のう積 木流し	15	人家 12 田畑
9	米川	県北建設	福島市	第26分団	両岸	福島市	飯坂町湯野	割前 町尻	堤防高		600				溢水	土のう積	24	人家 119 田畑 17
10	蛭川	県北建設	福島市	第12,13分団	両岸	福島市	宮代 瀬上町	中台 街道東	堤防高	1,580					溢水	土のう積	35	人家 70 田畑 10
11	平田川	県北建設	福島市	第33分団	両岸	福島市	永井川	木野田	堤防高	500					溢水	土のう積	12	人家 35 田畑 6
12	松川	県北建設	福島市	第9分団	左岸	福島市	北沢又	川寒川原	堤防高	200					溢水	土のう積	5	人家 20 田畑
13	松川	県北建設	福島市	第9分団	右岸	福島市	泉 御山	清水が丘 松川原	工作物 堤防断面		1,000				溢水決 壊	土のう積	20	人家 200 田畑
14	松川	県北建設	福島市	第11分団	右岸	福島市	丸子	御山越	堤防高		200				溢水	土のう積	18	人家 120 田畑
15	濁川	県北建設	福島市	第8,33,35分団	両岸	福島市	小田 黒岩	八幡館 田部屋	堤防高 工作物	2,000		1			溢水	土のう積	19	人家 160 田畑
16	天戸川	県北建設	福島市	第36,38分団	左岸	福島市	上野寺	街道西	水衝	100					欠壊	土のう積 木流し	60	人家 150 田畑 37
17	天戸川	県北建設	福島市	第38分団	右岸	福島市	二子塚	天戸端 天戸前	堤防高		700				溢水	土のう積	7	人家 2 田畑 4
18	須川	県北建設	福島市	第38,39分団	両岸	福島市	二子塚	須川端 愛宕前	堤防高		580				溢水	土のう積	12	人家 2 田畑 10
19	小川	県北建設	福島市	第23,24分団	右岸	福島市	飯坂町	坊川原 上川原	堤防高 堤防断面		800				溢水決 壊	土のう積 木流し	35	人家 247 田畑 22
20	水原川	県北建設	福島市	第31分団	左岸	福島市	松川町水原	狼ヶ森	堤防高		300				溢水	土のう積 木流し	5	人家 3 田畑 4
21	水原川	県北建設	福島市	第29分団	右岸	福島市	松川町	上木戸内	堤防高	120					工作物 溢水	土のう積	10	人家 2 田畑 7
22	女神川	県北建設	川俣町	第5分団	両岸	川俣町	秋山 羽田	町棚下 畝掛内	堤防高		2,300				溢水	土のう積	2	人家 9 田畑 2
23	三百川	県北建設	川俣町	第2分団	両岸	川俣町	飯坂	前壁沢 館	堤防高		500				溢水	土のう積	6	人家 30 田畑 5
24	広瀬川	県北建設	川俣町	第1分団	両岸	川俣町		館ノ腰 池ノ入	堤防高	1,200					溢水	土のう積	50	人家 124 田畑 2
25	広瀬川	県北建設	川俣町	第6分団	両岸	川俣町	小島	新聞前 寄井下	堤防高	1,250					溢水	土のう積	6	人家 22 田畑 6
26	伝樋川	保原土木	伊達市	保原支団 第4分団	両岸	伊達市	保原町二井田	前原	堤防高	500					溢水	土のう積	5	人家 5 田畑 5
27	伝樋川	保原土木	伊達市	梁川支団 第1分団	両岸	伊達市	梁川町	下川原	堤防高	660					溢水	土のう積	25	人家 12 田畑 28
28	伝樋川	保原土木	伊達市	梁川支団 第3分団長	両岸	伊達市	新田	小松林 東前	堤防高	990					溢水	土のう積 木流し	10	人家 12 田畑 10
29	東根川	保原土木	伊達市	保原支団 第4分団	両岸	伊達市	保原町大立目	大安寺 西川原	堤防高	730	370				溢水	土のう積	20	人家 20 田畑 30
30	古川	保原土木	伊達市	保原支団 第5分団	両岸	伊達市	保原町	泉町	堤防高	1,300					溢水	土のう積	22	人家 12 田畑 20
31	佐久間川	保原土木	桑折町	第3分団	両岸	桑折町	伊達崎	北沢	堤防高		200				溢水	土のう積	15	人家 3 田畑 5
32	塩野川	保原土木	伊達市	梁川支団 第1分団	両岸	伊達市		北町谷川	堤防高		400				溢水	土のう積	2	人家 30 田畑 1
33	滝川	保原土木	国見町	第3,4分団	左岸	国見町	徳江 西大枝	長館 欠下	堤防高	700					溢水	土のう積	7	人家 3 田畑 7

番号	河川	担当事務所名	担当水防管理団体名	水防(消防)分団名	重要水防区域										予想される危険概要	対策水防工法	氾濫面積(ha)	摘要 人家(戸) 田畑(ha) 施設		
					左岸 右岸 の別	市町村			評価基 準 種類	堤防		工作物		新堤・改 堤跡・旧川 跡(延長m)						
						市町村	大字	字		A (m)	B (m)	A (箇所)	B (箇所)							
34	滝川	保原土木	国見町	第2分団	両岸	国見町	石母田	硯石	堤防高		200					溢水	土のう積	3	人家 田畑	42 1
35	普蔵川	保原土木	国見町	第3分団	両岸	国見町	徳江	西	堤防高		200					溢水	土のう積	1	人家 田畑	2 1
36	若宮川	二本松土木	二本松市	東和地区隊 第3分団	両岸	二本松市	太田	岩宮	堤防高		500					溢水	土のう積	2	人家 田畑	6
37	安達太田川	二本松土木	二本松市	東和地区隊 第3分団	両岸	二本松市	太田	田町	堤防高	1,000						溢水	土のう積	10	人家 田畑	15 7
38	安達太田川	二本松土木	二本松市	東和地区隊 第4分団	両岸	二本松市	戸沢	下田	堤防高	800						溢水	土のう積	2	人家 田畑	7
39	針道川	二本松土木	二本松市	東和地区隊 第1分団	両岸	二本松市	針道	上台 堤崎	堤防高					250	欠壊	木流し	1	人家 田畑	12 1	
40	小浜川	二本松土木	二本松市	岩代地区隊 第1分団	両岸	二本松市	小浜	新町	堤防高	600						溢水	土のう積	3	人家 田畑	80
41	油井川	二本松土木	二本松市	安達地区隊 第1分団	両岸	二本松市	油井	梨子木 砂田	堤防高	1,320	100			780	溢水	土のう積	31	人家 田畑	24 20	
42	鯉川	二本松土木	二本松市	安達地区隊 第1分団	両岸	二本松市	油井	馬出町 八軒町	堤防高	200						溢水	土のう積	24	人家 田畑	54 10
43	鯉川	二本松土木	二本松市	二本松地区隊 第1分団	両岸	二本松市		根崎	堤防高	240						溢水	土のう積	1	人家 田畑	16
44	六角川	二本松土木	二本松市	二本松地区隊 第1分団	両岸	二本松市		若宮 本町二丁目	堤防高					800	欠壊	木流し	5	人家 田畑	80	
45	安達太良川	二本松土木	本宮市	本宮地区隊 第1,2分団	両岸	本宮市	本宮	下町 (千代田橋)	堤防高	900		1				溢水	土のう積	3	人家	78
46	百日川	二本松土木	本宮市	本宮地区隊 第2分団	両岸	本宮市	本宮	柳ノ内 弁天	堤防高	720						溢水	土のう積	2	人家 田畑	32 3
47	五百川	二本松土木	本宮市	本宮地区隊 第8分団	両岸	本宮市	関下	大柳 向川原	堤防高	600						溢水	木流し 土のう積	8	人家 田畑	8 5
48	五百川	二本松土木	本宮市	本宮地区隊 第5,6分団	両岸	本宮市	仁井田 荒井	一里壇 上恵畑	堤防高	2,500						溢水	土のう積	8	人家 田畑	11 7
49	仲川	二本松土木	本宮市	白沢地区隊 第1分団	両岸	本宮市	糠沢	小田部	堤防高		800					溢水	土のう積	3	人家 田畑	13 1
合計		49 箇所		35 河川						(27) 27,220	(23) 13,700	(3) 3		(3) 1,830				736	0は箇所数	

4 砂防の現況

当管内の西側には、奥羽山脈の山々が連なり、吾妻山、安達太良山の活動による不安定な火山砕屑物が分布している。また、東側は阿武隈山地で風化が進んだ花崗岩(マサ土)が分布しており、土石流等の土砂災害の危険性が高い地域となっている。

このため、土石流危険渓流は、920渓流(Ⅰ357、Ⅱ562、その他1)を数え、このうち要対策箇所は346箇所(直轄除く)となっている。

資料:砂防指定地台帳

平成30年4月1日現在

砂防指定地現況

指定地番号	水系名	河川 溪流名	場所	告示年月日及び番号	延長(m) 面積(ha)	種別	備考
527	阿武隈川 左小支	石筵川	安達郡大玉村地内	明治37.11.30 内務省告示第97号	— 44.12 ha	行為禁止 制限地	
528	阿武隈川 左支	安達太良川	安達郡大玉村地内	昭和36.1.14 建設省告示第47号	900 m 2.70 ha	設備地	
528	阿武隈川 左支	安達太良川	安達郡大玉村地内	昭和44.3.19 建設省告示第616号	3,754 m 11.26 ha		
529	阿武隈川 左支	杉田川	安達郡大玉村地内	昭和17.8.18 内務省告示第540号	4,000 m 18.00 ha	設備地	
529	阿武隈川 左支	杉田川	安達郡大玉村地内	昭和28.12.11 建設省告示第1483号	2,800 m 16.80 ha	設備地	
529	阿武隈川 左小支	杉田川	二本松市・安達郡 大玉村地内	昭和39.8.31 建設省告示第2492号	400 m 2.12 ha	設備地	
529	阿武隈川 左支	杉田川	安達郡大玉村大字 玉ノ井地内	昭和60.12.17 建設省告示第1818号	400 m 2.97 ha		概成
530	阿武隈川 左支	原瀬川	二本松市地内	昭和37.11.30 内務省告示第97号	— 14.59 ha	行為禁止 制限地	
530	阿武隈川 左小支	原瀬川	二本松市地内	昭和17年8.18 内務省告示第540号	— 23.30 ha	設備地	
530	阿武隈川 左小支	原瀬川	二本松市地内	昭和28.12.11 建設省告示第1483号	2,600 m 15.60 ha	設備地	
531	阿武隈川 左支	油井川	二本松市地内	昭和17.8.18 内務省告示第540号	— 110.00 ha	設備地	概成
532	阿武隈川 左支	若宮川	二本松市木幡地内	昭和24.10.25 建設省告示第872号	— 0.75 ha	設備地	
533	阿武隈川 左支	荒川	福島市土湯温泉地内	明治33.5.21 内務省告示第44号	— 90.86 ha	設備地	
533	阿武隈川 左支	荒川	福島市土湯温泉地内	明治33.5.21 建設省告示第45号	— 5.11 ha	行為禁止 制限地	
533	阿武隈川 左支	荒川	福島市土湯温泉地内	明治34.4.15 内務省告示第30号	— 237.24 ha	設備地	
533	阿武隈川 左支	荒川	福島市土湯温泉地内	明治34.4.15 内務省告示第31号	— 328.75 ha	行為禁止 制限地	
533	阿武隈川 左支	荒川	福島市土湯温泉地内	明治35.3.24 内務省告示第17号	— 3.14 ha	設備地	
533	阿武隈川 左支	荒川	福島市土湯温泉地内	明治36.3.18 内務省告示第15号	— 1.07 ha	設備地	
533	阿武隈川 左支	荒川	福島市土湯温泉地内	明治38.5.22 内務省告示第101号	— 75.00 ha	行為禁止 制限地	

指定地 番号	水系名	河川 溪流 名	場所	告示年月日及び番号	延長(m) 面積(ha)	種別	備考
533	阿武隈川 左支	荒川	福島市土湯温泉地内	明治42.9.5 建設省告示2800号		(直轄)	
533	阿武隈川 左支	荒川	福島市土湯温泉地内	昭和42.9.5 建設省告示第2800号		(直轄)	
533	阿武隈川 左支	荒川	福島市土湯温泉地内	平成8.7.3 建設省告示第1530号	— 9.6 ha	(直轄)	
534	阿武隈川 左小支	須川	福島市吾妻町地内	明治37.9.17 内務省告示第61号	— 422.69 ha	行為禁止 制限地	
534	阿武隈川	須川	福島市吾妻町地内	昭和28.12.11 建設省告示第1483号	3,800 m 76.00 ha	設備地	
534	阿武隈川 左小支	須川	福島市吾妻町地内	昭和42.11.30 建設省告示第3930号	2,800 m 36.40 ha		
534	阿武隈川	須川	福島市吾妻町地内	平成12.5.12 建設省告示第1290号	— 1.88 ha	(直轄)	
535	阿武隈川 左小小支	天戸川	福島市吾妻町地内	明治37.9.17 内務省告示第61号	— 84.23 ha	行為禁止 制限地	
535	阿武隈川 左小小支	天戸川	福島市吾妻町地内	明治28.12.11 建設省告示第1483号	3,200 m 25.60 ha	設備地	
535	阿武隈川 左小小支	天戸川	福島市吾妻町地内	昭和41.8.27 建設省告示第2988号	1,900 m 11.40 ha	設備地	
535	阿武隈川 左小小支	天戸川	福島市吾妻町地内	昭和42.11.30 建設省告示第3930号	2,100 m 21.00 ha		
536	阿武隈川 左小小支	水沢	福島市吾妻町地内	昭和40.6.17 建設省告示第1541号	2,000 m 6.60 ha	設備地	
536	阿武隈川	水沢及び 北ノ沢	福島市在庭坂地内	昭和53.7.7 建設省告示第1120号	— —	(直轄)	
537	阿武隈川 左支	松川	福島市大笹生 福島市吾妻町地内	明治37.9.17 内務省告示第61号	— 147.82 ha	禁止行為 制限地	
537	阿武隈川 左支	松川	福島市吾妻町 福島市大笹生地内	昭和8.10.26 内務省告示第358号	— 44.75 ha	設備地	
537	阿武隈川 左支	松川	福島市大笹生地内	昭和23.4.15 総理庁告示第61号	— 17.83 ha	設備地	
537	阿武隈川 左支	松川	福島市吾妻町地内	昭和29.1.21 建設省告示第21号	4,500 m 79.20 ha	設備地	
537	阿武隈川 左支	松川	福島市吾妻町地内	昭和29.4.12 建設省告示第385号	— 18.45 ha	設備地 (直轄)	
537	阿武隈川	松川水系	福島市庭坂地内	昭和30.11.25 建設省告示第1336号	— —	設備地 (直轄)	
537	阿武隈川	松川	福島市笹木野地内	平成17.8.24 国土交通省告示第897号	1,096 m 9.72 ha	(直轄)	
537	阿武隈川	松川	福島市笹木野地内	平成17.8.24 国土交通省告示第898号	— 12.14 ha	(直轄)	
538	阿武隈川 左支	摺上川	福島市飯坂茂庭地内	明治38.5.22 内務省告示第101号	— 45.00 ha	禁止行為 制限地	
538	阿武隈川 左支	摺上川	福島市飯坂茂庭地内	昭和27.8.6 建設省告示第1100号	— 27.40 ha	設備地	
539	阿武隈川 左小支	烏川	福島市飯坂茂庭地内	昭和36.1.14 建設省告示第47号	4,200 m 42.00 ha	設備地	

指定地 番号	水系名	河川 溪流 名	場所	告示年月日及び番号	延長(m) 面積(ha)	種別	備考
540	阿武隈川 左小支	高山沢	福島市飯坂茂庭地内	昭和16.5.31 内務省告示第260号	— 1.11 ha	設備地	
540	阿武隈川	高山沢	福島市飯坂茂庭地内	平成17.3.14 国土交通省告示第272号	265 m 0.76 ha		概成
541	阿武隈川 左小支	布入川	福島市飯坂茂庭地内	昭和26.10.13 建設省告示第928号	— 0.70 ha	設備地	
541	阿武隈川 左小支	布入川	福島市飯坂茂庭地内	昭和26.10.13 建設省告示第928号	— 0.90 ha	禁止行為 制限地	
541	阿武隈川 左小支	布入川	福島市飯坂茂庭地内	昭和38.9.11 建設省告示第2353号	— 7.26 ha	設備地	
541	阿武隈川 左小支	布入川	福島市飯坂茂庭地内	昭和44.3.19 建設省告示第616号	880 m 3.12 ha		
541	阿武隈川	布入川	福島市飯坂茂庭地内	平成5.3.16 建設省告示第776号	490 m 1.49 ha		
542	阿武隈川 左小支	赤川	福島市飯坂茂庭地内	明治38.5.22 内務省告示第101号	— 85.00 ha	禁止行為 制限地	
542	阿武隈川 左小支	赤川	福島市飯坂地内	昭和16.5.31 内務省告示第360号	— 4.05 ha	設備地	
542	阿武隈川 左小支	赤川	福島市飯坂地内	昭和28.12.11 建設省告示緒第1483号	2,500 m 15.00 ha	整備地	
543	阿武隈川 左小支	小川	福島市飯坂町地内	明治38.5.22 内務省告示第101号	— 5.30 ha	行為禁止 制限地	
543	阿武隈川 左小支	小川	福島市飯坂町地内	昭和26.10.13 建設省告示第928号	— 18.40 ha	整備地	
543	阿武隈川 左小支	小川	福島市飯坂町地内	昭和38.10.2 建設省告示第2550号	1,480 m 7.40 ha	整備地	
543	阿武隈川 左小支	小川	福島市飯坂町地内	昭和42.11.30 建設省告示第3930号	1,800 m 18.36 ha		
543	阿武隈川 左小支	小川	福島市飯坂町地内	昭和45.12.16 建設省告示第1772号	200 m 0.87 ha		
543	阿武隈川	小川	福島市飯坂町地内	昭和57.3.19 建設省告示第674号	2,080 m 21.50 ha		
543	阿武隈川	小川	福島市飯坂町地内	平成3.3.20 建設省告示第648号	1,200 m 12.54 ha		
544	阿武隈川 左支	産ヶ沢川	伊達郡桑折町地内	昭和16.5.31 内務省告示第360号	— 5.30 ha	設備地	
544	阿武隈川 左支	産ヶ沢川	伊達郡桑折町地内	昭和31.2.11 建設省告示第259号	— 15.00 ha	設備地	
544	阿武隈川 左支	産ヶ沢川	伊達郡桑折町地内	平成5.11.4 建設省告示第2102号	640 m 1.97 ha		
545	阿武隈川 左小支	上泉川	伊達郡国見町地内	昭和38.9.14 建設省告示第2403号	3,250 m 8.09 ha	設備地	
546	阿武隈川 左小支	牛沢川及び 御獄沢	伊達郡国見町地内	昭和38.9.14 建設省告示第2403号	5,770 m 13.56 ha	設備地	概成
546	阿武隈川 左小支	牛沢川	伊達郡国見町地内	平成5.8.11 建設省告示第1687号	1,120 m 0.91 ha		
546	阿武隈川 左小支	牛沢川	伊達郡国見町地内	平成14.3.14 国土交通省告示第188号	171 m 0.19 ha		

指定地 番号	水系名	河川 溪流 名	場所	告示年月日及び番号	延長(m) 面積(ha)	種別	備考
547	阿武隈川 左支	佐久間川	伊達郡桑折町地内	昭和34.2.4 建設省告示第118号	1,050 m 3.55 ha	設備地	概成
547	阿武隈川 左支	佐久間川	伊達郡桑折町地内	昭和42.3.31 建設省告示第980号	560 m 1.27 ha	設備地	
547	阿武隈川 左支	佐久間川	伊達郡桑折町地内	昭和45.9.4 建設省告示第1355号	1,160 m 1.99 ha		
548	阿武隈川 右小支	藤根川	伊達郡川俣町地内	昭和24.12.2 建設省告示第903号	— 3.80 ha	設備地	
548	阿武隈川 右小支	藤根川	伊達郡川俣町地内	昭和38.8.29 建設省告示第2221号	2,300 m 5.04 ha	設備地	
548	阿武隈川 右小支	藤根川	伊達郡川俣町地内	昭和41.8.27 建設省告示第2988号	160 m 0.29 ha	設備地	
549	阿武隈川 右小小支	滝の平川	伊達郡川俣町地内	昭和38.8.29 建設省告示第2221号	800 m 2.00 ha	設備地	
550	阿武隈川	祓川	伊達市霊山町地内	昭和38.2.19 建設省告示第234号	780 m 1.52 ha	設備地	
550	阿武隈川 右小支	祓川	伊達市霊山町地内	昭和47.11.7 建設省告示第1871号	2,000 m 13.50 ha		
550	阿武隈川 右小支	祓川	伊達市霊山町地内	昭和54.10.5 建設省告示第1544号	2,320 m 6.96 ha		
551	阿武隈川 右小支	法霊川	伊達市霊山町地内	昭和38.9.14 建設省告示第2403号	1,660 m 3.74 ha	設備地	
552	阿武隈川 右支	山舟生川	伊達市梁川町地内	昭和34.12.14 建設省告示第2462号	1,440 m 3.66 ha	設備地	
559	阿武隈川 左小小支	七瀬川	安達郡大玉村地内	昭和42.3.31 建設省告示第980号	4,300 m 21.54 ha	設備地	
560	阿武隈川 右小支	田代川	伊達市保原町地内	昭和42.3.31 建設省告示第980号	3,067 m 7.97 ha	設備地	
561	阿武隈川 右小支	糠田川	伊達市月舘町地内	昭和42.3.31 建設省告示第980号	1,000 m 2.50 ha	設備地	
562	阿武隈川 右小小支	坊田沢	伊達市月舘町地内	昭和42.3.31 建設省告示第980号	700 m 1.61 ha	設備地	中断
562	阿武隈川	坊田沢	伊達市月舘町地内	昭和52.10.12 建設省告示第1367号	190 m 1.31 ha		
563	阿武隈川 左小支	普蔵川	伊達郡国見町地内	昭和42.3.31 建設省告示第980号	2,540 m 5.76 ha	設備地	概成
564	阿武隈川 右小支 右小小支	右支小国川	伊達市霊山町地内	昭和42.3.31 建設省告示第980号	5,200 m 22.16 ha	設備地	
565	阿武隈川 右小支	高根川	伊達郡川俣町地内	昭和42.5.16 建設省告示第1645号	4,400 m 11.00 ha		
569	阿武隈川 右小支	布川	伊達市月舘町地内	昭和42.11.30 建設省告示第3930号	1,200 m 4.30 ha		
569	阿武隈川	布川	伊達市月舘町地内	昭和56.1.14 建設省告示第23号	1,400 m 3.65 ha		
570	阿武隈川	馬場沢	伊達市梁川町地内	昭和43.3.30 建設省告示第1034号	2,500 m 8.75 ha		中断
571	阿武隈川 左小支	大手光沢	伊達郡桑折町地内	昭和44.3.19 建設省告示第616号	395 m 1.19 ha		

指定地 番号	水系名	河川 溪流 名	場所	告示年月日及び番号	延長(m) 面積(ha)	種別	備考
578	阿武隈川 右支	東根川	伊達市保原町地内	昭和45.9.4 建設省告示第1355号	1,600 m 5.44 ha		
579	阿武隈川 右小支	境川	福島市飯野町地内	昭和45.9.4 建設省告示第1355号	1,600 m 7.52 ha		
580	阿武隈川 右小小支	古川	伊達市保原町地内	昭和45.9.4 建設省告示第1355号	2,800 m 9.52 ha		
583	阿武隈川 左小支	東八川	福島市水原地内	昭和46.5.13 建設省告示第850号	2,000 m 15.40 ha		
584	阿武隈川 右小小支	長滝川	伊達郡川俣町地内	昭和46.5.13 建設省告示第850号	3,000 m 15.00 ha		
588	阿武隈川	大滝川	福島市中野地内	昭和46.9.22 建設省告示第1601号	1,150 m 8.05 ha		
590	阿武隈川 右支	広瀬川	伊達市梁川町 霊山町・月館町 伊達郡川俣町地内	明治37.9.17 内務省告示第61号	— —	行為禁止 制限地	
591	阿武隈川	白井沢	伊達市梁川町地内	昭和47.11.7 建設省告示第1871号	2,000 m 14.00 ha		概成
594	阿武隈川 右小小小支	小谷沢川	伊達郡川俣町地内	昭和48.10.25 建設省告示第2152号	1,300 m 6.89 ha		
598	阿武隈川 左小支	米川	福島市飯坂町地内	昭和48.12.11 建設省告示第2462号	2,400 m 16.32 ha		概成
600	阿武隈川 右小小支	唐沢	伊達市霊山町地内	昭和49.5.20 建設省告示第756号	850 m 4.10 ha		〃
601	阿武隈川 左小小支	鍛冶屋川	福島市佐原地内	昭和50.2.17 建設省告示第125号	480 m 3.04 ha		
601	阿武隈川	鍛冶屋川	福島市佐原地内	昭和55.5.26 建設省告示第1060号	— —	(直轄)	
601	阿武隈川	鍛冶屋川	福島市佐原地内	昭和60.6.27 建設省告示第972号	— —	(直轄)	
601	阿武隈川	鍛冶屋川	福島市佐原地内	平成2.11.28 建設省告示第1916号	— 0.04 ha	(直轄)	
601	阿武隈川	鍛冶屋川	福島市佐原地内	平成5.12.28 建設省告示第2409号	— 0.12 ha	(直轄)	
602	阿武隈川 左小小小支	白津川	福島市桜本地内	昭和50.5.26 建設省告示第893号	396 m 1.90 ha		
602	阿武隈川	白津川	福島市桜本地内	昭和52.7.18 建設省告示第1034号	— —	(直轄)	
602	阿武隈川	白津川	福島市桜本地内	昭和63.5.27 建設省告示第1279号	461.0 m 3.08 ha	(直轄)	
603	阿武隈川	谷沢川	伊達郡川俣町地内	昭和51.7.14 建設省告示第1055号	2,490 m 6.48 ha		
603	阿武隈川	谷沢川	伊達郡川俣町地内	昭和60.3.25 建設省告示第658号	290 m 0.82 ha		
609	阿武隈川	古田沢	伊達市月館町 伊達郡川俣町地内	昭和53.3.7 建設省告示第273号	573 m 3.31 ha		
611	阿武隈川	堀沢川	伊達市霊山町地内	昭和54.10.5 建設省告示第1544号	640 m 1.40 ha		
611	阿武隈川	堀沢川	伊達市霊山町地内	平成6.1.21 建設省告示第100号	593.7 m 4.93 ha		

指定地 番号	水系名	河川 溪流 名	場所	告示年月日及び番号	延長(m) 面積(ha)	種別	備考
613	阿武隈川	名目津沢	二本松市百目木地内	昭和55.1.29 建設省告示第78号	375 m 3.04 ha		概成
614	阿武隈川	西沢	伊達市保原町地内	昭和55.1.29 建設省告示第78号	167 m 1.38 ha		
614	阿武隈川	西沢	伊達市保原町地内	昭和57.8.3 建設省告示第1459号	1,187 m 2.13 ha		
615	阿武隈川	中赤松沢	伊達市梁川町地内	昭和55.1.19 建設省告示第78号	300 m 2.20 ha		中断
618	阿武隈川	沢川	伊達市月舘町地内	昭和55.4.21 建設省告示第901号	360 m 0.82 ha		
620	阿武隈川	右代沢	伊達市霊山町地内	明治56.1.14 建設省告示第23号	390 m 1.11 ha		
621	阿武隈川	防ノ沢	伊達市梁川町地内	明治56.1.14 建設省告示第23号	500 m 1.30 ha		概成
624	阿武隈川	井戸神沢	二本松小関地内 安達郡大玉村地内 二本松市岳温泉地内	昭和57.9.25 建設省告示第1604号	240 m 1.30 ha		
624	阿武隈川	小関沢	二本松市小関地内	平成2.1.24 建設省告示第76号	940 m 2.10 ha		概成
627	阿武隈川	北八反田川	福島市大笹生地内	昭和58.3.23 建設省告示第756号	185 m 0.71 ha		〃
628	阿武隈川	滝川及び同 右支川	伊達郡国見町地内	昭和58.3.23 建設省告示第756号	300 m 1.40 ha		
628	阿武隈川	滝川	伊達郡国見町地内	平成元.1.21 建設省告示第76号	1,930 m 4.50 ha		概成
628	阿武隈川	滝川	伊達郡国見町地内	平成6.11.10 建設省告示第2179号	136.8 m 0.30 ha		
628	阿武隈川	滝川	伊達郡国見町地内	平成17.3.14 国土交通省告示第272号	1,005 m 0.29 ha		
629	阿武隈川	茶畑沢	伊達市月舘町地内	昭和58.3.23 建設省告示第756号	160 m 0.48 ha		
630	阿武隈川	山桑沢	二本松市百目木地内	昭和58.3.23 建設省告示第756号	120 m 0.31 ha		
637	阿武隈川	上成田沢	伊達郡桑折町地内	昭和59.12.3 建設省告示第1604号	150 m 0.49 ha		概成
640	阿武隈川	村石沢	伊達市月舘町地内	昭和60.6.13 建設省告示第930号	125 m 0.48 ha		中断
641	阿武隈川	柳沢及び同 右支川	伊達郡桑折町地内	昭和60.6.13 建設省告示第930号	190 m 0.92 ha		
642	阿武隈川	駒場沢	伊達郡国見町地内	昭和60.6.13 建設省告示第930号	155 m 0.68 ha		
645	阿武隈川	町沢及び同 右支川	二本松市田沢地内	昭和61.7.24 建設省告示第1344号	340 m 1.94 ha		
646	阿武隈川	三本木沢	福島市渡利地内	昭和62.1.26 建設省告示第105号	126 m 0.60 ha		概成
651	阿武隈川	五十沢	伊達市梁川町地内	昭和63.1.27 建設省告示第131号	335 m 2.98 ha		概成
652	阿武隈川	新田沢	二本松市上新田地内	昭和63.12.12 建設省告示第2373号	244 m 1.20 ha		〃

指定地 番号	水系名	河川 溪流 名	場所	告示年月日及び番号	延長(m) 面積(ha)	種別	備考
653	阿武隈川	吉ヶ作沢	伊達市月舘町地内	昭和63.12.12 建設省告示第2373号	309.5 m 1.41 ha		
654	阿武隈川	イリノ沢	伊達郡桑折町地内	昭和63.12.12 建設省告示第2373号	169 m 0.74 ha		概成
654	阿武隈川	イリノ沢	伊達郡桑折町地内	平成5.11.4 建設省告示第2102号	105.3 m 0.46 ha		
656	阿武隈川 右支	移川	二本松市上長折地内	明治37.11.30 内務省告示第97号	— —	行為禁止 制限地	
657	阿武隈川 左小支	東鴉川	福島市土湯温泉地内	明治42.9.5 建設省告示第2800号	— —	(直轄)	
657	阿武隈川 左小支	東鴉川	福島市土湯温泉地内	昭和44.1.16 建設省告示第23号	— —	(直轄)	
658	阿武隈川	蟹ヶ沢	福島市大字李平地内 (米沢市大字板谷地内)	昭和55.5.26 建設省告示第1060号	— —	(直轄)	
658	阿武隈川	蟹ヶ沢	福島市大字李平地内	平成12.5.1 建設省告示第1290号	— 0.09 ha	(直轄)	
658	阿武隈川	蟹ヶ沢	福島市大字李平地内	平成13.3.19 国土交通省告示第262号	— 1.60 ha	(直轄)	
659	阿武隈川	原新田沢	伊達市霊山町地内	平成元.7.19 建設省告示第1315号	120 m 0.55 ha		概成
660	阿武隈川	くるみ沢及 び同左支川	福島市渡利地内	平成元.11.1 建設省告示第1840号	200 m 0.92 ha		〃
660	阿武隈川	くるみ沢	福島市渡利地内	平成元7.2.20 建設省告示第253号	215 m 1.30 ha		〃
660	阿武隈川	くるみ沢	福島市渡利地内	平成14.8.27 国土交通省告示第753号	858 m 1.69 ha		〃
664	阿武隈川	大沢川	二本松市針道地内	平成3.3.20 建設省告示第648号	600 m 4.59 ha		
665	阿武隈川	笹窪沢	伊達市霊山町地内	平成3.4.9 建設省告示第1017号	590 m 14.39 ha		概成
666	阿武隈川	夏無川	二本松市岳温泉大和 地内	平成3.4.9 建設省告示第1017号	860 m 3.00 ha		
667	阿武隈川	蛇沢	本宮市本宮地内	平成4.3.16 建設省告示第653号	450 m 3.88 ha		概成
668	阿武隈川	マエ沢	福島市渡利地内	平成4.3.16 建設省告示第653号	130 m 0.97 ha		概成
668	阿武隈川	マエ沢	福島市渡利地内	昭和8.4.9 建設省告示第1185号	496.3 m 1.35 ha		
669	阿武隈川	小作沢	伊達郡川俣町地内	平成4.3.16 建設省告示第653号	96 m 0.30 ha		概成
669	阿武隈川	小作沢	伊達郡川俣町地内	平成12.5.10 建設省告示第1276号	420 m 4.26 ha	拡大	
670	阿武隈川	杉内沢	二本松市針道地内	平成4.3.16 建設省告示第653号	218.1 m 0.81 ha		
671	阿武隈川	目洗川	福島市町庭坂地内	平成4.3.19 建設省告示第710号	300 m 1.63 ha	(直轄)	
672	阿武隈川	堰場沢	伊達市月舘町地内	平成5.3.2 建設省告示第497号	443 m 3.64 ha		

指定地 番号	水系名	河川 溪流 名	場所	告示年月日及び番号	延長(m) 面積(ha)	種別	備考
673	阿武隈川	犬飼沢	伊達市月舘町地内	平成5.11.4 建設省告示第2102号	280 m 1.47 ha		概成
674	阿武隈川	畑ヶ中沢	伊達市梁川町地内	平成6.1.21 建設省告示第100号	110 m 0.38 ha		〃
683	阿武隈川	馬場沢	福島市小倉寺地内	平成12.8.9 建設省告示第1738号	280 m 1.74 ha		〃
684	阿武隈川	引舘沢	福島市渡利地内	平成12.8.9 建設省告示第1738号	122 m 1.17 ha		〃
685	阿武隈川	仲ノ内沢	伊達郡川俣町地内	平成12.8.9 建設省告示第1738号	410 m 6.73 ha		〃
690	阿武隈川	深作沢	伊達市霊山町地内	平成13.3.16 国土交通省告示第224号	410 m 0.57 ha		〃
691	阿武隈川	堀ノ内沢	伊達市霊山町地内	平成13.3.16 国土交通省告示第224号	1,070 m 23.83 ha		〃
692	阿武隈川	袖川	福島市大笹生地内	平成13.3.19 国土交通省告示第226号	— 0.57 ha	(直轄)	
693	阿武隈川	寺沢	安達郡大玉村地内	平成14.3.14 国土交通省告示第188号	340 m 3.22 ha		概成
694	阿武隈川	鳥取沢	伊達郡国見町地内	平成14.3.14 国土交通省告示第188号	107 m 0.65 ha		〃
697	阿武隈川	飯森沢	伊達市月舘町地内	平成14.5.8 国土交通省告示第361号	245 m 1.24 ha		〃
698	阿武隈川	大越沢	伊達市梁川町地内	平成14.5.8 国土交通省告示第361号	262 m 1.53 ha		〃
700	阿武隈川	藤入川	福島市松川町地内	平成14.8.27 国土交通省告示第753号	208 m 0.93 ha		〃
700	阿武隈川	藤入川	福島市松川町地内	平成16.3.17 国土交通省告示第281号	570 m 3.88 ha		
701	阿武隈川	仲ノ内沢	伊達郡川俣町地内	平成14.8.27 国土交通省告示第753号	240 m 2.38 ha		概成
702	阿武隈川	東八川	福島市松川町地内	平成14.12.13 国土交通省告示第1091号	706 m 5.94 ha		
703	阿武隈川	宮脇沢	伊達市霊山町地内	平成14.12.13 国土交通省告示第1091号	240 m 0.75 ha		概成
704	阿武隈川	甘蕨沢	伊達市梁川町地内	平成14.12.13 国土交通省告示第1091号	315 m 1.66 ha		〃
706	阿武隈川	三本梨子沢	伊達郡川俣町地内	平成16.3.17 国土交通省告示第281号	680 m 5.13 ha		〃
707	阿武隈川	寺沢	伊達市霊山町地内	平成16.12.9 国土交通省告示第1523号	734 m 2.36 ha		〃
709	阿武隈川	沢川沢	伊達市霊山町地内	平成22.12.13 国土交通省告示第1463号	151 m 0.62 ha		〃
710	阿武隈川	藤入川	福島市松川町地内	平成24.9.14 国土交通省告示第1022号	400 m 2.51 ha		
711	阿武隈川	七曲の沢	伊達郡川俣町地内	平成25.2.25 国土交通省告示第141号	183 m 0.87 ha		
712	阿武隈川	彦平沢1号	伊達市霊山町地内	平成26.1.21 国土交通省告示第46号	178 m 0.87 ha		概成

指定地 番号	水系名	河川 溪流 名	場所	告示年月日及び番号	延長(m) 面積(ha)	種別	備考
713	阿武隈川	小戸屋沢	二本松市田沢地内	平成26.12.16 国土交通省告示第1152号	290 m 2.15 ha		概成
714	阿武隈川	後沢川	二本松市西新殿地内	平成26.12.16 国土交通省告示第1152号	210 m 0.80 ha		〃
715	阿武隈川	又兵衛山2号	安達郡大玉村玉井地内	平成27.7.22 国土交通省告示第875号	72 m 0.29 ha		〃
716	阿武隈川	後沢川	二本松市西新殿地内	平成28.5.11 国土交通省告示第732号	55 m 0.07 ha		〃
計			112溪流 (191か所)		2812.84 ha		

5 地すべりの現況

当管内には、国土交通省所管の地すべり危険箇所が15箇所あり、整備状況は、40%にあたる6箇所が概成している。地すべり防止区域の指定は7箇所、面積140.0haとなっている。

資料：地すべり指定地台帳

平成30年4月1日現在

地すべり防止区域

指定地 番号	水系名	河川 溪流 名	地域名	場所	告示年月日 及び番号	面積(ha)	種別	備考
11	阿武隈川 左小支	布入川	布入	福島市飯坂町茂庭 地内	昭和38.2.19 建設省告示第230号	8.15 ha		概成
48	(溪流外)	—	鹿子	伊達市梁川町地内	昭和59.3.31 建設省告示第839号	10.20 ha		〃
52	阿武隈川	濁川	遅沢	福島市小田地内	昭和61.3.25 建設省告示第780号	19.30 ha		〃
56	阿武隈川	摺上川	高清水	福島市飯坂町地内	平成2.3.31 建設省告示第809号	65.00 ha		再開
59	阿武隈川	広瀬川	入高野	伊達市霊山町地内	平成5.3.25 建設省告示第962号	11.75 ha		概成
60	(溪流外)		鰻内	福島市立子山地内	平成5.3.25 建設省告示第962号	16.83 ha		概成
61	(溪流外)		春田	福島市立子山地内	平成5.3.25 建設省告示第962号	8.81 ha		概成
計		7 か 所				140.04 ha		

6 急傾斜地の現況

当管内には、急傾斜地崩壊危険箇所が663箇所（Ⅰ201箇所、Ⅱ462箇所）あり、そのうち要対策箇所177箇所となっている。整備状況は、要対策箇所の29.9%にあたる53箇所が概成している。
急傾斜地崩壊危険区域としては、73箇所が指定されている。

資料：急傾斜地指定地台帳

平成30年4月1日現在

急傾斜地崩壊危険区域

指定地番号	区域名	場所	告示年月日及び番号	延長(m) 面積(ha)	種別	備考
101	春日町	福島市春日町地内	昭和46.3.30 福島県告示第348号	470 m 2.83 ha		概成
102	寺久保	伊達郡川俣町地内	昭和46.3.30 福島県告示第348号	220 m 1.01 ha		〃
103	山下	二本松市西勝田地内	昭和47.3.31 福島県告示第265号	77 m 0.35 ha		〃
104	戸崎	本宮市本宮地内	昭和47.8.4 福島県告示第732号	150 m 0.31 ha		〃
105	根岸	伊達郡桑折町地内	昭和47.12.12 福島県告示第1204号	735 m 3.19 ha		〃
106	赤坂	伊達郡川俣町地内	昭和47.12.26 福島県告示第1282号	180 m 0.59 ha		〃
106	赤坂	伊達郡川俣町地内	昭和53.3.31 福島県告示第436号	29 m 0.08 ha	拡大指定	
107	藤町1号	二本松市小浜地内	昭和51.3.36 福島県告示第330号	120 m 0.27 ha		概成
107	藤町1号	二本松市小浜地内	平成7.3.31 福島県告示第387号	323 m 1.12 ha	拡大指定	
108	藤町2号	二本松市小浜地内	昭和51.3.36 福島県告示第330号	300 m 0.71 ha		概成
109	舘ノ越	本宮市本宮地内	昭和52.3.31 福島県告示第374号	130 m 0.16 ha		〃
109	舘ノ越	本宮市本宮地内	昭和54.3.20 福島県告示第412号	55 m 0.22 ha	拡大指定	
110	新町	二本松市小浜地内	昭和53.3.31 福島県告示第436号	110 m 0.40 ha		概成
110	新町	二本松市小浜地内	昭和58.3.31 福島県告示第439号	125 m 0.44 ha	拡大指定	
111	反町	二本松市小浜反町地内	昭和53.3.31 福島県告示第436号	130 m 0.29 ha		概成
112	辻向1号	伊達市霊山町地内	昭和53.3.31 福島県告示第436号	75 m 0.33 ha		〃
113	辻向2号	伊達市霊山町地内	昭和53.3.31 福島県告示第436号	140 m 0.90 ha		〃
114	辻向3号	伊達市霊山町地内	昭和53.3.31 福島県告示第436号	100 m 0.54 ha		〃
116	山岸	福島市飯坂町地内	昭和53.3.31 福島県告示第436号	30 m 0.63 ha		〃
117	若宮1丁目	二本松市若宮地内	昭和54.3.20 福島県告示第410号	250 m 0.85 ha		
118	竹田1丁目	二本松市竹田地内	昭和54.3.20 福島県告示第410号	270 m 0.91 ha		概成

指定地 番号	区域名	場所	告示年月日 及び番号	延 長(m) 面 積(ha)	種別	備考
118	竹田1丁目	二本松市竹田地内	平成14.11.19 福島県告示第996号	155 m 0.17 ha	拡大指定	
119	鳥居町	二本松市小浜地内	昭和54.3.20 福島県告示第410号	193 m 0.50 ha		概成
120	松木下	二本松市木幡地内	昭和54.3.20 福島県告示第410号	160 m 0.59 ha		概成
121	小坂	伊達市霊山町地内	昭和54.3.20 福島県告示第410号	400 m 1.26 ha		概成
122	宮下	伊達市霊山町地内	昭和54.3.20 福島県告示第410号	300 m 1.29 ha		〃
123	院主	伊達市霊山町地内	昭和54.3.20 福島県告示第410号	150 m 0.52 ha		
123	院主	伊達市霊山町地内	平成9.4.4 福島県告示第367号	165 m 0.19 ha	拡大指定	
124	泉原	伊達市霊山町地内	昭和55.3.25 福島県告示第458号	165 m 1.43 ha		
125	畑尻	伊達市霊山町地内	昭和55.3.25 福島県告示第458号	325 m 2.61 ha		
126	力持	伊達市霊山町地内	昭和55.3.25 福島県告示第458号	300 m 1.49 ha		概成
126	力持	伊達市霊山町地内	昭和58.3.31 福島県告示第439号	340 m 0.25 ha	拡大指定	
127	新町1号	二本松市小浜地内	昭和55.3.25 福島県告示第458号	130 m 0.43 ha		概成
127	新町1号	二本松市小浜地内	平成12.8.18 福島県告示第654号	62 m 0.14 ha	拡大指定	
128	藤町3号	二本松市小浜地内	昭和55.3.25 福島県告示第458号	80 m 0.39 ha		概成
129	平石1号	伊達郡桑折町地内	昭和56.3.27 福島県告示第524号	90 m 0.32 ha		〃
130	平石2号	伊達郡桑折町地内	昭和56.3.27 福島県告示第524号	200 m 0.76 ha		〃
131	庫場	伊達郡桑折町地内	昭和56.3.27 福島県告示第524号	230 m 0.92 ha		〃
132	桜ヶ丘	伊達市梁川町地内	昭和56.3.27 福島県告示第524号	230 m 0.17 ha		〃
133	清水町	伊達市梁川町地内	昭和56.3.27 福島県告示第524号	80 m 0.63 ha		〃
134	若宮1号	二本松市太田地内	昭和56.3.27 福島県告示第524号	350 m 1.74 ha		〃
135	寺前	伊達郡川俣町地内	昭和56.3.27 福島県告示第524号	250 m 1.30 ha		〃
135	寺前	伊達郡川俣町地内	平成2.11.13 福島県告示第1232号	110 m 0.56 ha	拡大指定	
136	館ノ越	伊達市月館町地内	昭和56.3.27 福島県告示第524号	70 m 0.19 ha		概成
137	月館	伊達市月館町地内	昭和56.3.27 福島県告示第524号	220 m 0.91 ha		〃

指定地 番号	区域名	場所	告示年月日 及び番号	延 長(m) 面 積(ha)	種別	備考
137	月舘	伊達市月舘町地内	昭和59.3.31 福島県告示第458号	520 m 2.70 ha	拡大指定	
137	月舘	伊達市月舘町地内	平成10.12.25 福島県告示第1171号	35 m 0.09 ha	拡大指定	
138	宮山	本宮市長屋地内	昭和57.3.9 福島県告示第439号	142 m 0.33 ha		概成
139	郭内3丁目	二本松市郭内地内	昭和58.3.31 福島県告示第439号	190 m 0.68 ha		
140	藤町4号	二本松市小浜地	昭和58.3.31 福島県告示第439号	100 m 0.27 ha		概成
141	百目木	伊達市霊山町地内	昭和59.3.31 福島県告示第458号	250 m 1.89 ha		〃
142	油田	伊達郡川俣町地内	昭和61.3.28 福島県告示第564号	433 m 2.53 ha		概成
143	鳥居町1号	二本松市小浜地内	昭和63.3.22 福島県告示第438号	105 m 1.17 ha		〃
144	郭内3丁目1号	二本松市郭内地内	平成元.3.24 福島県告示第413号	130 m 0.25 ha		
145	表1丁目	二本松市表地内	平成2.4.3 福島県告示第344号	128 m 0.64 ha		概成
146	近江屋敷	伊達市霊山町地内	平成2.4.3 福島県告示第344号	150 m 0.30 ha	拡大指定	
147	上ノ台	伊達郡川俣町地内	平成2.4.3 福島県告示第344号	280 m 0.59 ha		概成
148	出付	伊達郡川俣町地内	平成2.4.3 福島県告示第344号	60 m 0.19 ha		
149	本町1丁目	二本松市本町地内	平成3.3.22 福島県告示第317号	300 m 0.74 ha		
150	法霊	伊達市霊山町地内	平成3.3.22 福島県告示第317号	183 m 0.45 ha		概成
151	倉ヶ作	伊達郡川俣町地内	平成4.3.17 福島県告示第253号	160 m 0.52 ha		〃
152	百目木2号	二本松市百目木地内	平成4.3.17 福島県告示第253号	188 m 1.10 ha		〃
153	杉内沢	二本松市針道地内	平成4.3.17 福島県告示第253号	80 m 0.63 ha		
154	竹の内	伊達市月舘町地内	平成4.3.17 福島県告示第253号	180 m 1.40 ha		概成
155	飯森	伊達市月舘町地内	平成5.3.12 福島県告示第315号	290 m 1.30 ha	拡大指定	〃
156	口明石	伊達市月舘町地内	平成5.3.12 福島県告示第315号	70 m 0.19 ha		概成
157	鍛冶内	伊達郡川俣町地内	平成6.3.8 福島県告示第254号	220 m 0.91 ha		〃
158	村石	伊達市月舘町地内	平成6.3.8 福島県告示第254号	520 m 2.70 ha		
159	百目木1号	二本松市百目木地内	平成6.8.26 福島県告示第754号	35 m 0.09 ha		

指定地 番号	区域名	場所	告示年月日 及び番号	延 長(m) 面 積(ha)	種別	備考
160	本町1丁目2号	二本松市本町地内	平成6.8.26 福島県告示第755号	450 m 1.41 ha		概成
161	松岡	二本松市松岡地内	平成8.9.24 福島県告示第845号	190 m 0.68 ha		
162	甘蕨	伊達市梁川町地内	平成8.9.24 福島県告示第845号	100 m 0.27 ha		概成
163	館ノ越2号	伊達市月館町地内	平成8.12.3 福島県告示第1069号	250 m 1.89 ha		
164	成田	二本松市成田町地内	平成10.12.25 福島県告示第1171号	433 m 2.53 ha		概成
165	桃前	二本松市戸沢地内	平成10.12.25 福島県告示第1171号	105 m 1.17 ha		〃
166	天神入	伊達郡川俣町地内	平成10.12.25 福島県告示第1171号	130 m 0.25 ha		
166	天神入	伊達郡川俣町地内	平成14.2.26 福島県告示第194号	128 m 0.64 ha	拡大指定	
167	小作	伊達郡川俣町地内	平成10.12.25 福島県告示第1171号	150 m 0.30 ha		
168	若宮1丁目2号	二本松市若宮地内	平成12.8.18 福島県告示第654号	280 m 0.59 ha		
169	元苗内	伊達市月館町地内	平成14.2.26 福島県告示第194号	60 m 0.19 ha		概成
170	館ノ越1号	本宮市本宮地内	平成14.2.26 福島県告示第194号	300 m 0.74 ha		〃
171	亀谷1丁目1号	二本松市亀谷地内	平成14.11.19 福島県告示第996号	183 m 0.45 ha		〃
172	羽根山	福島市大笹生地内	平成24.10.5 福島県告示第474号	273 m 1.26 ha		〃
173	中ノ内	伊達市梁川町地内	平成31.2.5 福島県告示第76号	81 m 0.33 ha		〃
計	73か所			69.25 ha		

7 都市計画の現況

当管内の都市計画法適用区域は「県北」「二本松本宮」「霊山」「川俣」の4区域、4市3町1村で面積60,362haである。このうち「県北都市計画区域」の2市2町では、市街化区域及び市街化調整区域を定めており、さらに、二本松市、(旧霊山町)、川俣町、本宮市を加えた7市町において用途地域を定めている。都市計画道路は決定延長360.36kmに対し改良済み延長211.35kmで、改良率は58.6%である。

資料：都市計画年報

都市計画区域

平成30年3月31日現在

都市計画 区域名	市町村名	都市計画区域 最終決定日 (年月日)	都市計画区域		行政区域		都市計画の内容(計画決定)							
			面積 (ha)	現在人口 (千人)	面積 (H30.10.1) (ha)	人口 (R1.5.1) (千人)	市 街 化 区 域 及 調 整 区 域	用 途 地 域	道 路	公 園	都 市 下 水 路	流 域 下 水 道	公 共 下 水 道	土 地 区 画 整 理
県北	福島市	H13.4.10	22,874	282.8	76,772	287.4	○	○	○	○		○	○	○
	伊達市	S45.9.1	7,222	48.5	26,512	59.5	○	○	○	○	○	○	○	○
	桑折町	S45.9.1	2,400	12.3	4,297	11.7	○	○	○	○		○	○	
	国見町	S45.9.1	2,600	9.5	3,795	9.0	○	○	○			○	○	○
二本松 本宮	二本松市	H26.5.27	10,976	41.1	34,442	55.7		○	○	○	○	○	○	○
	本宮市	H26.5.27	6,430	27.3	8,802	30.6		○	○	○		○	○	
	大玉村	H26.5.27	4,422	8.6	7,944	9.0			○					
霊山	伊達市	H7.8.1	1,498	3.8	26,512	-		○			○			
川俣	川俣町	H6.8.2	1,940	10.7	12,770	13.1		○	○	○	○			
計	4市3町1村		60,362	444.6	175,334	476.0	4	8	8	6	4	6	6	4

都市計画道路

平成30年3月31日現在

都市名	都市計画道路延長 (km)		改良率 B/A	都市名	都市計画道路延長 (km)		改良率 B/A
	決定延長 A	改良済延長 B			決定延長 A	改良済延長 B	
福島市	216.79	148.00	68.3%	桑折町	10.86	5.52	50.8%
二本松市(二本松本宮)	40.34	29.80	73.9%	国見町	8.65	2.03	23.5%
二本松市(旧岩代)	3.89	1.05	27.0%	川俣町	12.19	4.96	40.7%
伊達市(県北)	34.51	21.01	60.9%	大玉村	2.87	2.87	100.0%
伊達市(霊山)	2.48	0.00	0.0%				
本宮市	26.83	14.63	54.5%	計	359.41	229.87	64.0%

8 県営住宅一覧

■県営住宅一覧

県営住宅管理台帳H31.4.1現在

団地 コード	団地名	棟数	戸数	住所	備考
101	野田町団地	2	24	福島市野田町4丁目6-1、4丁目6-2	
102	森合台の前団地	2	44	福島市森合字台の前14-2	
103	森合団地	1	24	福島市森合町50の内	
104	霞町団地	1	12	福島市霞町10-17	
106	山下町団地	1	158	福島市山下町9-1	
108	桜木町団地	5	110	福島市桜木町1-12、2-12	
109	渡利団地	1	24	福島市渡利字丸田7	
121	岡部団地	3	51	福島市岡部字大下22他	
122	北信団地	6	116	福島市宮代字乳児池71	
123	宮代団地	13	46	福島市宮代字上川原1	
131	笹谷団地	7	112	福島市笹谷字南田6他、南田6	
133	泉白川団地	1	24	福島市泉字白川5-2の内	
134	上並松団地	8	88	福島市南沢又字上並松3-1他、2-1	
135	河原前団地	2	36	福島市南沢又字河原前73-13	
136	上川原田団地	2	36	福島市北沢又字川原田18-8他	
152	荒井団地	10	143	福島市荒井字苗代添43	
161	蓬莱団地	37	733	福島市蓬莱町2丁目6番、4丁目4番、2丁目3番、5丁目1番	
181	花見山団地	7	56	福島市渡利字砂沢26	
122	北信団地(復興)	1	24	福島市宮代字乳児池71	
131	笹谷団地(復興)	2	24	福島市笹谷字南田6他、南田6	
182	飯坂団地(復興)	3	58	福島市飯坂町銀杏5-1	
183	北沢又団地(復興)	50	282	福島市北沢又字大和田前1-25、大和田南1-5、土田5-2、大和田南1-6、大和田前1-22、土田11-5、台南北1-10	
184	北中央団地(復興)	3	64	福島市北中央三丁目13番1	
185	根柄山団地(復興)	39	70	二本松市油井字根柄山72番地1	
186	石倉団地(復興)	6	200	二本松市油井字大窪96、大窪116、石倉84、石倉87、石倉68、石倉67	
187	表団地(復興)	1	44	二本松市表二丁目816番地	
188	若宮団地(復興)	1	32	二本松市若宮二丁目8番地1	
189	壁沢団地(復興)	40	80	伊達郡川俣町館3番1、壁沢23番、西戸/内19番1	
	26団地				
	合計	255	2,715		

9 建築確認申請の状況

(1) 建築確認申請の推移(市町村別)

平成31年4月1日現在

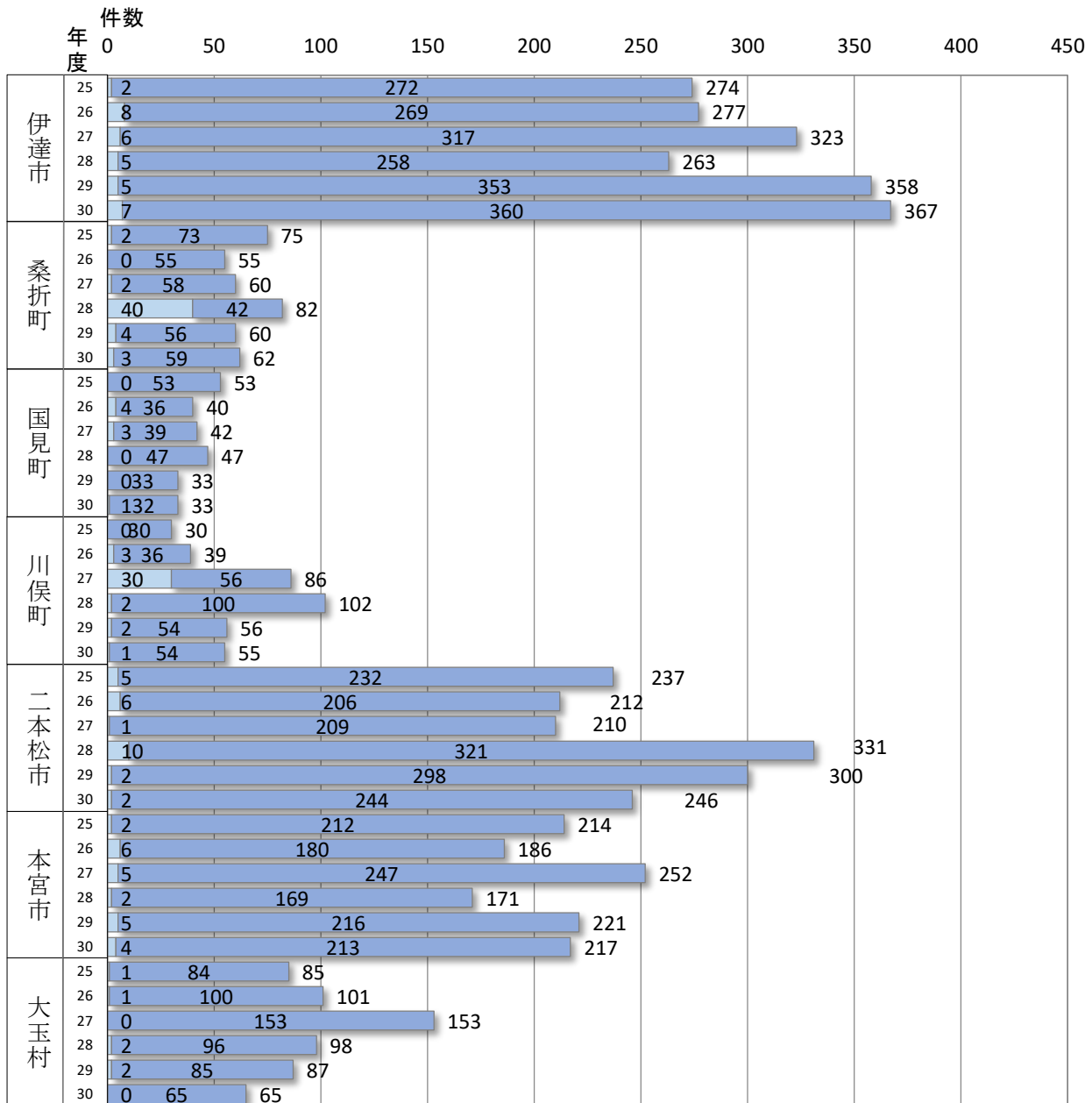

県北建設事務所での受付件数
 指定確認検査機関での確認済件数

(2) 建築確認申請の推移(取扱機関別)

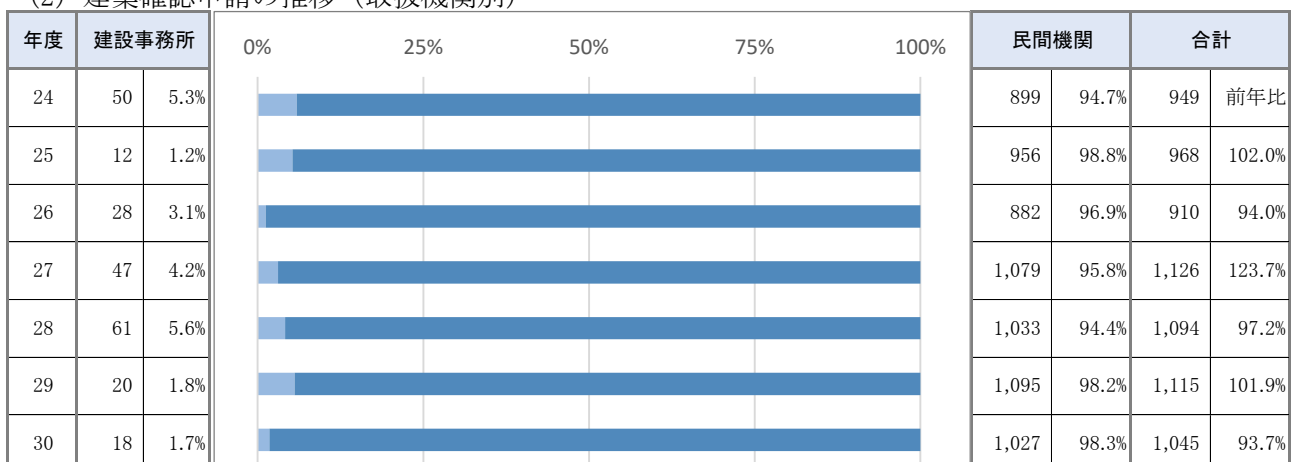

10 各種許認可事務の現況

平成30年度は、道路法及び河川法による占用許可、都市計画法による開発許可、建設業法による建設業許可及び経営事項審査、宅地建物取引業法による免許登録、建築士法による建築士事務所の定期報告、県営住宅の入居決定、特殊車両の通行許可などの事務について、下表のとおり行っている。

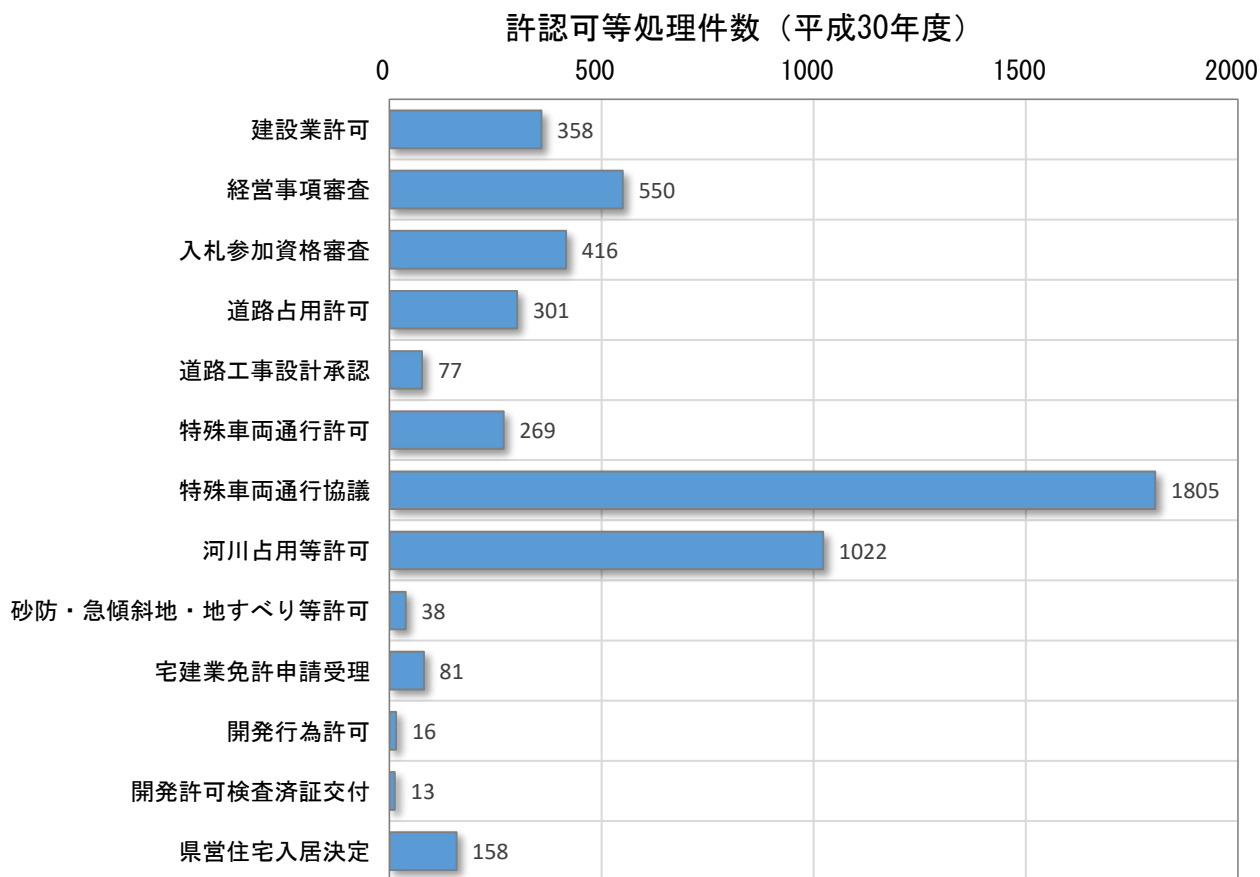

項目	件数
建設業許可	358
経営事項審査	550
入札参加資格審査	416
道路占用許可	301
道路工事設計承認	77
特殊車両通行許可	269
特殊車両通行協議	1805
河川占用等許可	1022
砂防・急傾斜地・地すべり等許可	38
宅建業免許申請受理	81
開発行為許可	16
開発許可検査済証交付	13
県営住宅入居決定	158

11 住民からの要望対応

平成29年度に事務所に寄せられた一般県民からの要望等については、下表のとおり全体で1,799件報告されている。

○要望・苦情等報告件数

(単位:件)

	道 路	河 川	砂 防	急 傾 斜	そ の 他	合 計
県北建設事務所	665	87	1	0	0	753
保原土木事務所	273	49	0	0	0	322
二本松土木事務所	376	66	4	1	0	447
合計	1,314	202	5	1	0	1,522

※ 「電話受付表」および「苦情処理表」による、吾妻土湯道路管理所は県北建設事務所に含む

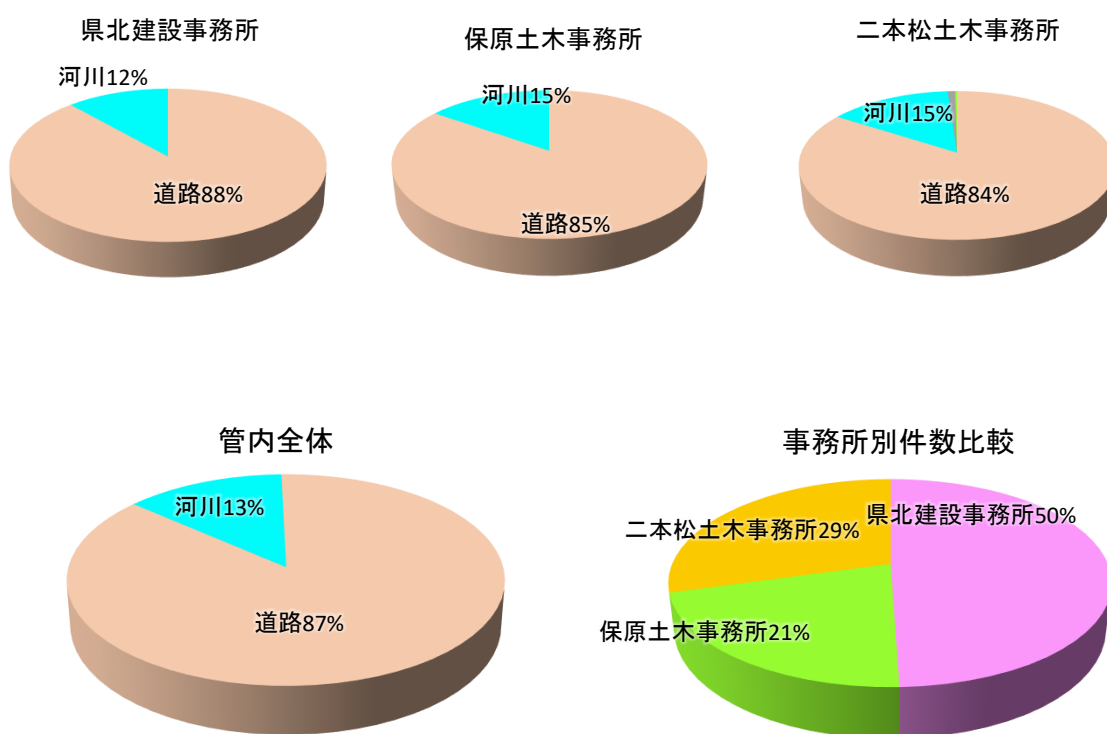

○要望・苦情等報告内容

管内計

道 路		河 川		砂 防	
側溝・側溝蓋	194 件	除草・伐木	65 件		5 件
交通安全施設	159 件	ゴミ	9 件	計	5 件
舗装・路面状況	209 件	堆砂	12 件	急傾斜	
除草・伐木	215 件	護岸補修	46 件		1 件
除雪・路面凍結	27 件	占用	3 件	計	1 件
照明関係	25 件	その他	67 件	その他	
占用	3 件				0 件
その他	482 件				
計	1,314 件	計	202 件	計	0 件
合 計		合 計		1,522 件	

三 令和元年度主要事業の概要

1 道路関係

事業名等	事業概要
(1)交付金事業(道路) 主要地方道二本松金屋線 上ノ橋工区 (本宮市仁井田)	(14.0) ○全体計画 L=670m W=6.0m C=3,439,000千円 ○施工年度 平成18年度～令和3年度 ○過年度 C=1,703,000千円 ○令和元年度 改良舗装工、旧橋撤去工 C=412,000千円 R1末進捗率(予定) 61.5% ○次年度以降 C=1,324,000千円
(2)交付金事業(再生・復興) 国道349号 梁川バイパス工区 (伊達市梁川町西土橋)	(14.5) ○全体計画 L=2,750m W=6.5m C=6,501,000千円 ○施工年度 昭和60年度～令和2年度 ○過年度 C=5,424,000千円 ○令和元年度 橋梁上部工、道路改良工、用地補償 C=695,000千円 R1末進捗率(予定) 94.1% ○次年度以降 C=382,000千円
(3)交付金事業(再生・復興) 国道349号 大綱木バイパス工区 (伊達郡川俣町字大綱木)	(10.25) ○全体計画 L=4,220m W=6.5m C=7,031,000千円 ○施工年度 平成25年度～令和2年度 ○過年度 C=2,881,000千円 ○令和元年度 調査、設計、用地補償、道路改良工 C=1,908,000千円 R1末進捗率(予定) 68.1% ○次年度以降 C=2,241,000千円
(4)交付金事業(再生・復興) 国道114号 山木屋バイパス1工区 (伊達郡川俣町字小綱木)	(9.75) ○全体計画 L=3,084m W=6.0m C=7,927,000千円 ○施工年度 平成25年度～令和2年度 ○過年度 C=3,691,000千円 ○令和元年度 調査、設計、用地補償、道路改良工、橋梁下部工4基、橋梁上部工2基、トンネル工 C=2,387,000千円 R1末進捗率(予定) 76.7% ○次年度以降 C=1,848,000千円

事業名等	事業概要		
(5)交付金事業(再生・復興) 国道114号 山木屋バイパス2工区 (伊達郡川俣町字山木屋)	○全体計画 ○施工年度 ○過年度 ○令和元年度 ○次年度以降	L=1,600m C=1,056,000千円 平成28年度～令和2年度 C=689,000千円 用地補償、道路改良工 C=220,000千円 C=147,000千円	(9.75) W=6.0m R1未進捗率(予定) 86.1%
(6)交付金事業(再生・復興) 国道114号 山木屋バイパス3工区 (伊達郡川俣町字山木屋)	○全体計画 ○施工年度 ○過年度 ○令和元年度 ○次年度以降	L=5,300m C=4,105,000千円 平成26年度～令和2年度 C=1,370,000千円 調査、設計、用地補償、改良舗装工 C=1,204,000千円 C=1,531,000千円	(9.75) W=6.0m R1未進捗率(予定) 62.7%
(7)市町村合併支援道路整備 (補助) 主要地方道霊山松川線 逢隈橋工区 (福島市飯野町・松川町)	○全体計画 ○施工年度 ○過年度 ○令和元年度 ○次年度以降	L=1,200m C=3,475,000千円 平成16年度～令和2年度 C=3,332,000千円 旧橋撤去工、改良舗装工 C=113,000千円 C=30,000千円	(10.5) W=6.5m R1未進捗率(予定) 99.0%
(8)市町村合併支援道路整備 (県単) 国道459号 西新殿工区 (二本松市西新殿)	○全体計画 ○施工年度 ○過年度 ○令和元年度 ○次年度以降	L=1,720m C=2,045,000千円 平成20年度～令和3年度 C=1,140,000千円 改良舗装工 C=209,000千円 C=700,000千円	(9.25) W=6.0m R1未進捗率(予定) 55.6%

事業名等	事業概要
(9)市町村合併支援道路整備 (県単) 県道梁川霊山線 薬師前工区 (伊達市保原町金原田)	(10.8) ○全体計画 L=1,400m W=6.5m C=952,000千円 ○施工年度 平成19年度～令和2年度 ○過年度 C=830,000千円 ○令和元年度 改良舗装工 C=82,000千円 R1未進捗率(予定) 95.8% ○次年度以降 C=40,000千円

2 都市計画関係

事業名等	事業概要	
(1)都市計画道路 栄町・大笹生線 交付金事業 街路事業 (福島市南沢又)	○全体計画 ○施工年度 ○過年度 ○令和元年度 ○次年度以降	L=325m W=15m C= 1,050,000千円 平成23年度～ C= 736,300千円 用地補償、改良工 C= 60,000千円 C= 253,700千円 R1末進捗率(予定) 75.8%
(2)都市計画道路 中央線外1線 交付金事業 街路事業 (伊達市梁川町)	○全体計画 ○施工年度 ○過年度 ○令和元年度 ○次年度以降	L=633m W=16m C= 3,247,000千円 平成14年度～ C= 2,649,700千円 電線共同溝、用地補償 C= 140,000千円 C= 457,300千円 R1末進捗率(予定) 81.6%
(3)都市計画道路 本宮停車場中條線 交付金事業 街路事業 (本宮市南町裡)	○全体計画 ○施工年度 ○過年度 ○令和元年度 ○次年度以降	L=93m W=19m C= 900,000千円 平成25年度～ C= 514,000千円 用地補償、調査、設計 C= 211,000千円 C= 175,000千円 R1末進捗率(予定) 80.6%

3 河川関係

事業名等	事業概要
(1)河川海岸改良事業 広瀬川 (川俣町・伊達市)	○全体計画 本川 L=17,510m 支川 L=750m C=13,547,800千円 ○施工年度 昭和56年度～ ○過年度 C=12,116,300千円 ○令和元年度 用地補償(繰越) C=50,000千円 用地補償 C=37,000千円 R1末進捗率(予定) 89.4% ○次年度以降 C=1,344,500千円
(2)交付金事業(河川) 東根川 (伊達市梁川町・保原町、桑折町)	○全体計画 1工区 L=4,926m 2工区 L=2,770m C=7,000,000千円 ○施工年度 平成2年度～ ○過年度 C=4,746,600千円 ○令和元年度 開削築堤工(繰越) C=150,000千円 用地補償 C=100,000千円 護岸詳細設計 C=28,000千円 R1末進捗率(予定) 71.8% ○次年度以降 C=1,975,400千円 1工区:阿武隈川合流点から古川合流点までの東根川及び古川 2工区:古川合流点から上流の東根川
(3)交付金事業(河川) 伝樋川 (伊達市梁川町)	○全体計画 L=3,400m C=5,550,000千円 ○施工年度 平成5年度～ ○過年度 C=2,919,200千円 ○令和元年度 橋梁上下部工(繰越) C=107,261千円 道路改良工 C=8,000千円 R1末進捗率(予定) 52.7% ○次年度以降 C=2,634,050千円
(4)河川海岸改良事業 安達太田川 (二本松市太田)	○全体計画 L=811m C=1,055,334千円 ○施工年度 平成14年度～ ○過年度 C=787,491千円 ○令和元年度 護岸・落差工 C=63,500千円 R1末進捗率(予定) 80.6% ○次年度以降 C=204,343千円
(5)交付金事業(河川) 蛭川 (福島市瀬上町)	○全体計画 L=1,800m C=3,300,000千円 ○施工年度 平成6年度～ ○過年度 C=1,443,400千円 ○令和元年度 橋梁詳細設計(繰越) C=20,000千円 市道橋仮道工 C=107,000千円 R1末進捗率(予定) 47.6% ○次年度以降 C=1,729,600千円

4 砂防関係

事業名等	事業概要
(1)火山砂防 東八川(ダム工) (福島市松川町)	○全体計画 (ダム工1基) L=110.0m H=14.0m(1号ダム) C=1,852,500千円 ○施工年度 平成13年度～平成32年度 ○過年度 C=1,469,800千円 ○令和元年度 砂防えん堤工 C=66,918千円(繰越) 砂防えん堤工 C=200,000千円 R1末進捗率(予定) 90.1% ○次年度以降 C=300,000千円
(2)火山砂防 藤入川(ダム工) (福島市松川町)	○全体計画 (ダム工3基) L=63.7m H=140.m(1号ダム) L=65.0m H=12.5m(2号ダム) L=69.5m H=8.0m(3号ダム) C=809,226千円 ○施工年度 平13年度～平成30年度 ○過年度 C=809,226千円 ○令和元年度 砂防えん堤工 1基 C=47,422千円(繰越) R1末進捗率(予定) 100.0% ○次年度以降
(3)交付金事業(砂防) 七曲の沢 (伊達郡川俣町)	○全体計画 (ダム工1基) L=52.0m H=13.8m C=237,700千円 ○施工年度 平成23年度～令和元年度 ○過年度 C=170,000千円 ○令和元年度 砂防えん堤工 1基 C=46,440千円(繰越) R1末進捗率(予定) 100.0% ○次年度以降
(4)総合流域防災 土砂災害防止法に基づく 基礎調査	○危険箇所 1,583箇所(内32箇所は対象外) ○過年度 調査完了 1,572箇所 区域指定完了 1,105箇所 ○令和元年度 調査 11箇所(繰越) (R1末進捗率 100.0%) ○次年度以降

5 住宅・営繕関係

事業名等	事業概要
(1) 県有財産維持管理	○合同庁舎・出先庁舎維持管理 C=13,815(千円) ○職員公舎維持管理 C=52,127(千円)
(2) 県営住宅関係事業 1) 県営住宅建設事業	○令和元年度事業 C=233,980(千円) ・上並松団地外壁、屋上防水、蓬莱団地内部改善 外
2) 県営住宅管理工事	○令和元年度事業 C=81,635(千円) ・量水器更新、住警器更新 外
(3) 主な受託営繕・土木工事	○令和元年度事業 107件 C=2,078,395(千円) ・あづま総合運動公園オリンピック関連工事 ・聴覚支援学校福島校校舎改築工事 ・美術館高圧機器更新工事 ・県立高校体育館等照明(LED)改修工事 外
(4) 安全安心耐震促進事業	○震災時の被害を最小限に食い止め、県民の安全を確保するため、昭和56年以前に建てられた木造住宅の耐震診断及び補強計画に要する費用の一部を支援する。 (補助対象) 最大15.4万円/戸 (県補助額=3.85万円/戸)
(5) 安心耐震サポート事業	○震災時の被害を最小限に食い止め、県民の安全を確保するため、昭和56年以前に建てられた木造住宅の耐震改修に要する費用の一部を支援する。 (補助対象) 最大100万円 (工事費の1/2以内) (県補助額 一般改修:43万円/戸、部分改修:25.8万円/戸)
(6) 空き家・ふるさと復興支援事業	○定住・二地域居住、被災者等の住宅再建を推進し、本県の活性化・復興を図るため、県外からの移住者や被災者等が行う空き家改修等に要する費用の一部を支援する。 (補助対象) 県外移住者(子育て世帯):県補助額最大250万円 被災者・避難者、上記以外の県外移住者:県補助額最大190万円
(7) 多世代同居・近居推進事業	○親世帯と子ども世帯が同居・近居するための新築・中古住宅の取得、二世帯住宅へのリフォーム工事に要する費用の一部を補助する。 (補助対象)住宅の新築等工事費など:県補助額最大110万円
(8) 来て ふくしま 住宅取得支援事業	○地方創生の実現に向け、県外から県内への移住を促進するため、対象者の良質な住宅取得に対して、市町村とともに支援する。 県補助額最大100万円
(9) がけ地近接等 危険住宅移転事業	○がけ地の崩壊等により住民の生命に危険を及ぼす恐れのある区域において実施される危険住宅の移転等を支援する。 (補助対象) ・建設費(購入費) ・除却費
(10) 暮らし・にぎわい再生事業	○中心市街地活性化基本計画の認定を受けた、意欲ある地区等を対象として、中心市街地の再生を総合的に支援する。 (補助対象) ・都市機能のまちなか立地 ・空きビルの再生 ・計画策定、コーディネートに要する費用 ・賑わい空間施設整備 等

市町村別公営住宅管理戸数

平成31年4月1日現在

市町村名	区分						計
	木造	簡平	簡2	準耐	中耐	高層	
福島市	82	567	222		2,540	448	3,859
二本松市	299	171	103		144	0	717
伊達市	91	70	85		442	0	688
本宮市	197	36	95		116	0	444
桑折町	188	6	0		0	0	194
国見町	56	0	53		86	0	195
川俣町	84	0	12		160	0	256
大玉村	59	0	0		0	0	59
市町村計	1,056	850	570		3,488	448	6,412
福島県(管内)	150	46	0	227	1,760	266	2,449
合計	1,206	896	570		5,248	714	8,634

※特定公共賃貸住宅を含む戸数

管内出先庁舎

部局	箇所数
総務部	0
生活環境部	2
保健福祉部	6
商工労働部	1
農林水産部	3
土木部	1
病院局	0
教育庁	0
合計	13

職員公舎管理戸数

部局名	管理戸数
総務部	(379)
施設管理課	379
教育庁	(94)
県北教育事務所	94
警察本部	(494)
本部会計課	342
福島警察署	57
福島北警察署	1
福島北警察署桑折分庁舎	13
伊達警察署	25
福島警察署川俣分庁舎	13
二本松警察署	31
郡山北警察署本宮分庁舎	12
合計	967

()内は部局毎の合計

四 事業費の推移調

1 支出額調

一般会計

単位：千円

科目 \ 年度	26	27	28	29	30
財産管理費	73,507	73,606	72,218	78,380	113,655
市町村振興費	581,190	664,883	782,337	632,153	999,430
社会福祉総務費	70,393	43,075	46,047	79,140	24,323
土木総務費	36,186	33,392	59,262	49,560	51,129
生活基盤緊急改善費	437,898	370,668	337,832	422,536	269,336
道路橋りょう総務費	103,393	93,051	89,031	88,910	90,356
道路橋りょう維持費	1,982,428	2,131,240	2,290,477	2,504,191	3,563,851
道路橋りょう改良費	426,026	632,741	575,587	693,183	910,802
緊急地方道整備費	-	-	-	-	-
道路橋りょう整備費	4,516,951	4,208,802	4,803,086	6,295,703	9,377,710
河川海岸総務費	121,618	123,576	185,601	140,195	216,694
河川海岸改良費	85,111	90,700	206,727	508,252	525,858
河川事業費	556,274	349,656	204,814	374,558	678,549
砂防施設費	45,417	75,358	90,023	114,192	62,083
砂防事業費	390,466	429,589	688,255	654,118	997,921
水防費	1,258	993	1,502	2,804	1,112
都市計画総務費	70,234	73,752	76,463	59,534	39,742
都市施設改良費	75,035	48,668	29,025	34,653	83,046
都市計画事業費	1,199,282	601,970	433,130	754,257	1,650,797
住宅総務費	19,686	37,371	51,852	37,105	194,660
住宅管理費	34,499	49,554	169,266	41,868	114,886
住宅建設費	3,204,511	3,018,346	4,357,501	511,904	509,954
特定優良賃貸住宅費	1	1	1	1	1,487
土木災害復旧費	518,307	693,524	1,266,166	720,873	732,432
除染推進費	3,129,098	3,221,156	3,467,499	2,223,885	32,768
その他	66,157	74,927	63,985	74,647	81,059
小計	17,744,926	17,140,599	20,347,687	17,096,602	21,323,640
本庁経理分	1,340,940	3,656,267	2,566,581	9,322,285	2,890,166
計	1,340,940	3,656,267	2,566,581	9,322,285	2,890,166
受託工事	1,643,826	1,995,817	2,788,111	1,860,674	3,130,331
合計	20,729,692	22,792,683	25,702,379	28,279,561	27,344,137

注1 前年度からの繰越分は、支出額のみ集計。

2 受託工事の金額は、委託元の支出額である。

土地取得事業特別会計

単位：千円

科目 \ 年度	26	27	28	29	30
道路事業費	-	-	123,017	40,936	-
用地取得円滑化対策事業費	12,850	-	-	-	-
公共用地取得費	-	-	-	-	-
計	12,850	0	123,017	40,936	0

2 収入額調
一般会計

単位：千円

科目 \ 年度	26	27	28	29	30
道路橋りょう総務費負担金	-	268	414	470	456
道路橋りょう改良費負担金	-	-	-	-	-
緊急地方道整備費負担金	-	-	-	-	-
道路橋りょう整備費負担金	8,437	748	33,537	183,080	118,814
河川海岸改良費負担金	-	60,000	20,000	39,875	1,017
河川事業費負担金	84,340	2,949	20,998	29,066	-
河川等災害関連費負担金	-	8,087	-	-	-
砂防施設費負担金	-	-	1,900	6,329	950
砂防事業費負担金	3,300	8,815	10,040	9,933	1,035
都市計画総務費負担金	19,917	19,701	17,957	10,357	-
都市施設改良費負担金	2,930	-	-	-	-
都市計画事業費負担金	26,413	15,403	7,645	21,013	27,673
生活基盤緊急改善費負担金	-	-	-	-	-
道路敷占用料	45,612	32,181	32,440	32,737	33,091
工業用その他流水占用料	1,456	1,456	1,452	1,452	1,283
河川敷占用料	26,527	26,829	26,911	26,967	26,997
土石等採取料	1,669	1,696	1,722	1,749	2,222
都市公園使用料	10,666	13,139	14,962	16,463	11,666
県営住宅使用料	441,698	447,937	459,291	460,444	470,883
復興公営住宅使用料	-	21,906	55,077	145,890	160,842
市町村委託金	-	103,000	154,296	-	-
その他	2,231	6,009	6,486	468,729	48,102
計	675,196	770,124	865,128	1,454,554	905,031

土地取得事業特別会計

単位：千円

科目 \ 年度	26	27	28	29	30
土地売払代金	12,850	-	-	-	-
計	12,850	-	-	-	-

五 地方水防体制

1 地方水防本部

- (1) 県北地方水防本部 : 本部長(県北建設事務所長)
副本部長(次長、企画管理部長、事業部長、建築住宅部長)

保原地方水防本部 : 本部長(保原土木事務所長)

二本松地方水防部長 : 本部長(二本松土木事務所長)

なお、県北地方水防本部長は管内の総括本部長とする。

- (2) 各体制における班長は本部長の命により班員を指揮する。
(3) 班員は各々分担業務を班長の指揮による。

2 地方水防本部配置計画は次の三段階に分類する。

- (1) 水防第一配備体制{震度4以上の地震発生時、大雨・洪水等警報発令時}
配置表の人員により情報の収集及び連絡にあたり、事態の推移によっては直ちに招集その他の活動ができる体制とする。
※大雨・洪水注意報の時は状況により自宅待機(配置表のとおり)とするが、事態の推移によっては本部長の指示により配備に当たる。
- (2) 水防第二配備体制{震度5弱以上の地震発生時、
大雨・洪水警報発令中で災害のおそれがある場合}
配置表の人員により、水防活動が必要な事態が発生すれば、そのまま水防活動が遅滞なく遂行できる体制とする。
- (3) 水防第三配備体制{震度6弱以上の地震発生時、大規模災害が発生するおそれがある場合}
所属人員の全員を動員する完全な水防体制とする。
※災害対策県北地方本部が設置された場合は、災害対策本部の組織の中で水防事務を処理する。

3 水防業務が管内全般、もしくは各土木事務所に集中した際の配置

- (1) 水防第一配備体制は6班(保原土木事務所は2班、二本松土木事務所は3班)とし、順番とする。
水防第一配備体制で人員の不足を生じた場合は、班指導者が次班の応援を要請して対応する。
- (2) 水防第二配備体制以降は、土木事務所からの要請により建設事務所の応援体制とする。