

福島第一原子力発電所 5号機平成18年度定期事業者検査工程表

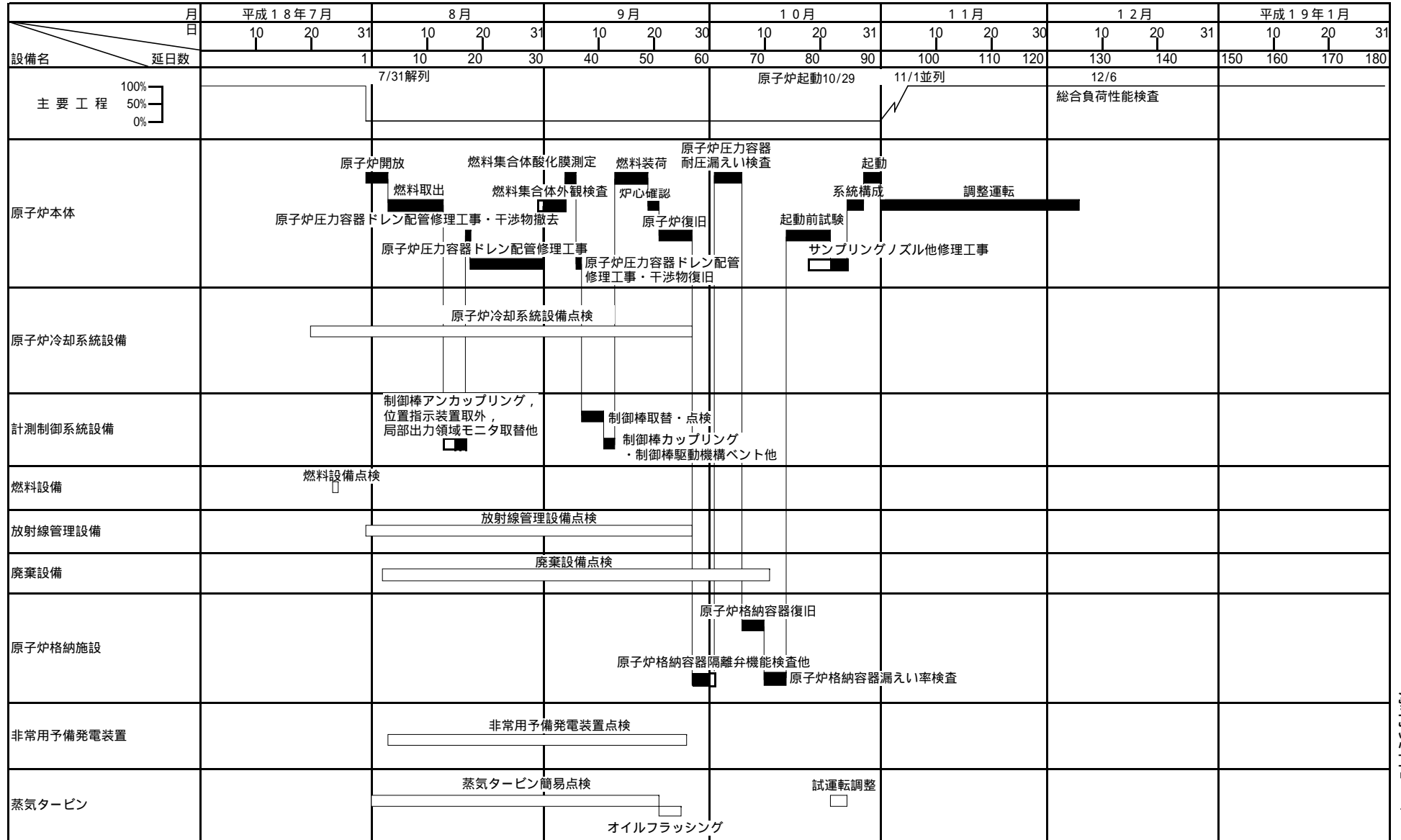

2-1-1

添付資料2-1

福島第一原子力発電所 5 号機の定期事業者検査の概要

平成 15 年 10 月の電気事業法施行規則の施行に伴い、従来、事業者が自主点検として実施していた検査を「定期事業者検査」(電気事業法第 55 条)として法令で位置づけるとともに、定期的に技術基準への適合性を確認し、その検査の結果を記録・保存することが義務づけられました。

また、従来、国が主体的に実施していた定期検査については、原子力安全・保安院及び原子力安全基盤機構(法令に基づき新たに設置された検査組織、以下「機構」)が、事業者が実施する定期事業者検査について、実施プロセスの適切性及びその結果が技術基準に適合していることを「定期検査」(同法第 54 条)として立会又は記録確認により確認することとなりました。

さらに、機構は、定期事業者検査の実施に係わる体制について、「定期安全管理審査」(同法第 55 条)により審査を行うこととなりました。

以下に 5 号機の従来の検査制度(第 19 回定期検査)と新しい検査制度(第 21 回定期検査)における、検査項目数(要領書数)の比較を示します。

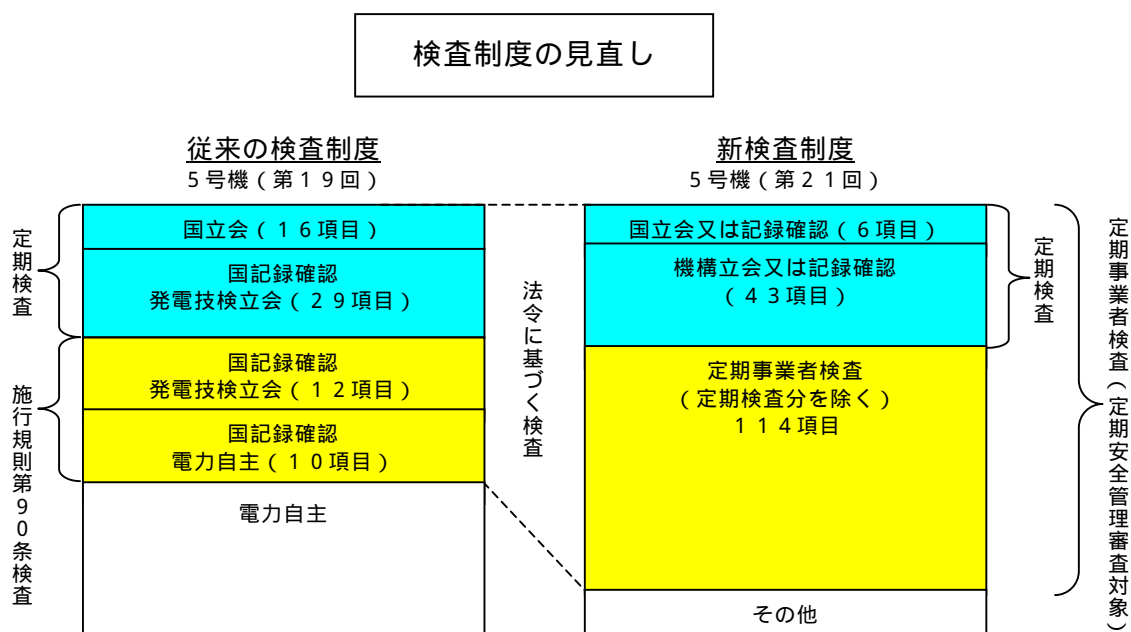

また、次項の「福島第一原子力発電所 5 号機第 21 回定期事業者検査一覧表」に今回 5 号機で実施する定期事業者検査項目を示します。

福島第一原子力発電所第5号機 第21回定期事業者検査項目

要領書番号	定期事業者検査名	検査立会区分
1F5-21-1-R1	クラス1 機器供用期間中検査 (R 1)	B
1F5-21-1-R2	クラス1 機器供用期間中検査 (R 2)	B
1F5-21-2-燃1	燃料集合体外観検査 (燃 1)	B
1F5-21-3-燃1	燃料集合体内配置検査 (燃 1)	B
1F5-21-4-燃1	原子炉停止余裕検査 (燃 1)	B
1F5-21-5-R1	クラス2 機器供用期間中検査 (R 1)	B
欠番	主蒸気安全弁機能検査	-
欠番	主蒸気安全弁分解検査	-
1F5-21-8-R1	主蒸気逃がし安全弁・安全弁機能検査 (R 1)	B
1F5-21-9-M1	主蒸気逃がし安全弁・逃がし弁機能検査 (M 1)	B
1F5-21-10-R1	主蒸気逃がし安全弁分解検査 (R 1)	B
1F5-21-11-運1	主蒸気隔離弁機能検査 (運 1)	B
1F5-21-12-R1	主蒸気隔離弁漏えい率検査 (R 1)	B
1F5-21-13-運1	非常用ディーゼル発電機, 炉心スプレイ系, 低圧注水系(冷却系)機能検査 (運 1)	A
欠番	非常用復水器系機能検査	-
1F5-21-15-運1	原子炉隔離時冷却系機能検査 (運 1)	B
欠番	原子炉隔離時冷却系機能検査 (ABWR)	-
欠番	原子炉隔離時冷却系ポンプ分解検査 (ABWR)	-
欠番	原子炉隔離時冷却系主要弁分解検査 (ABWR)	-
1F5-21-19-運1	高圧注水系機能検査 (運 1)	A
1F5-21-20-T1	高圧注水系ポンプ分解検査 (T 1)	-
1F5-21-21-R1	高圧注水系主要弁分解検査 (R 1)	B
1F5-21-22-R1	残留熱除去系ポンプ分解検査 (R 1)	-
1F5-21-23-R1	残留熱除去系主要弁分解検査 (R 1)	-
欠番	高圧炉心注水系ポンプ分解検査 (ABWR)	-
欠番	高圧炉心注水系主要弁分解検査 (ABWR)	-
1F5-21-26-R1	炉心スプレイ系ポンプ分解検査 (R 1)	-
1F5-21-27-R	炉心スプレイ系主要弁分解検査	B
1F5-21-27-R1	炉心スプレイ系主要弁分解検査 (R 1)	B
欠番	低圧炉心スプレイ系ポンプ分解検査	-
欠番	低圧炉心スプレイ系主要弁分解検査	-
欠番	高圧炉心スプレイ系ポンプ分解検査	-
欠番	高圧炉心スプレイ系主要弁分解検査	-
1F5-21-32-運1	自動減圧系機能検査 (運 1)	A
1F5-21-33-燃1	制御棒駆動水圧系機能検査 (燃 1)	A
1F5-21-34-R1	制御棒駆動機構分解検査 (R 1)	B
欠番	制御棒駆動機構分解検査 (ABWR)	-
1F5-21-36-R1	制御棒駆動水圧系スクラム弁分解検査 (R 1)	-
1F5-21-37-運1	ほう酸水注入系機能検査 (運 1)	B
1F5-21-38-M1	安全保護系設定値確認検査 (M 1)	B
1F5-21-38-M2	安全保護系設定値確認検査 (M 2)	B
1F5-21-39-運1	原子炉保護系インターロック機能検査 (運 1)	B
1F5-21-39-運2	原子炉保護系インターロック機能検査 (運 2)	B
1F5-21-39-運3	原子炉保護系インターロック機能検査 (運 3)	B

要領書番号	定期事業者検査名	検査立会区分
1F5-21-39-運4	原子炉保護系インターロック機能検査(運4)	B
1F5-21-39-運5	原子炉保護系インターロック機能検査(運5)	B
1F5-21-39-運6	原子炉保護系インターロック機能検査(運6)	B
1F5-21-39-運7	原子炉保護系インターロック機能検査(運7)	B
1F5-21-39-運8	原子炉保護系インターロック機能検査(運8)	B
1F5-21-39-運9	原子炉保護系インターロック機能検査(運9)	B
1F5-21-39-運10	原子炉保護系インターロック機能検査(運10)	B
1F5-21-40-E1	燃料取扱装置機能検査(E1)	B
1F5-21-41-M1	プロセスモニタ機能検査(M1)	B
1F5-21-42-運1	非常用ガス処理系機能検査(運1)	B
1F5-21-43-化1	非常用ガス処理系フィルタ性能検査(化1)	B
1F5-21-44-運1	中央制御室非常用循環系機能検査(運1)	B
1F5-21-45-化1	中央制御室非常用循環系フィルタ性能検査(化1)	B
1F5-21-46-運1	気体廃棄物処理系機能検査(運1)	B
1F5-21-47-運1	原子炉格納容器漏えい率検査(運1)	A
1F5-21-48-運1	原子炉格納容器隔離弁機能検査(運1)	B
1F5-21-49-R1	原子炉格納容器隔離弁分解検査(R1)	-
1F5-21-50-R1	原子炉格納容器真空破壊弁機能検査(R1)	B
1F5-21-51-運1	原子炉格納容器スプレイ系機能検査(運1)	B
欠番	原子炉格納容器スプレイ系ポンプ分解検査	-
欠番	原子炉格納容器スプレイ系主要弁分解検査	-
1F5-21-54-運1	可燃性ガス濃度制御系機能検査(運1)	B
1F5-21-55-R1	可燃性ガス濃度制御系主要弁分解検査(R1)	-
1F5-21-56-運1	原子炉建屋気密性能検査(運1)	B
1F5-21-57-R1	非常用ディーゼル発電機分解検査(R1)	-
1F5-21-57-R2	非常用ディーゼル発電機分解検査(R2)	-
欠番	高圧炉心スプレイ系ディーゼル発電機分解検査	-
1F5-21-59-運1	非常用ディーゼル発電機定格容量確認検査(運1)	B
1F5-21-60-運1	直流電源系機能検査(運1)	B
1F5-21-61-運1	総合負荷性能検査(運1)	A
1F5-21-146-T1	蒸気タービン開放検査(T1)	-
1F5-21-146-T3	蒸気タービン開放検査(T3)	-
1F5-21-147-T2	蒸気タービン性能検査(T2)	-
1F5-21-62-R1	原子炉冷却材再循環ポンプ分解検査(R1)	-
欠番	原子炉冷却材再循環ポンプ分解検査(ABWR)	-
1F5-21-64-R1	主蒸気隔離弁分解検査(R1)	-
1F5-21-65-M1	タービンバイパス弁機能検査(M1)	C
欠番	非常用復水器系主要弁分解検査	-
1F5-21-67-T1	原子炉隔離時冷却系ポンプ分解検査(T1)	-
1F5-21-68-R1	原子炉隔離時冷却系主要弁分解検査(R1)	C
1F5-21-69-R1	残留熱除去系熱交換器開放検査(R1)	-
1F5-21-70-E1	給水ポンプ機能検査(E1)	C

要領書番号	定期事業者検査名	検査立会区分
1F5-21-71-T1	給水ポンプ分解検査（T1）	-
1F5-21-72-T1	制御用空気圧縮系機能検査（T1）	C
欠番	野外モニタ機能検査	-
1F5-21-74-環1	液体廃棄物処理系機能検査（環1）	C
1F5-21-75-環1	液体廃棄物貯蔵設備・処理設備のインターロック機能検査（環1）	C
欠番	固体廃棄物処理系統却炉機能検査	-
1F5-21-77-境1	固体廃棄物貯蔵庫管理状況検査（境1）	C
1F5-21-78-環1	流体状の放射性廃棄物の漏えいの検出装置及び警報装置機能検査（環1）	C
1F5-21-79-R1	主蒸気隔離弁漏えい率検査（停止後）（R1）	C
1F5-21-80-T1	給水加熱器開放検査（T1）	-
1F5-21-81-M1	安全保護系検出器要素性能（校正）検査（M1）	C
1F5-21-82-燃1	制御棒駆動機構機能検査（燃1）	C
1F5-21-83-M1	主要制御系機能検査（M1）	C
1F5-21-84-E1	監視機能健全性確認検査（E1）	-
1F5-21-84-E2	監視機能健全性確認検査（E2）	C
1F5-21-84-M1	監視機能健全性確認検査（M1）	C
1F5-21-84-M2	監視機能健全性確認検査（M2）	C
1F5-21-84-M3	監視機能健全性確認検査（M3）	C
1F5-21-84-M4	監視機能健全性確認検査（M4）	C
1F5-21-84-M5	監視機能健全性確認検査（M5）	C
1F5-21-84-M6	監視機能健全性確認検査（M6）	C
1F5-21-84-M7	監視機能健全性確認検査（M7）	C
1F5-21-84-環1	監視機能健全性確認検査	C
1F5-21-84-環2	監視機能健全性確認検査（環2）	C
1F5-21-85-R	原子炉建屋天井クレーン機能検査	C
1F5-21-85-R1	原子炉建屋天井クレーン機能検査（R1）	C
1F5-21-86-R1	換気空調系機能検査（R1）	C
1F5-21-86-T1	換気空調系機能検査（T1）	C
1F5-21-87-R1	クラスM C 容器供用期間中検査（R1）	-
1F5-21-88-P1	炉内構造物検査（P1）	C
1F5-21-89-R1	原子炉圧力容器検査（R1）	C
1F5-21-90-R1	原子炉冷却材再循環ポンプ検査（R1）	C
1F5-21-91-R1	原子炉冷却材再循環系設備検査（R1）	C
1F5-21-92-R1	原子炉冷却材浄化系ポンプ検査（R1）	C
1F5-21-93-R1	原子炉冷却材浄化系容器検査（R1）	-
1F5-21-94-R1	原子炉冷却材浄化系設備検査（R1）	C
1F5-21-95-R1	原子炉補機冷却系ポンプ検査（R1）	C
1F5-21-95-T1	原子炉補機冷却系ポンプ検査（T1）	C
1F5-21-96-R1	原子炉補機冷却系容器検査（R1）	-
1F5-21-96-T1	原子炉補機冷却系容器検査（T1）	C
1F5-21-97-R1	原子炉補機冷却系設備検査（その1の1）	C
1F5-21-97-R2	原子炉補機冷却系設備検査（R2）	C

要領書番号	定期事業者検査名	検査立会区分
1F5-21-97-T1	原子炉補機冷却系設備検査 (T 1)	C
欠番	非常用復水器系容器検査	-
欠番	非常用復水器系設備検査	-
1F5-21-100-M1	原子炉隔離時冷却系設備検査 (M 1)	C
1F5-21-100-R1	原子炉隔離時冷却系設備検査 (R 1)	-
1F5-21-100-T1	原子炉隔離時冷却系設備検査 (T 1)	C
欠番	原子炉隔離時冷却系設備検査 (ABWR)	-
1F5-21-102-M1	高圧注水系設備検査 (M 1)	C
1F5-21-102-R1	高圧注水系設備検査 (R 1)	-
1F5-21-102-T1	高圧注水系設備検査 (T 1)	C
1F5-21-103-R1	残留熱除去系設備検査 (R 1)	C
欠番	高圧炉心注水系設備検査 (ABWR)	-
1F5-21-105-R1	炉心スプレイ系設備検査 (R 1)	-
欠番	低圧炉心スプレイ系設備検査	-
欠番	高圧炉心スプレイ系設備検査	-
1F5-21-108-T1	タービンバイパス弁検査 (T 1)	-
1F5-21-109-T1	給・復水系ポンプ検査 (T 1)	C
1F5-21-110-T1	給・復水系容器検査 (T 1)	-
1F5-21-111-M1	給・復水系設備検査 (M 1)	C
1F5-21-111-T1	給・復水系設備検査 (T 1)	C
1F5-21-112-T1	原子炉冷却系統設備検査 (T 1)	-
1F5-21-112-T2	原子炉冷却系統設備検査 (T 2)	C
1F5-21-112-R1	原子炉冷却系統設備検査 (R 1)	-
1F5-21-113-R1	制御棒駆動水圧系ポンプ検査 (R 1)	-
1F5-21-114-R1	制御棒駆動水圧系容器検査 (R 1)	C
1F5-21-115-R1	制御棒駆動水圧系設備検査 (R 1)	C
1F5-21-115-R2	制御棒駆動水圧系設備検査 (R 2)	C
1F5-21-115-R3	制御棒駆動水圧系設備検査 (R 3)	C
1F5-21-115-R4	制御棒駆動水圧系設備検査 (R 4)	-
1F5-21-115-R5	制御棒駆動水圧系設備検査 (R 5)	-
1F5-21-116-R1	ほう酸水注入系ポンプ検査 (R 1)	-
1F5-21-117-R1	ほう酸水注入系設備検査 (R 1)	-
1F5-21-118-M1	核計測装置機能検査 (M 1)	C
1F5-21-119-E1	遠隔停止系機能検査 (E 1)	-
1F5-21-120-M1	選択制御棒挿入機能検査 (M 1)	C
1F5-21-121-E1	原子炉冷却材再循環ポンプ可変周波数電源装置検査 (E 1)	-
1F5-21-121-R1	原子炉冷却材再循環ポンプ可変周波数電源装置検査 (R 1)	-
1F5-21-122-E1	燃料取扱装置検査 (E 1)	C
1F5-21-122-E1再1	燃料取扱装置検査 (E 1 再 1)	C
1F5-21-123-R	燃料プール冷却浄化系ポンプ検査	C
1F5-21-124-R1	燃料プール冷却浄化系容器検査 (R 1)	-
1F5-21-124-環1	燃料プール冷却浄化系容器検査 (環 1)	-

要領書番号	定期事業者検査名	検査立会区分
1F5-21-125-R1	燃料プール冷却浄化系設備検査（R1）	-
1F5-21-125-環	燃料プール冷却浄化系設備検査（その2）	C
1F5-21-125-環1	燃料プール冷却浄化系設備検査（環1）	C
1F5-21-126-R1	非常用ガス処理系ファン検査（R1）	-
1F5-21-127-E1	非常用ガス処理系設備検査（E1）	C
1F5-21-127-R1	非常用ガス処理系設備検査（R1）	C
1F5-21-128-R1	中央制御室非常用循環系ファン検査（R1）	C
1F5-21-129-R1	中央制御室非常用循環系設備検査（R1）	C
1F5-21-130-環1	気体廃棄物処理系ポンプ検査（環1）	C
1F5-21-131-T1	気体廃棄物処理系容器検査（T1）	-
1F5-21-131-環1	気体廃棄物処理系容器検査（環1）	C
1F5-21-132-T1	気体廃棄物処理系設備検査（T1）	-
1F5-21-132-環1	気体廃棄物処理系設備検査（環1）	C
1F5-21-133-R1	液体廃棄物処理系ポンプ検査（R1）	C
1F5-21-133-T1	液体廃棄物処理系ポンプ検査（T1）	-
1F5-21-133-環1	液体廃棄物処理系ポンプ検査（その3）	C
1F5-21-134-環1	液体廃棄物処理系容器検査（その1）	C
1F5-21-134-環2	液体廃棄物処理系容器検査（環2）	C
1F5-21-135-R1	液体廃棄物処理系設備検査（R1）	C
1F5-21-135-T1	液体廃棄物処理系設備検査（その2の1）	C
1F5-21-135-T2	液体廃棄物処理系設備検査（T2）	-
1F5-21-135-環1	液体廃棄物処理系設備検査（その3）	C
1F5-21-135-環2	液体廃棄物処理系設備検査（その4）	C
1F5-21-135-環3	液体廃棄物処理系設備検査（環3）	-
1F5-21-135-環4	液体廃棄物処理系設備検査（環4）	-
1F5-21-135-環5	液体廃棄物処理系設備検査（その7）	C
1F5-21-135-環6	液体廃棄物処理系設備検査（環6）	C
1F5-21-136-R1	固体廃棄物処理系ポンプ検査（R1）	-
1F5-21-136-環	固体廃棄物処理系ポンプ検査	C
1F5-21-136-環	固体廃棄物処理系ポンプ検査（追加）	C
1F5-21-137-R1	固体廃棄物処理系設備検査（R1）	-
1F5-21-137-環	固体廃棄物処理系設備検査	C
1F5-21-138-環1	固体廃棄物処理系容器検査（環1）	-
欠番	原子炉格納容器スプレイ系容器検査	-
欠番	原子炉格納容器スプレイ系設備検査	-
1F5-21-141-R1	可燃性ガス濃度制御系プロワ検査（R1）	-
1F5-21-142-R1	可燃性ガス濃度制御系設備検査（R1）	-
1F5-21-143-R1	真空破壊弁検査（R1）	-
1F5-21-143-R3	非常用予備電源装置検査（その1の3）	C
1F5-21-144-E1	非常用予備電源装置検査（E1）	-
1F5-21-144-E2	非常用予備電源装置検査（E2）	-
1F5-21-144-M1	非常用予備電源装置検査（M1）	C

要領書番号	定期事業者検査名	検査立会区分
1F5-21-144-R1	非常用予備電源装置検査（R 1）	C
1F5-21-144-R2	非常用予備電源装置検査（R 2）	C
1F5-21-145-E1	無停電電源装置設備検査（E 1）	-
1F5-21-145-E2	無停電電源装置設備検査（E 2）	C
1F5-21-146-T1	蒸気タービン開放検査（T 1）	-
1F5-21-146-T2	蒸気タービン設備検査（その1の2）	C
1F5-21-146-T3	蒸気タービン開放検査（T 3）	-
1F5-21-146-T4	蒸気タービン開放検査（T 4）	C
1F5-21-147-T1	蒸気タービン性能検査（T 1）	C
1F5-21-147-T2	蒸気タービン性能検査（T 2）	-
1F5-21-147-運1	蒸気タービン性能検査（運1）	C
1F5-21-148-M1	蒸気タービン設備検査（M 1）	C
1F5-21-148-E1	蒸気タービン設備検査（E 1）	-
1F5-21-148-T1	蒸気タービン設備検査（T 1）	C
1F5-21-149-T1	補助ボイラー開放検査（T 1）	-
1F5-21-149-T2	補助ボイラー開放検査（T 2）	-
1F5-20-149-T2	補助ボイラー設備検査（その2）	C
1F5-21-150-T1	補助ボイラー試運転検査（T 1）	-
1F5-21-150-T2	補助ボイラー試運転検査（T 2）	-
1F5-21-151-M1	補助ボイラー設備検査（M 1）	-
1F5-21-151-M2	補助ボイラー設備検査（M 2）	-
1F5-21-151-T1	補助ボイラー設備検査（T 1）	-
1F5-21-151-T2	補助ボイラー設備検査（T 2）	-
1F5-21-152-R1	安全弁検査（R 1）	C
1F5-21-152-T1	安全弁検査（T 1）	C
1F5-21-152-環1	安全弁検査（環1）	-
1F5-21-153-R1	主要弁検査（その1の1）	C
1F5-21-153-R1	逆止弁検査（R 1）	-
1F5-21-153-環1	逆止弁検査（環1）	-
1F5-21-153-環2	主要弁検査（その6）	C
1F5-21-154-環1	主要弁検査（環1）	C
1F5-21-154-R1	主要弁検査（R 1）	C
1F5-21-154-R2	主要弁検査（その1の2）	C
1F5-21-154-R3	主要弁検査（R 3）	C
1F5-21-154-R4	主要弁検査（R 4）	C
1F5-21-154-T1	主要弁検査（T 1）	C
1F5-21-155-R1	クラス3機器供用期間中検査（R 1）	C
1F5-21-155-環 1	電動機検査	C
1F5-21-156-E1	電動機検査（E 1）	-
1F5-21-156-E2	電動機検査（E 2）	-
1F5-21-156-E3	電動機検査（E 3）	-
1F5-21-156-E4	電動機検査（E 4）	-

要領書番号	定期事業者検査名	検査立会区分
1F5-21-156-E5	電動機検査 (E 5)	C
1F5-21-156-E6	電動機検査 (E 6)	-
1F5-21-156-E7	電動機検査 (E 7)	-
1F5-21-156-E8	電動機検査 (E 8)	C
1F5-21-156-E9	電動機検査 (E 9)	-
1F5-21-156-E10	電動機検査 (E 1 0)	-
1F5-21-156-E11	電動機検査 (E 1 1)	-
1F5-21-156-E12	電動機検査 (E 1 2)	-
1F5-21-156-E13	電動機検査 (E 1 3)	-
1F5-21-156-E14	電動機検査 (E 1 4)	C
1F5-21-156-E15	電動機検査 (E 1 5)	-
1F5-21-156-E16	電動機検査 (E 1 6)	-
1F5-21-156-E17	電動機検査 (E 1 7)	-
1F5-21-156-E18	電動機検査 (E 1 8)	-
1F5-21-156-E19	電動機検査 (E 1 9)	-
1F5-21-156-E20	電動機検査 (E 2 0)	-
1F5-21-156-E21	電動機検査 (E 2 1)	-
1F5-21-156-E22	電動機検査 (E 2 2)	-
1F5-21-156-E23	電動機検査 (E 2 3)	-
1F5-21-156-E24	電動機検査 (E 2 4)	-
1F5-21-156-E25	電動機検査 (E 2 5)	C
1F5-21-156-環2	電動機検査 (環 2)	C
1F5-21-156-環3	電動機検査 (環 3)	C
1F5-21-157-E1	耐震健全性検査 (E 1)	-
1F5-21-157-M1	耐震健全性検査 (M 1)	-
1F5-21-157-R1	耐震健全性検査 (R 1)	C
1F5-21-157-T1	耐震健全性検査 (T 1)	-
1F5-21-156-環1	耐震健全性検査 (環 1)	-
1F5-21-158-R1	レストレイント検査 (R 1)	-
欠番	使用済燃料乾式貯蔵容器非破壊検査及び漏えい検査	-
欠番	排気筒検査	-
欠番	廃棄物運搬容器検査	-
1F5-21-163-燃1	制御棒価値ミニマイザ機能検査 (燃 1)	C
1F5-21-164-環1	換気空調設備検査 (環 1)	-
1F5-21-173-燃1	制御棒外観検査 (燃 1)	C
1F5-21-200-R1	配管肉厚測定検査 (R 1)	C
1F5-21-200-T1	配管肉厚測定検査 (T 1)	C
1F5-21-201-R1	サブプレッションチェンバ吸込ストレーナ検査 (R 1)	C

A : 定期事業者検査のうち、経済産業省立会又は記録確認検査項目

B : 定期事業者検査のうち、機構立会又は記録確認検査項目

C : 上記以外の定期事業者検査項目

☒ : 対象設備なし又は今回の定期事業者検査では実施しない検査

☑ : 10 / 13の時点において起動前に実施する定期事業者検査で一部もしくは全部が未実施の検査

☑ : 起動後に実施する定期事業者検査

;定期安全管理審査を受審した検査

定期事業者検査のうち、経済産業省立会又は記録確認検査項目	6件
定期事業者検査のうち、機構立会又は記録確認検査項目	43件
上記以外の定期事業者検査項目	114件
合 計	163件

系統	部位数	炭素鋼	低合金鋼 ¹	部位番号	材質	公称肉厚 (mm)	必要最小 肉厚(mm)	測定値 (mm)	減肉率 (mm/年)	余寿命 (年)
復水系	30	19	11	C-CP74-070	STPT42 (炭素鋼)	16.7	10.99	15.10	0.14	29.3
補助蒸気系	83	0	83	AS-CP25-190	STPA23 (低合金鋼)	4.5	0.06	6.88	0.21	32.4
抽気系	36	0	36	ES-CP102-090	STPA23 (低合金鋼)	5.1	0.09	4.60	0.23	19.6
気体廃棄物処理系	178	8	170	OG-CP78-200	PA23 (低合金鋼)	4.5	0.03	5.88	0.19	30.7
グランド蒸気系	123	53	70	TGS-CP1LCA-130	STPT38 (炭素鋼)	5.5	3.00	5.10	0.13	16.1
ヒータードレン系	26	3	23	HD-CP24-070	A387GrC (低合金鋼)	14.3	3.80	12.30	0.10	85.0
ヒーターベント系	66	40	26	HV-CP61-040	STPA23 (低合金鋼)	4.5	0.06	8.02	0.29	27.4
主蒸気系	32	9	23	MS-CP34- 100, 120, 130	STPA23 (低合金鋼)	8.7	0.11	8.20	0.23	35.1
給水系	30	30	0	FDW-CP8-010	STS410 (炭素鋼)	21.4	10.50	20.20	0.79	12.2
高圧注水系 ²	69	10	59	HPCI-CP4-470 HPCI-CP4-500	STPA23 (低合金鋼)	6.4	1.40	5.20	0.27	14.0
原子炉隔離時冷却系	63	0	63	RCIC-CP9-020	STPA23 (低合金鋼)	6.4	1.40	5.90	0.23	19.5
原子炉再循環系	3	3	0	PLR-CP8-010	STS410 (炭素鋼)	8.7	2.40	8.00	0.18	31.1
原子炉冷却材浄化系	23	23	0	CUW-CP2-010 CUW-CP4-010	STS410 (炭素鋼)	7.6	4.20	6.60	0.47	5.1
燃料プール冷却浄化系	29	29	0	FPC-CP41-090	STS410 (炭素鋼)	7.1	3.80	5.60	0.07	25.7
合計	791	227	564							

1: ステンレス鋼含む

2: 低合金鋼に炭素鋼が溶接されている部位が3箇所あり、低合金鋼にカウント

福島第一原子力発電所5号機定期事業者検査における配管減肉測定結果

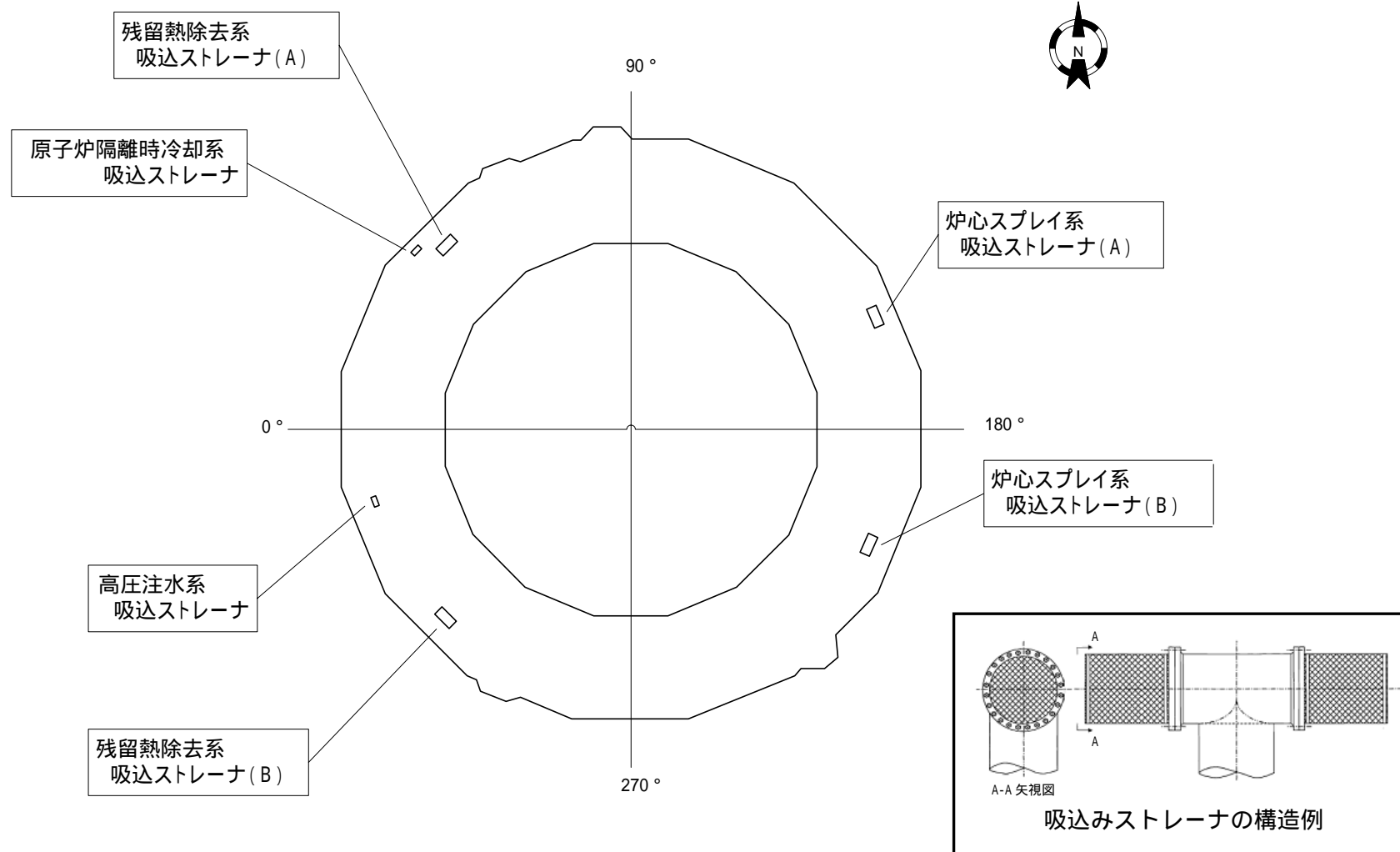

圧力抑制室内非常用炉心冷却系統ストレーナ配置図

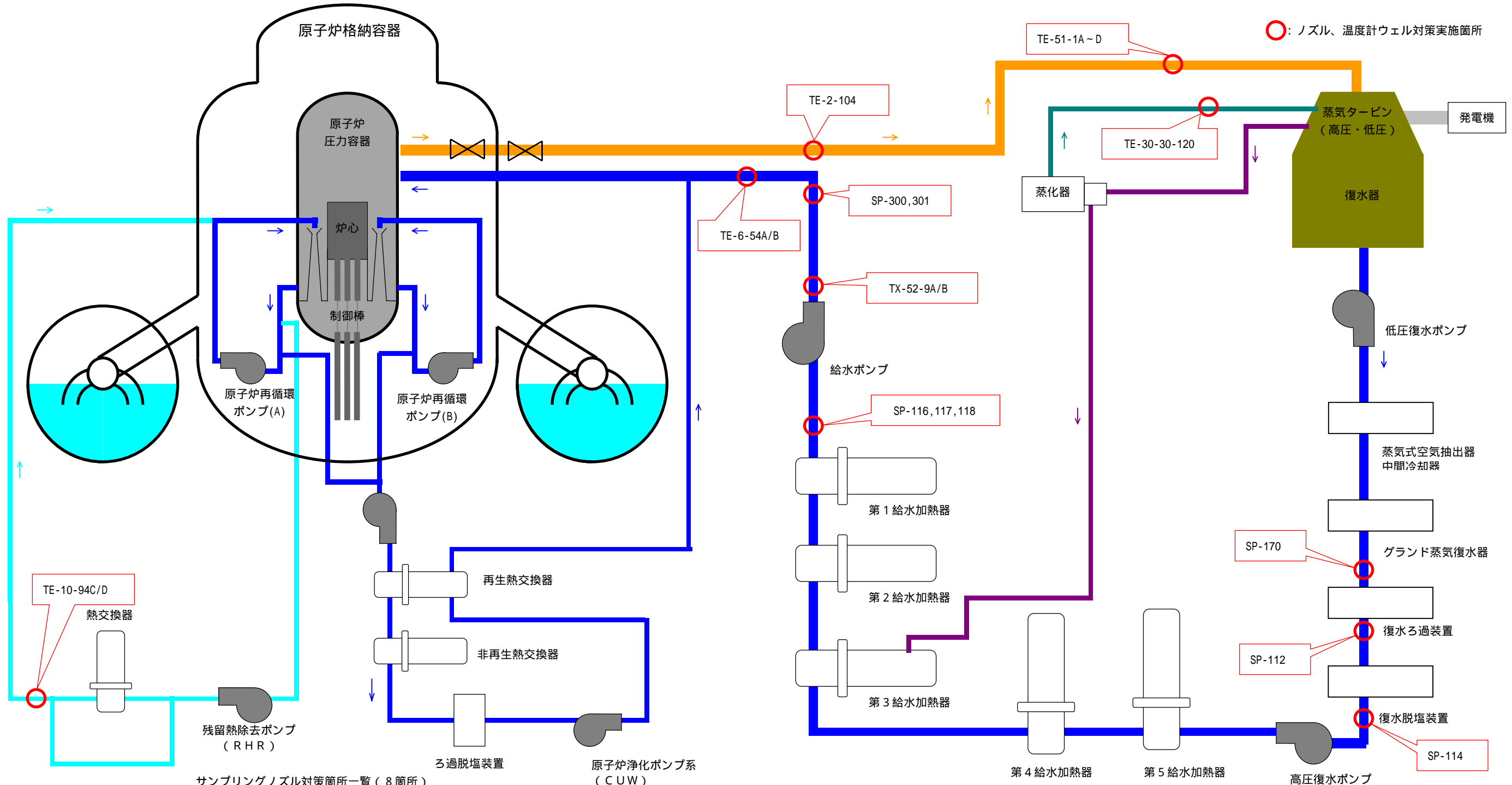

サンプリングノズル対策箇所一覧 (8 箇所)

番号	系統	サブリングポイント番号	サブリングポイント名称	対策後の形状
	C	SP-112	復水脱塩装置入口サブリング	短尺化
	C	SP-114	復水脱塩装置出口サブリング	短尺化
	C	SP-116	第一給水加熱器出口サブリング	短尺化
	C	SP-117	第一給水加熱器出口サブリング	短尺化
	C	SP-118	第一給水加熱器出口サブリング	短尺化
	C	SP-170	復水前置ろ過入口サブリング	短尺化
	FDW	SP-300	タービン駆動原子炉給水ポンプ 出口サブリング	短尺化
	FDW	SP-301	タービン駆動原子炉給水ポンプ 出口サブリング	短尺化

温度計ウェル撤去箇所一覧 (2 箇所)

番号	系統	ウェル番号	温度計ウェル名称	対策後の形状
	FDW	TE-6-54A	原子炉給水流量用温度検出器 A	撤去
	FDW	TE-6-54B	原子炉給水流量用温度検出器 B	撤去

温度計ウェル対策箇所一覧 (10 箇所)

番号	系統	ウェル番号	温度計ウェル名称	対策後の形状
	MS	TE-2-104	原子炉出口主蒸気温度	短尺化
	MS	TE-51-1A	高圧タービン入口主蒸気温度 A	短尺化
	MS	TE-51-1B	高圧タービン入口主蒸気温度 B	短尺化
	MS	TE-51-1C	高圧タービン入口主蒸気温度 C	短尺化
	MS	TE-51-1D	高圧タービン入口主蒸気温度 D	短尺化
	RHR	TE-10-94C	RHR 熱交換器 A 出口復水温度	短尺化
	RHR	TE-10-94D	RHR 熱交換器 B 出口復水温度	短尺化
	TGS	TE-30-30-120	主タービンランドシールヘッド温度	短尺化
	FDW	TX-52-9A	タービン駆動原子炉給水ポンプ A 出口温度	短尺化
	FDW	TX-52-9B	タービン駆動原子炉給水ポンプ B 出口温度	短尺化

主蒸気系・原子炉給復水系概略系統図及びノズル、温度計ウェル対策実施箇所

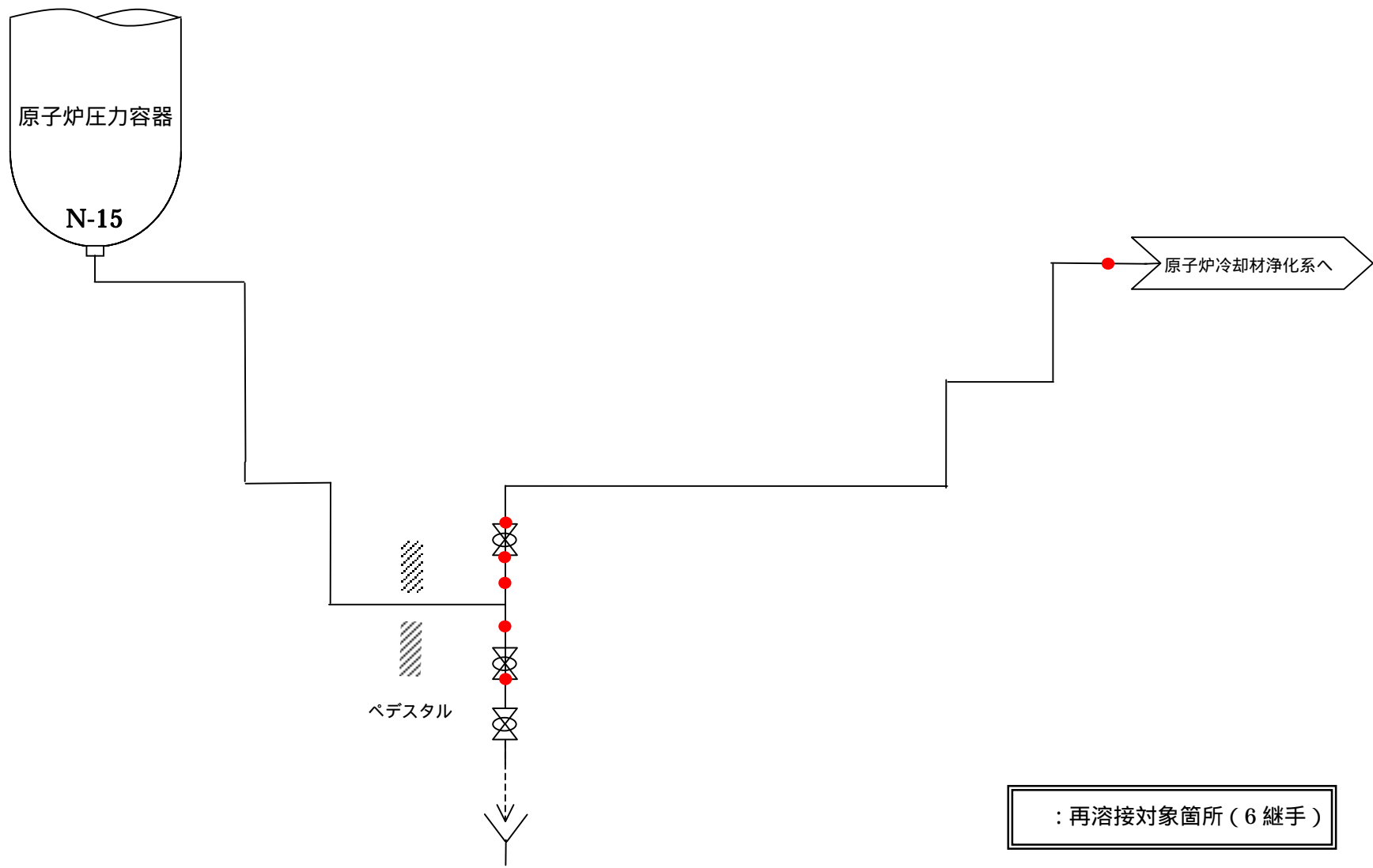

原子炉压力容器ドレン配管修理工事

: 再溶接対象箇所 (6 継手)

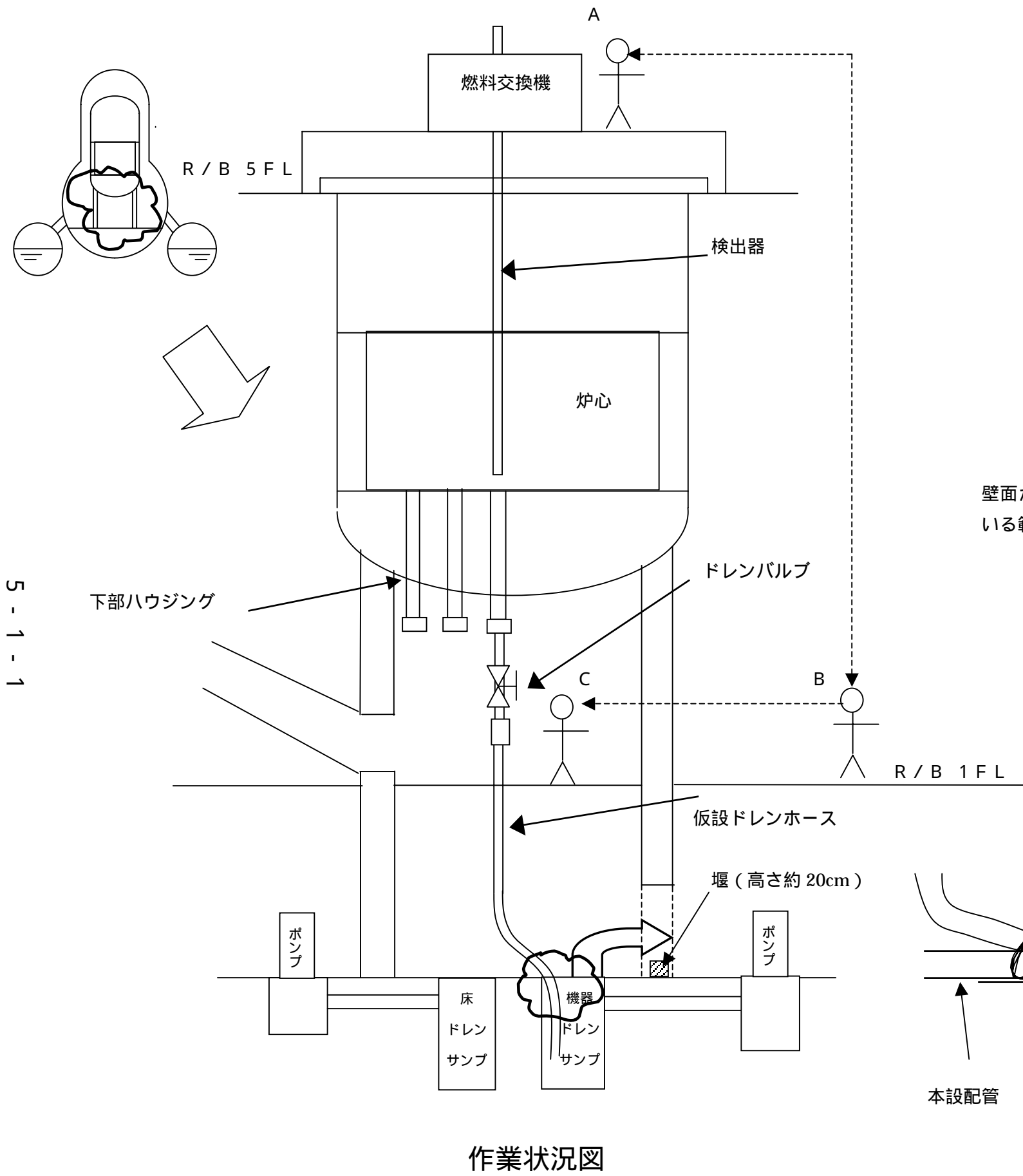

作業状況図

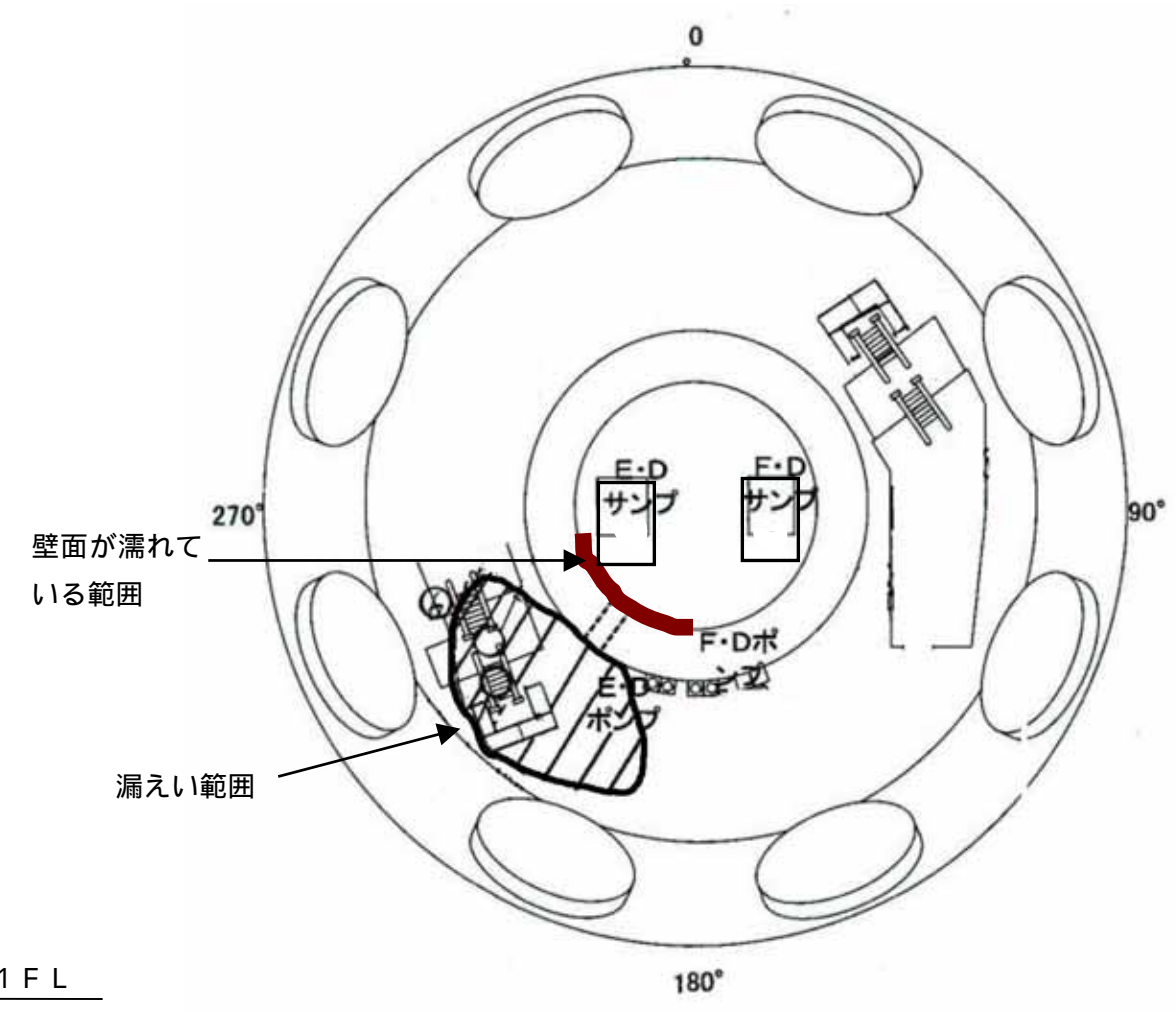

D / W内概略平面図

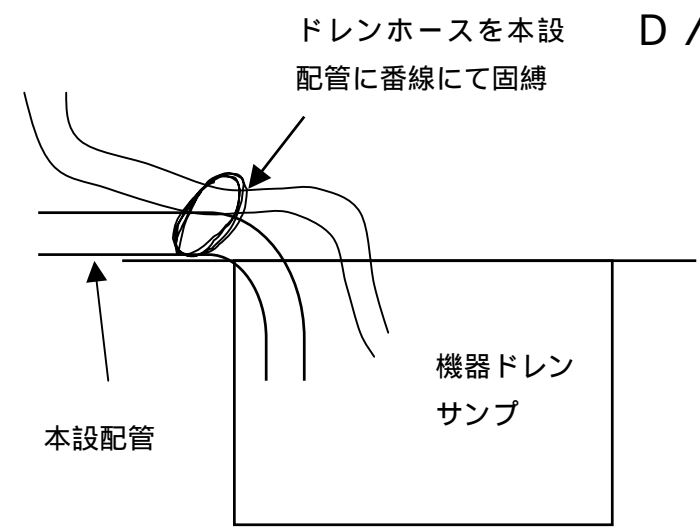

5 - 1 - 1

原子炉格納容器内水漏れ概略図

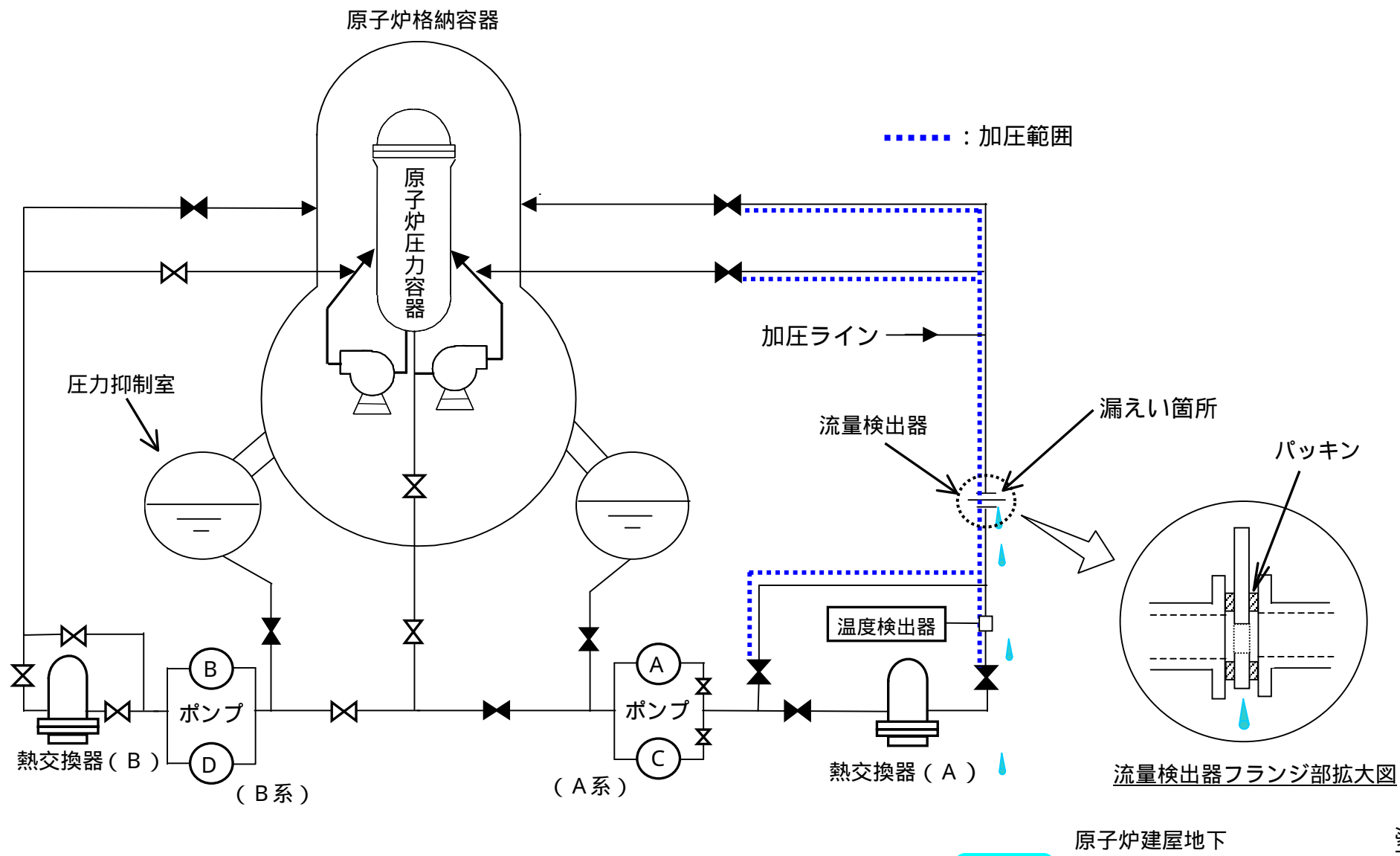

5号機残留熱除去系 系統概略図

福島第一原子力発電所5号機圧力抑制室内回収物一覧

発見物	数量	最大寸法(cm)
パイプキャップ	1	直径6 × 高さ4
木片	1	縦5 × 横0.5 × 厚さ0.5
テープ片	3	縦15 × 横5
合計	5	

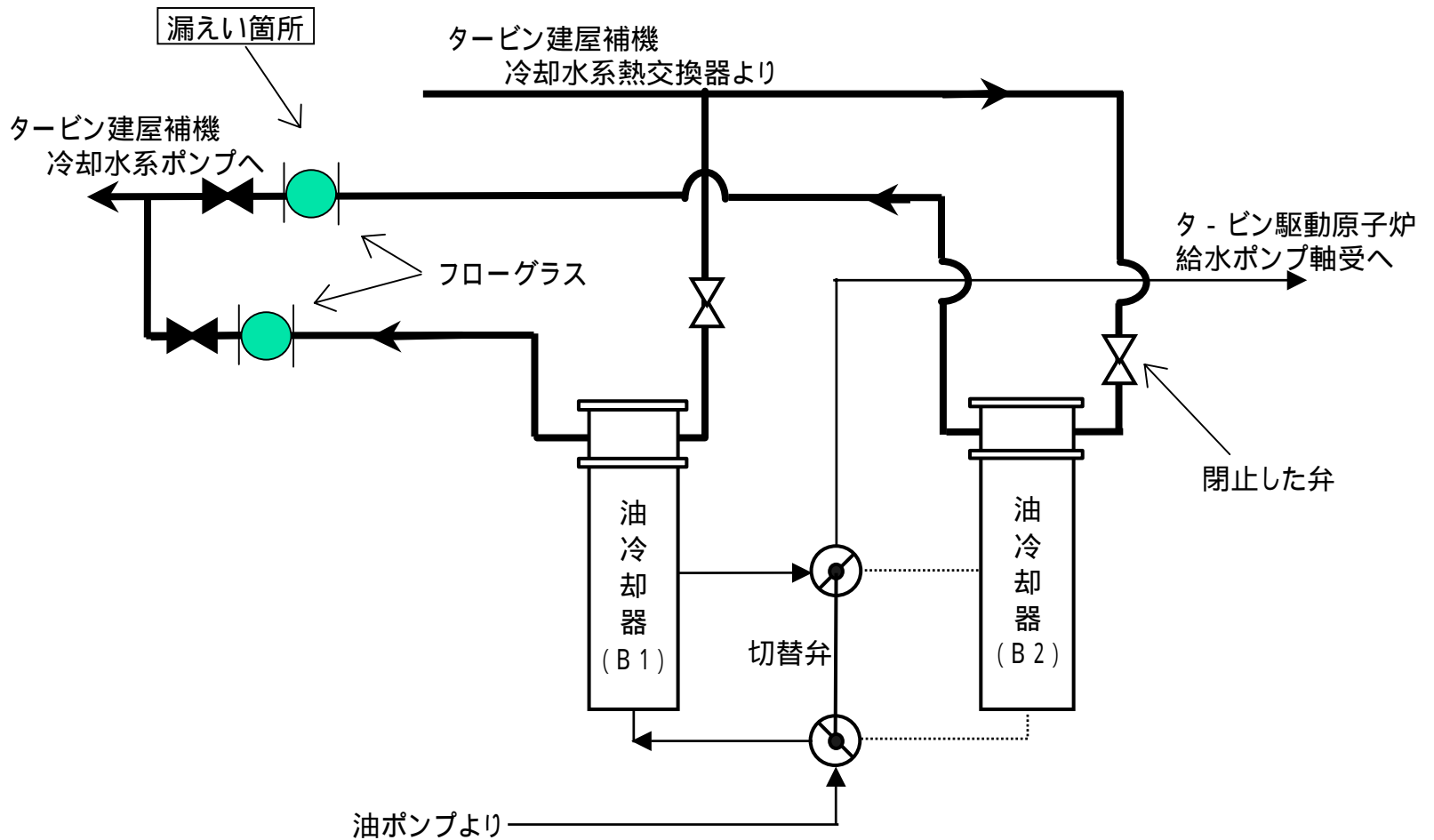

5号機タービン建屋内における非放射性的の水の漏えい概略図

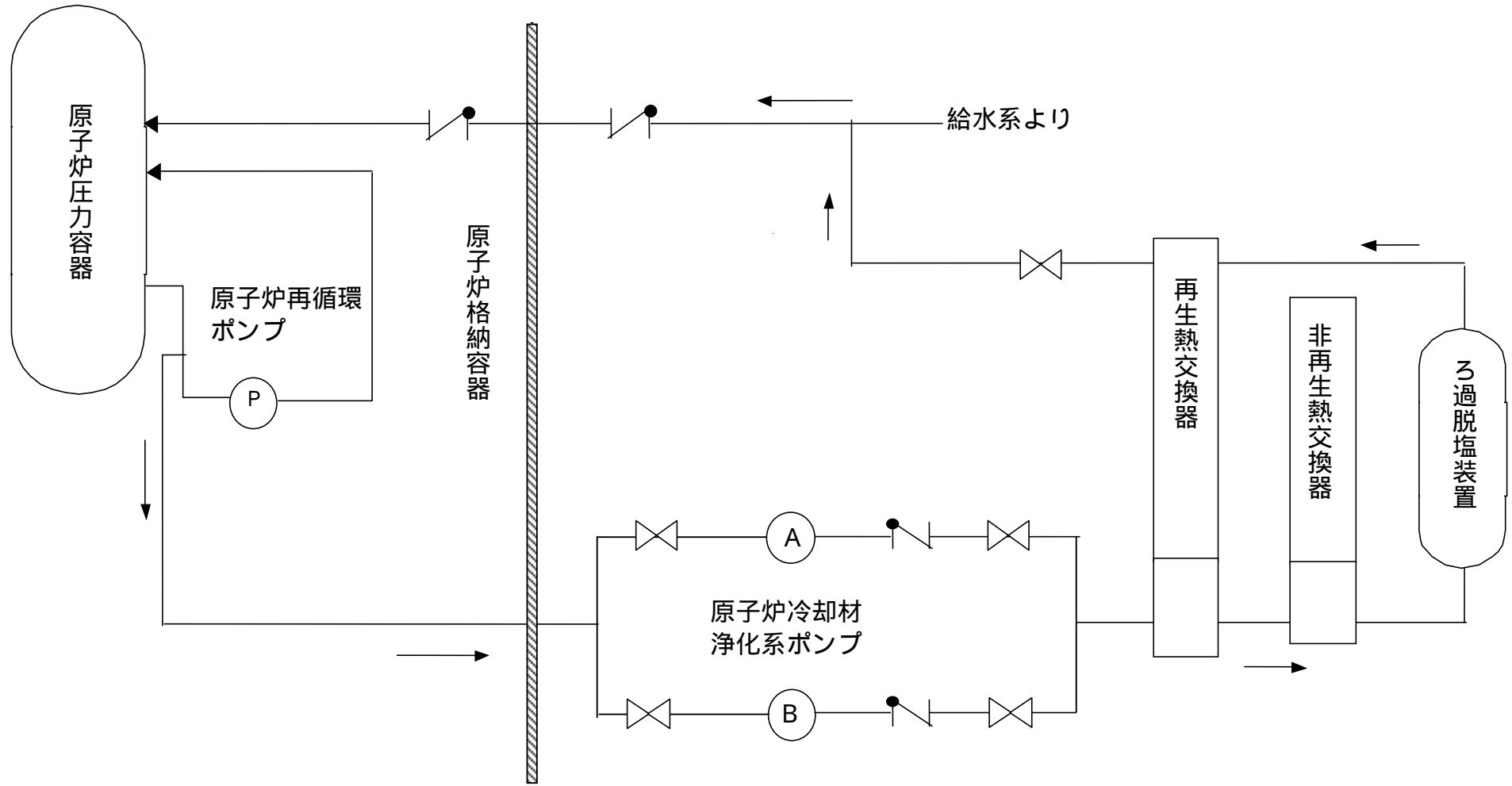

5号機原子炉冷却材浄化系概略図

不適合処理について

平成18年7月31日～平成18年10月13日までに5号機で発生した不適合事象は合計326件（発電所全体1003件）でグレード別の内訳では、

グレード	5号機	(発電所全体)	
A s	1件	(9件)	
A	4件	(10件)	
B	7件	(20件)	
C	75件	(143件)	
D	235件	(799件)	
対象外	4件	(22件)	となっています。

A s の件名は

No	発生日	件名及び処置
1	2006/8/17	圧力抑制室の点検作業時、パイプキャップ、木片を発見したため、回収を実施した。

A の件名は

No	発生日	件名及び処置
1	2006/8/17	起動領域モニタ取替作業中、原子炉格納容器地下階に水漏れが認められたため、仮設ブローラインの弁閉にて水漏れを停止した。
2	2006/8/24	残留熱除去系（A）の耐圧試験時、原子炉建屋地下階の流量検出用オリフィスのフランジ部より水漏れが認められたため、当該フランジ部を点検・修理実施した。
3	2006/9/14	タービン建屋1階主油タンク室内にあるタービン駆動原子炉給水ポンプ（B）用の油冷却器の冷却水配管に取り付けられたフローグラスが破損し、当該部より非放射性の水の漏えいが認められたため冷却器出入口弁閉にて漏えいを停止した。
4	2006/9/25	原子炉冷却材浄化系ポンプ（B）において、過負荷トリップが認められたため、点検調査中。

B の件名は

No	発生日	件名及び処置
1	2006/8/18	供用期間中検査対象設備のクラス1機器の一部に検査サイクル中に実施すべき浸透探傷検査の未実施が認められたため、計画を修正し、検査を実施した。
2	2006/8/22	気体廃棄物処理系容器検査の安全管理審査の調達確認において、高性能フィルタの仕様と実際に取り付けた仕様に相違が認められたため、性能評価を実施し、性能が満足していることを確認した。
3	2006/8/29	逃がし安全弁点検時、操作空気ラインの漏えい確認において、フランジガスケット部よりエアリークが認められたため、当該部を取替え実施した。

No	発生日	件名及び処置
4	2006/8/30	非常用ガス処理系（B）系高性能粒子フィルタ性能検査時、上流側除去効率に判定基準を満たさない事象が発生したため、当該フィルタを取替えた。
5	2006/9/26	給水系（A系）溶接事業者検査の耐圧試験において、圧力不足が認められたため、再耐圧試験を実施予定。
6	2006/9/28	給水系（A系）溶接事業者検査における耐圧試験再実施準備中、検査計画書及び施工要領書において、当該部の配管クラスに誤りが認められたため、適正なクラスの材料を使用した閉止栓に取替後、再検査を実施予定。
7	2006/10/2	原子炉圧力容器耐圧漏えい確認において圧力容器ベントラインベント弁にシートリークが認められたため、当該弁の修理を実施した。

参 考

不適合管理^{*1}については、不適合管理の基本ルールを「不適合管理マニュアル」として平成15年2月に制定し、不適合報告方法の改善等を含め不適合処理のプロセスを明確にしています。不適合管理の事象別区分は、以下の通りとしており不適合管理委員会にて決定しています。

*1：不適合管理

不適合は、本来あるべき状態とは異なる状態、もしくは本来行うべき行為（判断）とは異なる行為（判断）を言います。法律等で報告が義務づけられているトラブルから、発電所の通常の点検で見つかる計器や照明の故障など、広い範囲の不具合事象が対象になります。

区分	事象の概要
AS	法律、安全協定に基づく報告事象
A	保安規定に係わる不適合事象
	国、地方自治体へ情報提供した事象
B	国の検査に係わる不適合事象
	運転監視の強化が必要な事象
C	運転におけるヒューマンパフォーマンスに関わる事象
D	通常のメンテナンス範囲内の事象
対象外	消耗品の交換等の事象

また、公表基準については、平成14年9月以降、原子力発電所における不適切な取り扱いに対する再発防止対策の一環として、「情報公開ならびに透明性確保の徹底」について検討を重ね、平成15年11月10日に不適合事象の公表方法の見直しを発表し、11月17日より新しい以下の公表区分に応じた情報公開を行っています。

区分	事象の概要	主な具体例
区分	法律に基づく報告事象等の重要な事象	<ul style="list-style-type: none"> ・計画外の原子炉の停止 ・発電所外への放射性物質の漏えい ・非常用炉心冷却系の作動 ・火災の発生 など
区分	運転保守管理上、重要な事象	<ul style="list-style-type: none"> ・安全上重要な機器等の軽度な故障（技術基準に適合する場合） ・管理区域内の放射性物質の軽度な漏えい ・原子炉等への異物の混入 など
区分	運転保守管理情報の内、信頼性を確保する観点からすみやかに詳細を公表する事象	<ul style="list-style-type: none"> ・計画外の原子炉または発電機出力の軽度な変化 ・原子炉の安全、運転に影響しない機器等の故障 ・主要パラメータの緩やかな変化 ・人の負傷または病気の発生 など
その他	上記以外の不適合事象	<ul style="list-style-type: none"> ・日常小修理 など

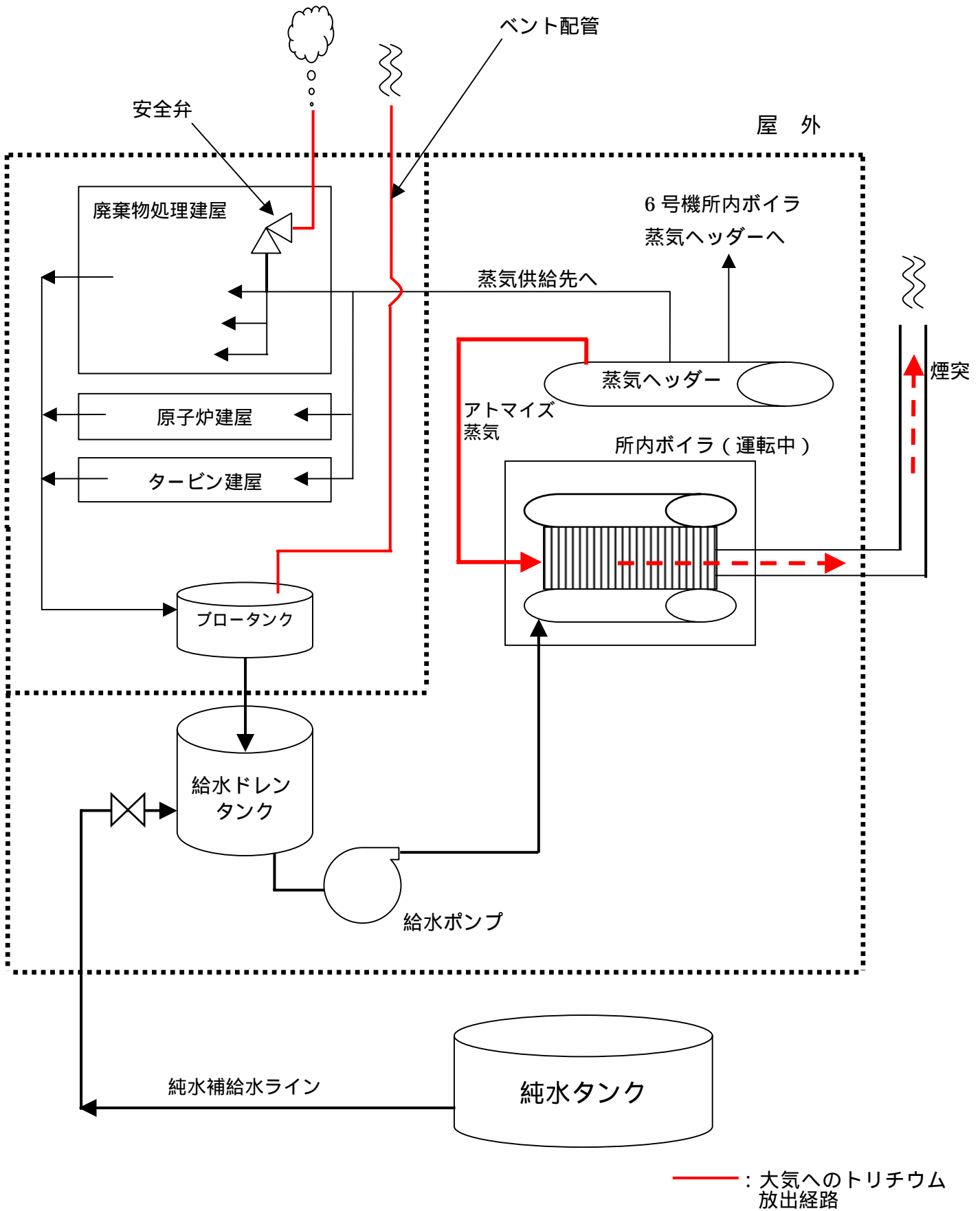

5号機 所内蒸気系からの放出経路図

→ ガスの流れ
 - - - 電気信号

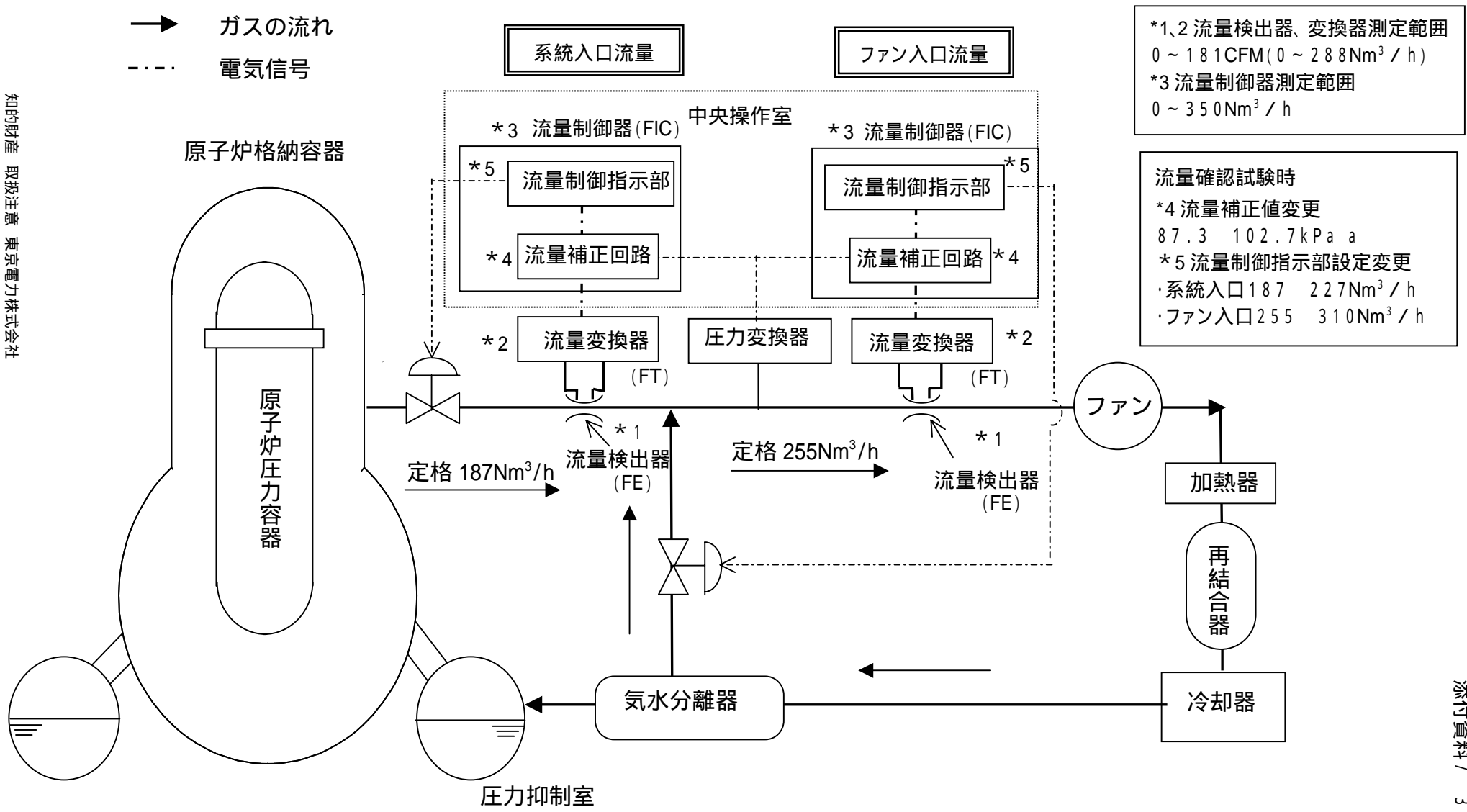

1F - 5 可燃性ガス濃度制御系 系統概略図