

平成 2 2 年 度

# 業 務 概 要

福島県障がい者総合福祉センター

# 目 次

## 第1 障がい者総合福祉センターの概況

1	設置目的	1
2	主な沿革	1
3	組織	2
4	センター配置図	2
5	業務内容	3

## 第2 身体障がい者福祉の業務

1	身体障害者手帳交付業務	5
(1)	身体障害者手帳交付事務の流れ	5
2	身体障がい者の状況	6
(1)	身体障害者手帳所持者の年齢別推移	6
(2)	身体障害者手帳所持者の程度別推移	7
(3)	身体障害者手帳所持者の障がい種別推移	8
(4)	障がい別・等級別身体障害者手帳所持者数	9
(5)	市町村別身体障害者手帳所持者数	10
3	平成21年度の身体障害者手帳新規交付者の状況	12
(1)	新規交付の障がい種別推移	12
(2)	身体障害者手帳新規交付の障がい種別・等級別状況	13
(3)	身体障害者手帳新規交付者の障がい原因別の状況	14
4	相談判定業務の実施状況	15
(1)	身体障がい者相談会の開催	19
(2)	補装具費の要否判定	24
(3)	自立支援医療費（更生医療）の給付判定	26
5	地域リハビリテーション推進事業	29
(1)	補装具適正給付検討会	29
6	中途失明者緊急生活訓練事業	29
(1)	生活講習会	29
(2)	在宅生活訓練	29
7	市町村等に対する専門的な技術的援助指導	30

( 1 ) 研修会の開催	30
8 リハビリ教室	30

### 第3 知的障がい者福祉の業務

1 主な業務の概要	31
( 1 ) 相談判定業務	31
( 2 ) 療育手帳交付業務	32
( 3 ) 障がい者援護施設緊急入所等調整業務	33
( 4 ) 市町村・援護施設等に対する専門的・技術的支援	33
( 5 ) 調査・研究	33
2 各業務の実施状況	34
( 1 ) 相談判定業務	34
( 2 ) 療育手帳交付業務	38
( 3 ) 障がい者援護施設緊急入所調整等業務	42
( 4 ) 市町村・援護施設等に対する専門的・技術的支援	42
( 5 ) 県知的障害施設協会更生部会との共同研究	42

### 第4 その他

1 障害者自立支援法関係人材育成研修	43
2 障害者自立支援法認定における障害程度区分認定に係る研修会	45
3 市町村身体・知的障がい者福祉担当職員会議	45

# 第1 障がい者総合福祉センターの概況

## 1 設置目的

障がい者総合福祉センターは、身体障害者福祉法に基づく身体障害者更生相談所、身体障害者更生施設、補装具製作施設及び知的障害者福祉法に基づく知的障害者更生相談所として設置され、福島県障がい者総合福祉センター条例により次の業務を行うこととされている。

- 身体障がい者及び知的障がい者に関する専門的な知識・技術を要する相談、指導
- 身体障がい者及び知的障がい者の医学的、心理学的、職能的判定及び社会的評価
- 身体障がい者及び知的障がい者に関する市町村が行う援護の実施に関し、市町村に対する専門的な技術的援助及び助言、情報提供、市町村相互間の連絡調整
- 補装具の処方及び適合判定
- 自立支援医療費（更生医療）の要否判定
- 補装具の製作又は修理

## 2 主な沿革

年 月 日	旧身体障害者総合福祉センター	旧知的障害者更生相談所
昭和27年6月2日	身体障害者更生相談所を信夫福祉事務所内(福島市中町)に設置	
昭和29年2月1日	身体障害者更生指導所を福島市上浜町に新設	
昭和29年4月1日	身体障害者更生相談所を福島市上浜町に移転併設	
昭和30年3月31日	身体障害者義肢製作所併設	
昭和35年12月1日		精神薄弱者更生相談所併設
昭和42年4月1日	機構改革により上記4施設を統合し、「心身障害者総合福祉センター」と改組	
昭和47年4月1日	精神薄弱者更生相談所移転により「身体障害者総合福祉センター」と改める	中央児童相談所改築に伴い、移転
昭和48年4月1日	内部障害者更生指導所併設(平成2年3月31日廃止)	
平成2年4月1日	福島市杉妻町に移転、肢体不自由者更生施設を休止する。	
平成5年4月1日	身体障害者手帳交付事務が新たな業務として加わる。	
平成9年4月1日	郡山市の中核市指定に伴い、身体障害者手帳交付事務が、郡山市に移管される。	
平成11年4月1日	いわき市の中核市指定に伴い、身体障害者手帳交付事務が、いわき市に移管される。	名称を「知的障害者更相談所」に改める
平成14年4月1日	「身体障害者総合福祉センター」と「知的障害者更生相談所」を統合し、名称を「障害者総合福祉センター」に改める。	
平成17年4月1日	名称を「障がい者総合福祉センター」に改める。	

### 3 組織（平成21年4月1日現在）

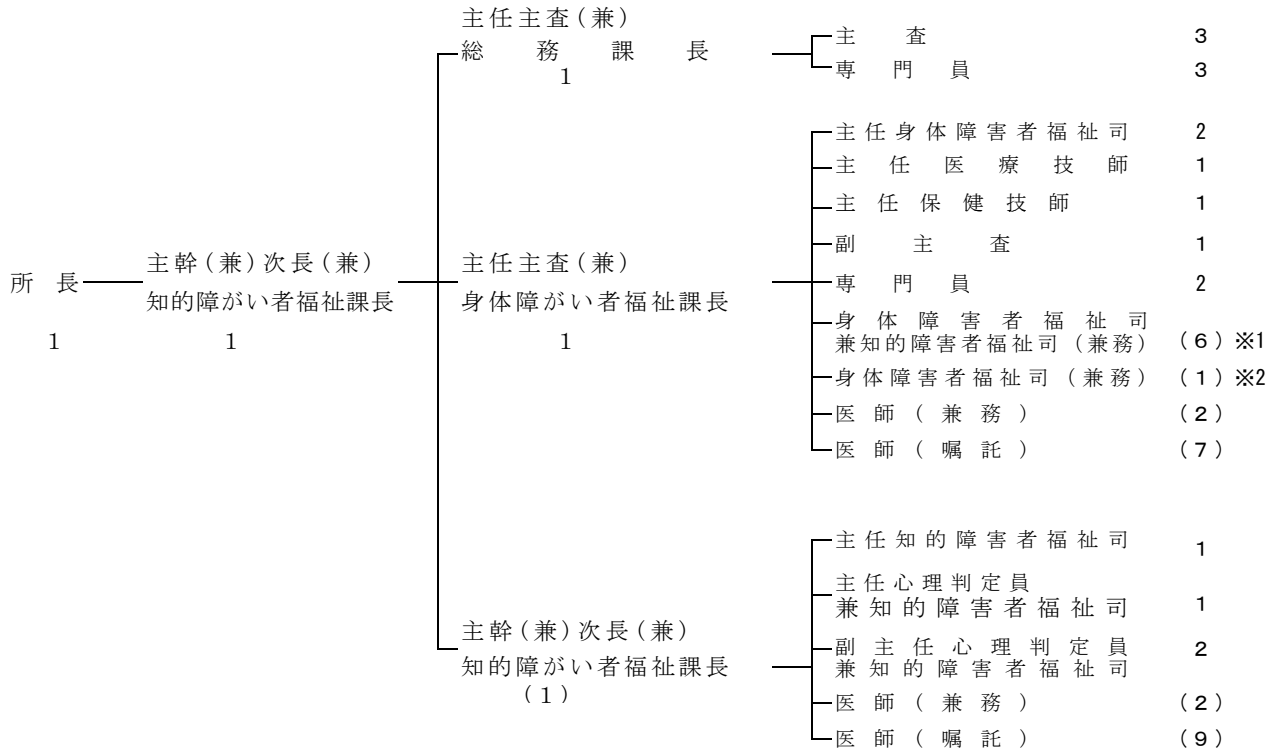

※ 1 県内 6 保健福祉事務所が本務  
 ※ 2 県内 1 地方振興局が本務

### 4 障がい者総合福祉センター配置図

#### 東分庁舎 1 階部分



#### 東分庁舎 2 階部分

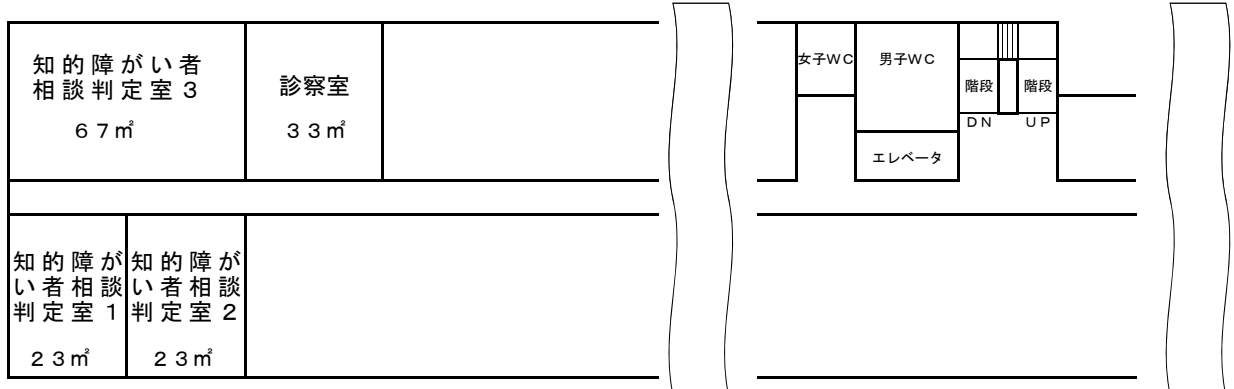

## 5 業 務 内 容

### ◎ 身 体 障 が い 者 の 福 祉

- ( 1 ) 身体障害者手帳交付業務  
身体障害者手帳の交付に関する業務を行っている。
- ( 2 ) 身体障がい者の更生援護相談  
来所相談会及び巡回相談会（肢体不自由者、聴覚障がい者及び視覚障がい者）並びに訪問調査等により、専門的な知識及び技術を必要とする相談や指導を行っている。
- ( 3 ) 補 装 具 の 判 定 等  
身体障がい者の各種補装具（義肢装具、車いす、補聴器等）の処方、要否判定及び適合判定を行っている。
- ( 4 ) 自立支援医療費（更生医療）要否判定  
身体障がい者の障がいを軽減・除去し、日常生活能力や職業能力の回復向上を図るための医療（ペースメーカー植込術、人工透析療法、人工関節置換術等）の要否を判定している。
- ( 5 ) 地域リハビリテーション推進事業  
身体障がい者の更生援護に関わる各関係機関が相互に連携し、一貫したリハビリテーション活動を推進するため、補装具適正給付検討会を開催している。
- ( 6 ) 市町村に対する専門的な技術的指導等の支援  
市町村職員や補装具業者を対象に、各種会議や研修会を開催している。
- ( 7 ) リハビリ教室の実施  
通所可能な在宅の身体障がい者とその家族を対象に、機能回復訓練等のリハビリ教室を実施している。
- ( 8 ) 中途失明者緊急生活訓練事業  
中途失明者の自立と社会参加を促進するため、生活講習会及び生活訓練事業並びに講演会を行っている。
- ( 9 ) 身体障がい者福祉用具の展示及び相談  
補装具や日常生活用具の展示を行うとともに、福祉用具に関する相談に応じている。

## ◎ 知的障がい者の福祉

- ( 1 ) 知的障がい者の更生援護相談判定  
来所相談判定会及び巡回相談判定会により、専門的な知識及び技術を必要とする相談、指導及び判定を行っている。
- ( 2 ) 療育手帳交付業務  
療育手帳の交付に関する業務を行っている。
- ( 3 ) 障がい者援護施設緊急入所等調整業務  
旧体系で待機者のいる施設に緊急に入所を必要とするケースが発生した場合、市町村からの調整依頼を受けて、緊急入所の適否を判断している。
- ( 4 ) 市町村等に対する専門的・技術的支援  
市町村からの依頼に応じ、処遇困難ケースにかかるケア会議に参加したり、施設からの依頼により施設を訪問して相談判定を行ったりしている。

## 第2 身体障がい者福祉の業務

### 1. 身体障害者手帳交付業務

身体障害者福祉法に基づき、各種の福祉措置の根拠となる身体障害者手帳の交付に関する事務を行っている。  
 なお、郡山市及びいわき市は中核市指定を受け、それぞれ身体障害者手帳の交付事務を行っている。

#### (1) 身体障害者手帳交付事務の流れ

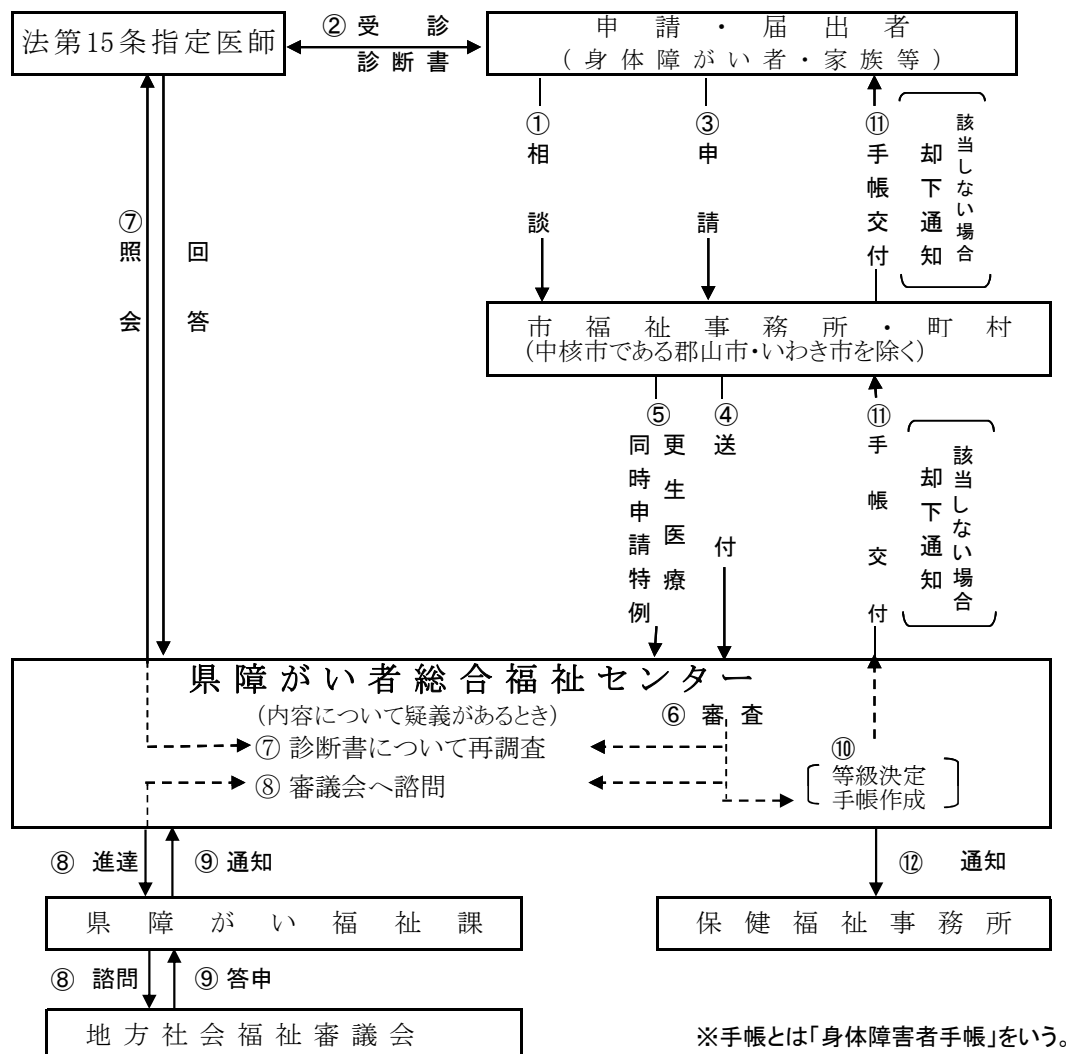

- ① 手帳交付について、市町村の福祉関係窓口で相談します。
- ② 手帳交付の要件に該当すると思われる場合、身体障害者福祉法第15条の指定医師の診察を受け、診断書の交付を受けます。
- ③ 申請書・診断書などの関係書類を市町村に提出します。
- ④ 市町村から、県障がい者総合福祉センターに申請書が送付されます。
- ⑤ 内部機能障がい等により更生医療給付を受けるため、緊急に手帳を必要とする場合は更生医療給付申請と手帳交付申請を同時に行います。
- ⑥ 認定基準により内容を審査します。
- ⑦ 診断書に疑義があるとき、診察した医師に照会します。
- ⑧ 診断書の等級意見と認定基準とに相違がある場合、県障がい福祉課を通して地方社会福祉審議会に諮問します。
- ⑨ 地方社会福祉審議会で審査し、等級認定について答申します。
- ⑩ 認定基準、地方社会福祉審議会答申に基づき等級が決定されます。手帳が作成されます。
- ⑪ 市町村を通して、申請者に等級決定通知及び手帳が交付されます。  
 (手帳交付要件に該当しない場合は、却下通知が送付されます。)
- ⑫ 各保健福祉事務所に手帳交付について通知をします。

## 2. 身体障がい者の状況

### (1) 身体障害者手帳所持者の年齢別推移

県内の身体障害者手帳所持者数は、平成22年4月1日現在で92,729人で年齢別内訳では、65歳未満が25,845人(27.9%)、65歳以上が66,884人(72.1%)となっている。

5年前(平成17年4月1日)と比較すると65歳未満600人の減に対して、65歳以上は6,322人の増となっており、高齢化現象が進行している。

#### 年齢別推移

(各年の4月1日現在)

年	総数	年齢別					
		18歳未満		18歳～65歳未満		65歳以上	
		人数	割合%	人数	割合%	人数	割合%
昭和58	56,952	1,449	2.5	31,799	55.9	23,704	41.6
59	58,521	1,471	2.5	32,541	55.6	24,509	41.9
60	60,884	1,482	2.4	33,026	54.3	26,376	43.3
61	62,483	1,481	2.4	32,933	52.7	28,069	44.9
62	64,131	1,434	2.2	32,787	51.2	29,910	46.6
63	65,437	1,422	2.2	33,058	50.5	30,957	47.3
平成元	65,701	1,450	2.2	32,363	49.3	31,888	48.5
2	65,586	1,419	2.2	31,227	47.6	32,940	50.2
3	66,101	1,389	2.1	30,413	46.0	34,299	51.9
4	66,319	1,369	2.1	29,628	44.6	35,322	53.3
5	65,493	1,209	1.9	27,400	41.8	36,884	56.3
6	69,324	1,494	2.2	30,223	43.6	37,607	54.2
7	69,433	1,401	2.0	27,945	40.3	40,087	57.7
8	71,244	1,402	2.0	27,518	38.6	42,324	59.4
9	72,876	1,415	1.9	27,155	37.3	44,306	60.8
10	74,456	1,396	1.9	26,501	35.6	46,559	62.5
11	76,791	1,486	1.9	27,783	36.2	47,522	61.9
12	79,121	1,359	1.7	26,092	33.0	51,670	65.3
13	80,695	1,365	1.7	25,501	31.6	53,829	66.7
14	82,239	1,339	1.6	25,365	30.9	55,535	67.5
15	84,181	1,358	1.6	25,132	29.9	57,691	68.5
16	85,925	1,346	1.6	25,883	30.1	58,696	68.3
17	87,007	1,333	1.5	25,112	28.9	60,562	69.6
18	88,346	1,369	1.5	25,143	28.5	61,834	70.0
19	89,757	1,390	1.5	25,307	28.2	63,060	70.3
20	90,547	1,398	1.5	25,397	28.1	63,752	70.4
21	91,554	1,326	1.5	24,195	26.4	66,033	72.1
22	92,729	1,331	1.4	24,514	26.5	66,884	72.1

年齢別割合の推移

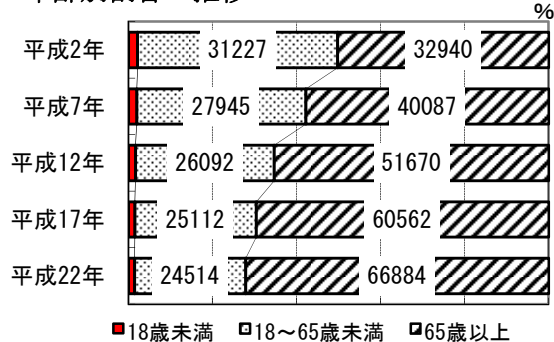

人数の推移

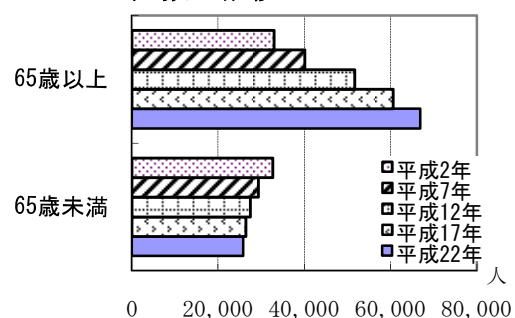

## (2) 身体障害者手帳所持者の程度別推移

障がいの程度別状況については、平成22年4月1日現在で1級及び2級の重度の障がい者を有する者は46,955人(50.7%)、3級及び4級の中度の障がい者を有する者は33,605人(36.2%)、5級及び6級の軽度の障がい者を有する者は12,169人(13.1%)となっており、重度化の傾向がみられる。

### 程度別推移

(各年の4月1日現在)

年	総数	程度別					
		重 度		中 度		軽 度	
		人 数	割 合 %	人 数	割 合 %	人 数	割 合 %
昭和58	56,952	19,657	34.5	20,283	35.6	17,012	29.9
59	58,521	20,668	35.5	20,683	35.3	17,170	29.3
60	60,884	21,973	36.1	21,398	35.1	17,513	28.8
61	62,483	23,184	37.1	21,725	34.8	17,574	28.1
62	64,131	24,450	38.1	22,077	34.4	17,604	27.5
63	65,437	25,536	39.0	22,340	34.1	17,561	26.9
平成元	65,701	26,417	40.2	22,102	33.6	17,182	26.2
2	65,586	27,404	41.8	21,709	33.1	16,473	25.1
3	66,101	28,193	42.7	21,699	32.8	16,209	24.5
4	66,319	28,884	43.6	21,699	32.7	15,736	23.7
5	65,493	28,366	43.3	21,668	33.1	15,459	23.6
6	69,324	31,257	45.1	22,458	32.4	15,609	22.5
7	69,433	31,866	45.9	22,492	32.4	15,075	21.7
8	71,244	33,174	46.6	23,003	32.3	15,067	21.1
9	72,876	34,493	47.3	23,464	32.2	14,919	20.5
10	74,456	35,767	48.1	23,994	32.2	14,695	19.7
11	76,791	37,419	48.7	24,738	32.2	14,634	19.1
12	79,121	39,088	49.4	25,488	32.2	14,545	18.4
13	80,695	39,941	49.5	26,294	32.6	14,460	17.9
14	82,239	40,827	49.6	27,060	32.9	14,352	17.5
15	84,181	42,309	50.3	27,801	33.0	14,071	16.7
16	85,925	43,334	50.4	28,844	33.6	13,747	16.0
17	87,007	44,196	50.8	29,452	33.9	13,359	15.4
18	88,346	44,988	50.9	30,280	34.3	13,078	14.8
19	89,757	45,724	50.9	31,214	34.8	12,819	14.3
20	90,547	46,146	51.0	31,815	35.1	12,586	13.9
21	91,554	46,458	50.7	32,748	35.8	12,348	13.5
22	92,729	46,955	50.7	33,605	36.2	12,169	13.1

程度別割合の推移

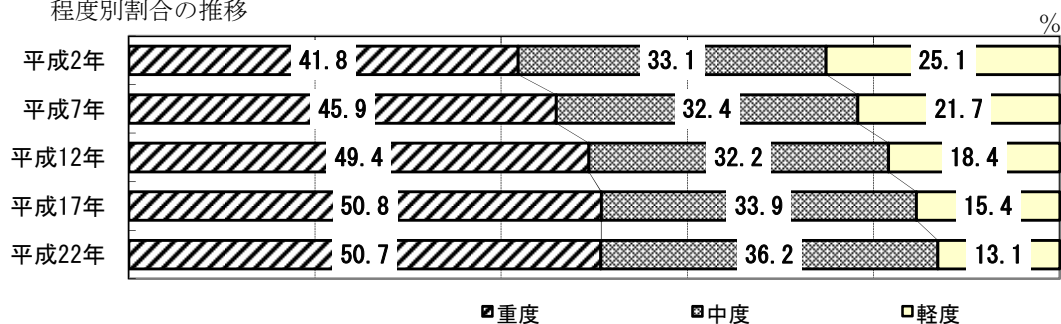

### (3) 身体障害者手帳所持者の障がい種別推移

障がいの種別推移をみると、平成22年4月1日現在では肢体不自由53,467人(57.7%)、心臓じん臓などの内部障がい24,246人(26.1%)の順で、内部障がいが増加してきている。

障がい種別推移

(各年の4月1日現在)

年	総数	障がい種別									
		視覚		聴覚・平衡		音声・言語 そしやく		肢体不自由		内部	
		人数	割合%	人数	割合%	人数	割合%	人数	割合%	人数	割合%
昭和58	56,952	8,361	14.7	8,996	15.8	493	0.8	36,141	63.5	2,961	5.2
59	58,521	8,406	14.4	9,089	15.5	481	0.8	37,188	63.6	3,357	5.7
60	60,884	8,508	14.0	9,282	15.2	515	0.9	38,504	63.2	4,075	6.7
61	62,483	8,535	13.7	9,334	14.9	540	0.9	39,328	62.9	4,746	7.6
62	64,131	8,428	13.1	9,326	14.6	590	0.9	40,142	62.6	5,645	8.8
63	65,437	8,446	12.9	9,261	14.2	597	0.9	40,714	62.2	6,419	9.8
平成元	65,701	8,136	12.4	9,007	13.7	589	0.9	40,735	62.0	7,234	11.0
2	65,586	7,923	12.1	8,662	13.2	608	0.9	40,629	62.0	7,764	11.8
3	66,110	7,762	11.7	8,496	12.9	607	0.9	40,713	61.6	8,532	12.9
4	66,319	7,545	11.4	8,283	12.5	604	0.9	40,681	61.3	9,206	13.9
5	65,493	7,339	11.2	7,414	11.3	711	1.1	40,165	61.3	9,864	15.1
6	69,324	7,484	10.8	8,441	12.2	752	1.1	41,796	60.3	10,851	15.6
7	69,433	7,261	10.5	8,171	11.8	766	1.1	41,897	60.3	11,338	16.3
8	71,244	7,204	10.1	8,201	11.5	794	1.1	42,876	60.2	12,169	17.1
9	72,876	7,140	9.8	8,231	11.3	792	1.1	43,753	60.0	12,960	17.8
10	74,456	7,068	9.5	8,204	11.0	808	1.1	44,620	59.9	13,756	18.5
11	76,791	7,073	9.2	8,206	10.7	833	1.1	45,990	59.9	14,689	19.1
12	79,121	7,046	8.9	8,227	10.4	883	1.1	47,412	59.9	15,553	19.7
13	80,695	7,049	8.8	8,248	10.2	898	1.1	48,256	59.8	16,244	20.1
14	82,239	7,029	8.6	8,226	10.0	942	1.1	49,033	59.6	17,009	20.7
15	84,181	6,951	8.3	8,112	9.6	953	1.1	50,035	59.5	18,130	21.5
16	85,925	6,877	8.0	8,014	9.3	970	1.1	50,691	59.0	19,373	22.6
17	87,007	6,852	7.9	7,832	9.0	979	1.1	51,013	58.6	20,331	23.4
18	88,346	6,643	7.5	7,740	8.8	978	1.1	51,670	58.5	21,315	24.1
19	89,757	6,516	7.3	7,639	8.5	974	1.1	52,370	58.3	22,258	24.8
20	90,547	6,431	7.1	7,671	8.5	957	1.1	52,647	58.1	22,841	25.2
21	91,554	6,340	6.9	7,723	8.5	955	1.0	53,023	57.9	23,513	25.7
22	92,729	6,285	6.8	7,761	8.4	970	1.0	53,467	57.7	24,246	26.1

障がい種別割合の推移

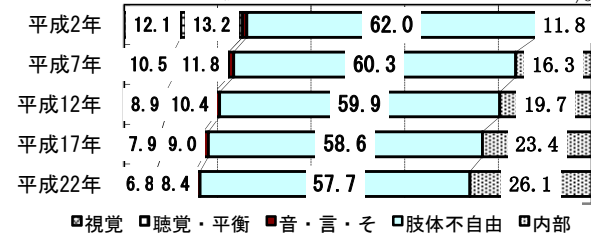

障がい種別人数の推移

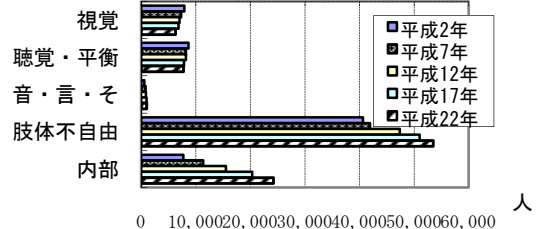

(4) 障がい別・等級別身体障害者手帳所持者数

(平成22年4月1日現在 単位：人)

障がい		等級	1級	2級	3級	4級	5級	6級	計
		18歳未満	18歳以上	計	18歳未満	18歳以上	計	18歳未満	18歳以上
視覚障がい	18歳未満	31	7	5	1	9	5	58	
	18歳以上	2,337	1,660	397	441	654	738	6,227	
	計	2,368	1,667	402	442	663	743	6,285	
内聴覚障がい	18歳未満	1	105	41	21	1	53	222	
	18歳以上	453	1,993	949	1,528	18	2,476	7,417	
	計	454	2,098	990	1,549	19	2,529	7,639	
内平衡機能障がい	18歳未満	0	0	0	0	0		0	
	18歳以上	1	22	62	3	34		122	
	計	1	22	62	3	34		122	
小計	18歳未満	1	105	41	21	1	53	222	
	18歳以上	454	2,015	1,011	1,531	52	2,476	7,539	
	計	455	2,120	1,052	1,552	53	2,529	7,761	
音声・言語・そしゃく	18歳未満	1	1	2	3	0		7	
	18歳以上	22	62	586	292	1		963	
	計	23	63	588	295	1		970	
肢体不自由	18歳未満	512	152	69	41	28	11	813	
	18歳以上	12,429	11,426	8,271	12,387	5,438	2,703	52,654	
	計	12,941	11,578	8,340	12,428	5,466	2,714	53,467	
内臓障がい	18歳未満	66	2	79	22			169	
	18歳以上	9,510	81	2,114	1,101			12,806	
	計	9,576	83	2,193	1,123			12,975	
腎臓機能障がい	18歳未満	6	0	1	0			7	
	18歳以上	5,296	2	73	47			5,418	
	計	5,302	2	74	47			5,425	
呼吸器機能障がい	18歳未満	13	1	5	4			23	
	18歳以上	573	62	1,432	355			2,422	
	計	586	63	1,437	359			2,445	
内臓障がい	18歳未満	3	0	9	9			21	
	18歳以上	28	17	229	2,963			3,237	
	計	31	17	238	2,972			3,258	
肝臓機能障がい	18歳未満	1	0	0	1			2	
	18歳以上	29	1	1	0			31	
	計	30	1	1	1			33	
小腸機能障がい・その他	18歳未満	5	0	3	1			9	
	18歳以上	26	18	32	25			101	
	計	31	18	35	26			110	
小計	18歳未満	94	3	97	37			231	
	18歳以上	15,462	181	3,881	4,491			24,015	
	計	15,556	184	3,978	4,528			24,246	
合計	18歳未満	639	268	214	103	38	69	1,331	
	18歳以上	30,704	15,344	14,146	19,142	6,145	5,917	91,398	
	計	31,343	15,612	14,360	19,245	6,183	5,986	92,729	

### (5) 市町村別身体障害者手帳所持者数

(平成22年4月1日現在 単位：人)

圏域	種別 市町村別	総数	視覚	聴平 覚衡	音声・言 語しそく しゃく	肢 体	内 部 障 がい 内 訳					
							心臓	腎臓	呼吸器	膀胱・直腸	肝臓	小腸・その他
北 北 北	福島市	12,400	902	1,070	146	7,250	1,560	660	358	433	8	13
	二本松市	2,736	207	226	24	1,719	274	109	74	98	1	4
	伊達市	2,957	221	309	41	1,658	378	163	97	84	2	4
	本宮市	1,109	55	108	10	644	159	63	30	37	0	3
	桑折町	583	33	64	6	316	76	43	24	19	0	2
	国見町	431	29	51	3	243	50	25	17	13	0	0
	川俣町	861	54	72	7	514	106	35	35	33	1	4
	大玉村	346	23	35	6	190	50	17	16	9	0	0
	計	21,423	1,524	1,935	243	12,534	2,653	1,115	651	726	12	30
中 中 中	郡山市	11,271	741	994	101	6,344	1,632	713	262	453	2	29
	須賀川市	3,123	198	233	32	1,811	452	188	97	111	0	1
	田村市	1,910	141	167	19	1,119	245	86	63	67	1	2
	鏡石町	439	32	31	0	252	70	24	15	15	0	0
	天栄村	332	24	26	4	204	40	12	10	12	0	0
	石川町	794	40	57	7	486	131	29	18	26	0	0
	玉川村	351	23	26	1	202	55	15	13	15	0	1
	平田村	355	24	27	3	214	45	21	9	10	2	0
	浅川町	265	19	14	2	171	34	10	7	7	0	1
	古殿町	304	16	19	2	187	61	7	7	5	0	0
	三春町	732	57	66	9	414	85	31	35	32	1	2
	小野町	538	41	53	3	285	79	34	26	16	0	1
	計	20,414	1,356	1,713	183	11,689	2,929	1,170	562	769	6	37
南 南 南	白河市	2,278	161	181	24	1,255	375	152	38	85	1	6
	西郷村	784	51	66	12	446	105	43	20	39	0	2
	泉崎村	307	19	31	1	168	43	16	14	15	0	0
	中島村	219	9	9	1	130	37	11	10	12	0	0
	矢吹町	908	70	57	14	496	124	48	52	44	0	3
	棚倉町	742	62	45	11	435	94	48	17	30	0	0
	矢祭町	295	21	34	1	164	33	21	5	16	0	0
	埴町	430	36	31	5	257	48	28	9	15	0	1
	鮫川村	216	16	9	1	133	34	10	5	8	0	0
計	6,179	445	463	70	3,484	893	377	170	264	1	12	

圏域	種別 市町村別	総数	視覚	聴覚 平衡	音声・言 語しゃく	肢 体	内 部 障 が い 内 訳					
							心 臓	腎 臓	呼 吸 器	膀胱・直 腸	肝 臓	小腸・その他
会 津	会津若松市	7,448	439	660	69	4,163	1,310	390	197	215	2	3
	喜多方市	3,349	164	385	29	1,883	464	194	125	104	1	0
	北塩原村	164	5	17	1	91	29	8	7	6	0	0
	西会津町	662	28	96	8	391	90	13	18	18	0	0
	磐梯町	222	14	21	1	135	39	8	3	1	0	0
	猪苗代町	927	49	56	5	580	157	36	20	24	0	0
	会津坂下町	1,069	52	85	12	652	173	43	28	23	1	0
	湯川村	184	8	14	2	110	32	10	2	6	0	0
	柳津町	303	7	30	0	187	52	12	5	10	0	0
	会津美里町	1,445	65	104	6	878	268	55	30	36	2	1
	三島町	153	12	10	4	96	22	2	0	6	0	1
	金山町	247	16	25	0	152	37	1	8	8	0	0
	昭和村	164	11	13	2	100	26	4	4	3	1	0
計	16,337	870	1,516	139	9,418	2,699	776	447	460	7	5	
南 会 津	南会津町	1,167	55	120	10	663	185	35	52	47	0	0
	下郷町	456	27	48	3	273	66	19	8	12	0	0
	檜枝岐村	25	0	2	0	11	9	0	0	3	0	0
	只見町	398	16	25	1	256	54	7	18	21	0	0
	計	2,046	98	195	14	1,203	314	61	78	83	0	0
相 双	相馬市	1,605	109	120	18	932	259	85	32	47	1	2
	南相馬市	3,412	267	255	38	1,924	578	160	62	122	2	4
	広野町	160	11	9	2	93	23	17	2	2	0	1
	檜葉町	423	35	20	8	259	54	20	9	18	0	0
	富岡町	558	30	42	5	329	83	48	6	13	1	1
	川内村	190	17	17	2	106	27	7	9	5	0	0
	大熊町	416	21	48	7	242	54	26	8	8	0	2
	双葉町	354	27	30	6	193	61	21	6	10	0	0
	浪江町	989	66	65	11	541	165	68	32	41	0	0
	葛尾村	100	5	6	2	63	12	4	1	7	0	0
	新地町	389	30	37	2	230	50	17	11	11	0	1
	飯舘村	463	31	45	5	274	62	11	13	22	0	0
計	9,059	649	694	106	5,186	1,428	484	191	306	4	11	
いわき市	17,271	1,343	1,245	215	9,953	2,059	1,442	346	650	3	15	
合 計	92,729	6,285	7,761	970	53,467	12,975	5,425	2,445	3,258	33	110	

### 3. 平成21年度の身体障害者手帳新規交付者の状況

平成21年度の身体障害者手帳新規交付の状況は、交付者総数では6,834人となっており、障がい種別では肢体不自由3,543人（51.8%）内部障がい2,558人（37.4%）と続いている。前年度より394人の減となっている。

#### (1) 新規交付の障がい種別推移

年 度	総 数	障 がい 種 別										
		視 覚		聴覚・平衡		音声・言語・そしゃく		肢体不自由		内 部		
		人 数	割合%	人 数	割合%	人 数	割合%	人 数	割合%	人 数	割合%	
昭 和 61	3,924	273	7.0	342	8.7	40	1.0	2,260	57.6	1,009	25.7	
62	4,219	330	7.8	339	8.0	65	1.5	2,335	55.4	1,150	27.3	
63	4,310	291	6.7	330	7.7	57	1.3	2,399	55.7	1,233	28.6	
平 成 元	4,036	241	6.0	270	6.7	57	1.4	2,295	56.9	1,173	29.0	
2	3,961	262	6.6	247	6.2	42	1.1	2,201	55.6	1,209	30.5	
3	4,063	213	5.3	265	6.5	45	1.1	2,312	56.9	1,228	30.2	
4	4,179	224	5.4	289	6.9	50	1.2	2,360	56.5	1,256	30.0	
5	4,047	231	5.7	327	8.1	55	1.4	2,210	54.6	1,224	30.2	
6	4,289	230	5.4	291	6.8	66	1.5	2,495	58.2	1,207	28.1	
7	4,637	241	5.2	286	6.2	58	1.2	2,691	58.0	1,361	29.4	
8	4,892	242	4.9	349	7.1	53	1.1	2,840	58.1	1,408	28.8	
9	5,099	214	4.2	309	6.1	70	1.4	2,959	58.0	1,547	30.3	
10	5,791	278	4.8	307	5.3	69	1.2	3,467	59.9	1,670	28.8	
11	5,591	239	4.3	266	4.7	76	1.3	3,391	60.7	1,619	29.0	
12	5,390	233	4.3	305	5.7	61	1.1	3,138	58.2	1,653	30.7	
13	5,620	237	4.2	308	5.5	78	1.4	3,213	57.2	1,784	31.7	
14	6,020	213	3.5	262	4.3	66	1.1	3,447	57.3	2,032	33.8	
15	7,195	314	4.4	304	4.2	64	0.9	3,965	55.1	2,548	35.4	
16	6,457	284	4.4	302	4.7	81	1.2	3,426	53.1	2,364	36.6	
17	6,835	247	3.6	332	4.9	64	0.9	3,691	54.0	2,501	36.6	
18	7,256	264	3.7	329	4.5	72	1.0	4,035	55.6	2,556	35.2	
19	7,163	259	3.6	391	5.5	66	0.9	3,875	54.1	2,572	35.9	
20	7,228	253	3.5	386	5.3	79	1.1	3,904	54.0	2,606	36.1	
21	6,834	251	3.7	408	6.0	74	1.1	3,543	51.8	2,558	37.4	
内 訳	センター	4,706	147	3.1	307	6.5	53	1.1	2,454	52.2	1,745	37.1
	いわき	1,182	64	5.4	48	4.1	14	1.2	612	51.8	444	37.6
	郡 山	946	40	4.2	53	5.6	7	0.7	477	50.4	369	39.0

新規交付・障がい種別推移

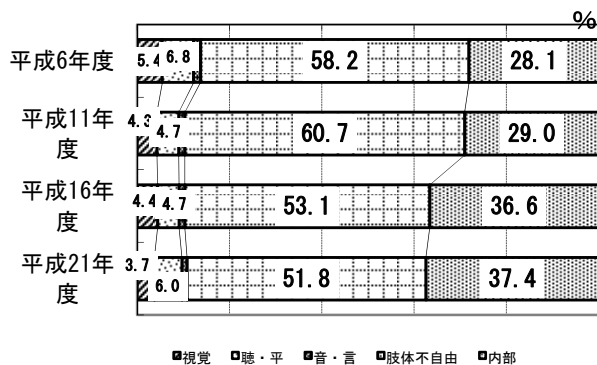

新規交付者数の推移

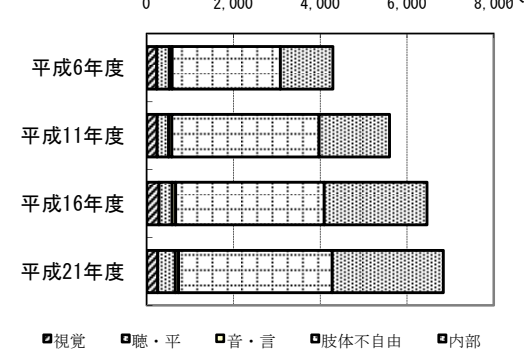

(2) 身体障害者手帳新規交付の障がい種別・等級別状況

平成21年度 (21. 4. 1～22. 3. 31)

(単位：件)

障がい		等級						計
		1級	2級	3級	4級	5級	6級	
視覚障がい	18歳未満	2	1	0	0	0	0	3
	18歳以上	52	103	24	24	32	13	248
	計	54	104	24	24	32	13	251
聴覚・平衡機能障がい	18歳未満	0	2	7	1	0	10	20
	18歳以上	1	23	44	110	0	210	388
	計	1	25	51	111	0	220	408
音声・言語そしゃく機能障がい	18歳未満	0	0	0	0	0	0	0
	18歳以上	1	1	56	16	0	0	74
	計	1	1	56	16	0	0	74
肢体不自由	18歳未満	41	14	4	1	2	1	63
	18歳以上	1,321	646	457	871	111	74	3,480
	計	1,362	660	461	872	113	75	3,543
内部障がい	18歳未満	11	0	6	4	0	0	21
	18歳以上	1,417	3	499	618	0	0	2,537
	計	1,428	3	505	622	0	0	2,558
合計	18歳未満	54	17	17	6	2	11	107
	18歳以上	2,792	776	1,080	1,639	143	297	6,727
	計	2,846	793	1,097	1,645	145	308	6,834

障がい種別内訳

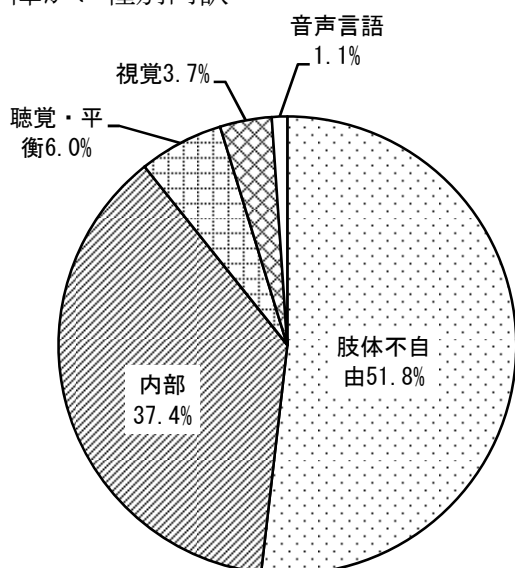

等級別内訳

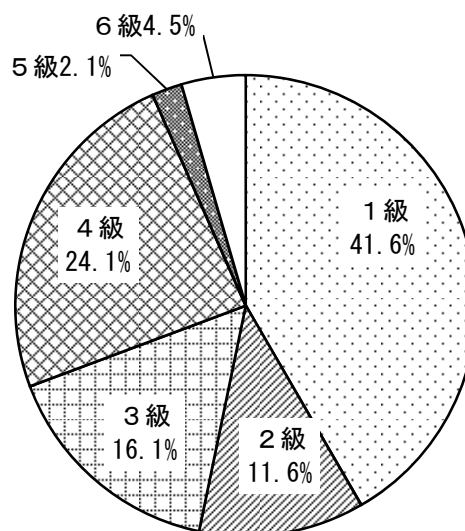

### (3) 身体障害者手帳新規交付者の障がい原因別の状況

平成21年度 (21.4.1~22.3.31)

(単位：件)

障がい	原因	戦傷戦災	労災	交通事故	その他事故	疾病		その他	計
						先天性	後天性		
視覚障がい		0	0	1	1	64	173	12	251
聴覚・平衡機能障がい		0	0	0	1	16	282	109	408
音声・言語そしゃく機能障がい		0	0	1	0	4	69	0	74
肢体不自由		0	33	63	150	42	3,199	56	3,543
内部障がい		0	4	0	4	28	2,482	40	2,558
計		0	37	65	156	154	6,205	217	6,834

障がい原因別割合

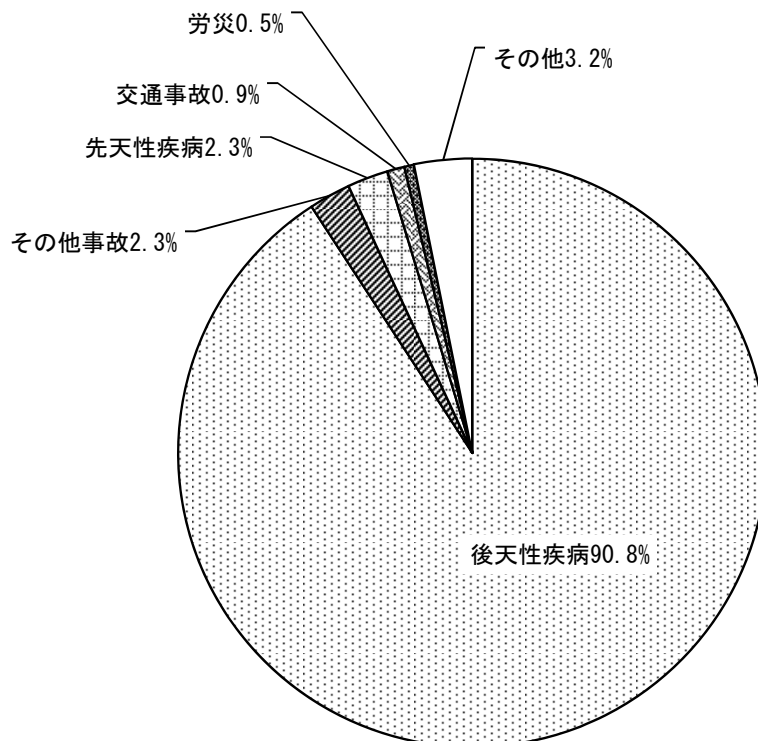

#### 4 相談判定業務の実施状況

平成21年度における相談判定の取扱人員は2,947名で、4,727件の相談と2,611件の判定を実施した。

取扱人員を性別にみると、男が1,762名(59.8%)女が1,185名(40.2%)となっており、男の占める割合が高くなっている。

相談の実施方法別にみると、書類による相談判定が最も多く1,815(61.6%)、次いで巡回・訪問による相談判定644件(21.8%)、来所による相談判定488件(16.6%)の順となっている。

相談内容別にみると、機能回復訓練が最も多く2,011件(42.5%)、次いで補装具1,665件(35.2%)、更生医療918件(19.4%)、生活相談83件(1.8%)、身体障害者手帳28件(0.6%)、その他22件(0.5%)の順となっている。

判定内容別では医学的判定が2,608件となっている。

判定書等の交付件数は更生医療が862件で前年比209件の減少、補装具では1,100件と前年比22件の増加となっている。

##### ◆相談判定処理件数調

年 度	事業内容	性 別	取 扱 人 員	相 談 内 容							判 定 内 容				判 定 書 等 交 付 件 数						
				更 生 医 療	補 装 具	身 体 障 害 者 手 帳	職 業 設 活	機 能 回 復 訓 練	そ の 他	計	医 学 的 判 定	心 理 判 定	職 能 判 定	そ の 他 の 判 定	計	更 生 医 療	補 装 具	障 害 程 度 区 分 等	そ の 他	計	
21 年 度	来 所	男	333		91	3			1,390	5	1,489	97			1	98		40			40
		女	155	3	53	9			621	4	690	68				68		29			29
		計	488	3	144	12			2,011	9	2,179	165			1	166		69			69
	書 類	男	1,040	520	520					1,040	1,040					1,040	520	373			893
		女	775	342	433					775	775					775	342	351			693
		計	1,815	862	953					1,815	1,815					1,815	862	724			1,586
	巡 回 ・ 訪 問	男	389	24	360	7		37		7	435	387			2	389		194			194
		女	255	29	208	9		46		6	298	241				241		113			113
		計	644	53	568	16		83		13	733	628			2	630		307			307
	計	男	1,762	544	971	10		37	1,390	12	2,964	1,524			3	1,527	520	607			1,127
		女	1,185	374	694	18		46	621	10	1,763	1,084				1,084	342	493			835
		計	2,947	918	1,665	28	0	83	2,011	22	4,727	2,608			3	2,611	862	1,100	0		1,962
20 年 度	男	1,862	647	941	13		1	36	1,518	26	3,182	1,524			1,524	536	582			1,118	
	女	1,327	469	757	15		2	39	534	13	1,829	1,332			1,332	535	496			1,031	
	計	3,189	1,116	1,698	28	0	3	75	2,052	39	5,011	2,856			2,856	1,071	1,078	0		2,149	

相談判定取扱件数(相談内容別)

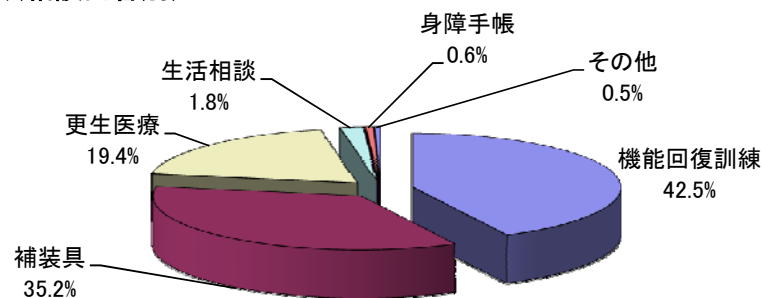

◆相談判定処理件数調(事業別)

区分	事業内容	性別	取扱人員	相談内容							判定内容					判定書等交付件数						
				更生医療	補装具	身体障害者手帳	職業	施設	生活	機能回復訓練	その他	計	医学的判定	心理判定	職能判定	その他の判定	計	更生医療	補装具	障害程度区分等	その他	計
来所	肢体相談会	男	86		88						4	92	91			1	92		39			39
		女	46		47						3	50	50				50		26			26
		計	132		135						7	142	141				142		65			65
	聴覚相談会	男	5		3	3					1	7	6				6		1			1
		女	13	3	6	9					1	19	18				18		3			3
		計	18	3	9	12					2	26	24				24		4			4
	視覚相談会	男																				
		女																				
		計																				
	中途失明者緊急生活訓練事業(生活講習会)	男																				
		女																				
		計																				
中途失明者緊急生活訓練事業(歩行訓練)	男																					
	女																					
	計																					
リハビリ教室	男	242									1,390					1,390						
	女	96									621					621						
	計	338									2,011					2,011						
計	男	333		91	3						1,390	97			1	98		40			40	
	女	155	3	53	9						621	68				68		29			29	
	計	488	3	144	12	0	0			2,011	9	2,179	165	0	0	166	0	69	0	0	69	
書類	補装具	要処方判定	男	373		373						373	373			373		373			373	
			女	351		351						351	351			351		351			351	
			計	724		724						724	724			724		724			724	
	補装具	適判定	男	147		147						147	147			147						
			女	82		82						82	82			82						
			計	229		229						229	229			229						
	更生医療	男	520	520								520	520			520	520				520	
		女	342	342								342	342			342	342				342	
		計	862	862								862	862			862	862				862	
	計	男	1,040	520	520							1,040	1,040			1,040	520	373			893	
		女	775	342	433							775	775			775	342	351			693	
		計	1,815	862	953	0	0	0	0	0	0	1,815	1,815	0	0	1,815	862	724	0	0	1,586	
巡回訪問	肢体相談会	男	319		333						333	330			1	331		176			176	
		女	171		176						1	177	175			175		93			93	
		計	490		509						1	510	505			1	506		269		269	
	聴覚相談会	男	26	9	15	7					5	36	32			1	33		6		6	
		女	24	6	16	7					3	32	30				30		2		2	
		計	50	15	31	14					8	68	62			1	63		8		8	
	視覚相談会	男	12	12	5							17	19				19		6		6	
		女	19	19	9	2						30	30				30		12		12	
		計	31	31	14	2					1	47	49				49		18		18	
	障がい程度区分等訪問判定	男																				
		女																				
		計																				
補装具訪問判定	男	6		6							6	6			6		6			6		
	女	6		6							6	6			6		6			6		
	計	12		12							12	12			12		12			12		
中途失明者緊急生活訓練事業(生活講習会)	男	21	3	1						32	2	38										
	女	23	4	1						34	2	41										
	計	44	7	2						66	4	79										
中途失明者緊急生活訓練事業(歩行訓練)	男	5								5	5											
	女	12								12	12											
	計	17								17	17											
計	男	389	24	360	7					37	435	387			2	389		194		194		
	女	255	29	208	9					46	298	241				241		113		113		
	計	644	53	568	16	0				83	733	628			2	630	0	307	0	307		
合計	男	1,762	544	971	10					37	1,390	1,524			3	1,527	520	607		1,127		
	女	1,185	374	694	18					46	621	1,084				1,084	342	493		835		
	計	2,947	918	1,665	28	0				83	2,011	2,608			3	2,611	862	1,100	0	1,962		

◆ 平成21年度市町村別相談判定実績

圏 域	市 町 村	相談会出席者数							補装具判定件数											更生医療判定件数					施設入所						
		肢体		聴覚		視覚			合 計	義肢装具					座 位 保 持 装 置	車 い す	電 動 車 い す	歩 行 器	補 聴 器	眼 鏡	義 眼	意 思 伝 達 装 置	合 計	心 臓	じ ん 臓	肢 体 不 自 由	そ の 他	合 計	障 害 程 度 区 分	そ の 他	合 計
		来 所	巡 回	来 所	巡 回	来 所	巡 回	義 手		義 足	上 肢 装 具	下 肢 装 具	体 幹 装 具																		
北 北 北 北 北 北 北 北	福島市	73	2	16				91		13	1	37		9	19	3		32	11		1	126	14	56	1	2	73				
	二本松市	7	1	1	3			12				6			4	1		19				30	1	46		2	49				
	伊達市	15	2	1	6		2	26	1	3		11			8			13	7	1		44	6	21	1	1	29				
	本宮市	3	3				1	7				2			4	2		6	4			18	4	8			12				
	桑折町	4						4		1					1	1		4				7	1				1				
	国見町	1						1				1						2				3		1			1				
	川俣町	3						3				2		1	2	1		5				11		4	1	2	7				
	大玉村	2						2						1								1		4			4				
計	108	8	18	9		3	146	1	17	1	59		11	38	8		81	22	1	1	240	26	140	3	7	176	0	0	0		
中 中 中 中 中 中 中 中 中 中	郡山市	3	110				4	117	2	23		41		7	27	6		61	8		2	177	34	67	7	8	116				
	須賀川市	1	7					8		5		8			4			7	2			26	3	13			16				
	田村市	2	7		5			14				4			3	2		4				13	9	1	1	1	12				
	鏡石町		2					2		1		2			1							4		3			3				
	天栄町		2					2	1	1												2					2				
	石川町		4					4		1		2			1			1				5	2	2		1	5				
	玉川村											1						1				2		1			1				
	平田村		7					7	1	2		3										6		2			2				
	浅川町																														
	古殿町	1	1					2		1		1			1							3		1			1				
三春町		1		4			5				3		1	2			5				11	1	2		1	4					
小野町		4					4		2		1			2			1				6		5			5					
計	7	145		9		4	165	4	36		66		8	41	8		80	10		2	255	49	97	8	11	165	0	0	0		
南 南 南 南 南 南 南 南	白河市	1	33		3		1	38		8		9		1	4	1		7	3			33		14		2	16				
	西郷村	2	2					4		2					4			5				11	1	7			8				
	泉崎村		2					2				2						1				3		1			1				
	中島村		1					1		1												1									
	矢棚町		2					2				5		1								6		4			4				
	吹倉祭町									1		2						3				6	1	11		1	13				
	矢祭町		5				1	6		2								4				6		3			3				
	埴川村		6		7			13		1		2						3				6	2	1	1		4				
計	3	55		10		2	70	1	15		21		2	9	1		23	3			75	4	42	1	3	50	0	0	0		
会 津	会津若松市		56					56		6	1	17		5	13	1		48		2		93	17	90	26	3	136				
	喜多方市		12				6	18		3		8		1	2	3		48	4			69	9	22	8		39				
	北塩原村														1			3				4									

圏 域	市 町 村	相 談 会 出 席 者 数				合 計	補 装 具 判 定 件 数													更 生 医 療 判 定 件 数					施 設 入 所													
		肢 体		聴 覚			視 覚		義 手	義 足	装 具			座 位 保 持 装 置	車 い す	電 動 車 い す	歩 行 器	補 聴 器	眼 鏡	義 眼	意 思 伝 達 装 置	合 計	心 臓	じ ん 臓	肢 体 不 自 由	そ の 他	合 計	障 害 程 度 区 分	そ の 他	合 計								
		来 所	巡 回	来 所	巡 回		来 所	巡 回			上 肢 装 具	下 肢 装 具	体 幹 装 具																		眼 鏡	義 眼	意 思 伝 達 装 置	心 臓	じ ん 臓	肢 体 不 自 由	そ の 他	合 計
会 津	西 会 津 町		4			4				1		1			10				12			3		3														
	西 磐 梯 町		2			2							1		3				4		1			1														
	猪 苗 代 町		5			5				4		4			4				12		3	2		5														
	会 津 坂 下 町	1	2			3	1					1	1	1	6				10	1	13	3		17														
	湯 川 村		2			2				1					3				4																			
	柳 津 町		3			3						1			2				3		1			1														
	会 津 美 里 町	1	11			12		2		4			3		9			1	19	2	14	3		19														
	三 金 島 町		1		4		4								1				1	1		2		3														
	昭 和 村				1		2						1		1				2																			
計	2	98		5	6	111	1	11	1	35	0	7	27	6	0	138	4	2	1	233	31	144	47	3	225	0	0	0										
南 会 津	南 会 津 町		4		7	6		1		2		1	1		4	5		14			2	4		6														
	下 檜 枝 町		3		1							1			2			3			1	4		5														
	只 見 町				1					1					1			2			1	2		3														
	計		7		9	6		1		3		2	1		7	5		19			4	10		14	0	0	0											
相 馬 双	相 馬 市	1	7			8		3		6		1	1		5		1	17	3	12	7	5	27															
	南 相 馬 市	1	18			21	1	4	1	4		2	3	2	12	1		30	5	59	1	2	67															
	広 野 町		1			1				1		2			2			5	1	33			34															
	檜 葉 町																				1		1															
	富 岡 町		2		1					2		1			4			7		10		1	11															
	川 内 村											1			2			3					4															
	大 熊 町									4					2			6			4		4															
	双 葉 町				1		1			2			2		4			8	1	1			2															
	浪 江 町		2							5			1	1	7			14			1		1															
	葛 尾 村	3	1		4		8			2					1			3																				
新 地 町	2	5		2		9		3				2	1	1			7			1	2	1	4															
飯 館 村	1					1								1			1			1		1	2															
計	8	36		8	2	54	1	10	1	26		7	8	5		41	1	1	101	10	123	10	10	153	0	0	0											
い わ き	い わ き 市 平	1	30			2		4		16		2	8		6	1	2	39		17			17															
	い わ き 市 小 名 浜		32					5	1	11		2	5	1	17	2		44		19	2		21															
	い わ き 市 勿 来 ・ 田 人		24			1		4	1	10			3		5		1	24		7	2		9															
	い わ き 市 常 磐 ・ 遠 野	1	12					4		9			3		3			19		14	3		17															
	い わ き 市 内 郷 ・ 好 間 ・ 三 和		29			3		1	2	6	2	8	4	1	2	5	2	33	1	8	2	3	14															
	い わ き 市 四 倉 ・ 久 之 浜 大 久		10			1			1	4		1	3	1	1	1		12			1		1															
	い わ き 市 小 川 ・ 川 前	1	3				4						1		4			5																				
計	3	140			7	150	1	20	2	56	2	14	26	3	2	41	6	3	176	1	65	10	3	79	0	0	0											
県 外	県 外	1	1			1							1					1																				
	計	1	1			1							1					1																				
合 計		132	490	18	50	31	721	9	110	5	266	2	49	152	32	2	411	51	3	8	1,100	121	615	89	37	862	0	0	0									

(1) 身体障がい者相談会の開催

平成21年度は、肢体不自由者相談会53回(来所相談会20回、巡回相談会33回)、聴覚障がい者相談会13回(来所相談会3回、巡回相談会10回)、視覚障がい者相談会7回を開催したが、相談人員は、全相談会合計で721名であった。

相談会の種別ごとに相談人員数をみると、肢体不自由者相談会が622名(来所相談会132名、巡回相談会490名)、聴覚障がい者相談会が68名(来所相談会18名、巡回相談会50名)、視覚障がい者相談会が31名という内訳になっている。

なお、視覚障がい者来所相談会は、開催希望のあった県北地区で開催したため巡回相談会となった。

◆ 相談会の開催状況

区分	年度	12年度	13年度	14年度	15年度	16年度	17年度	18年度	19年度	20年度	21年度	
肢体不自由	来所	回数	20	20	21	21	21	21	21	20	20	20
		相談人員	143	177	190	186	177	195	146	150	130	132
		1回平均	7.2	8.9	9.0	8.9	8.4	9.3	7.0	7.5	6.5	6.6
	巡回	回数	36	36	34	32	29	32	31	33	32	33
		相談人員	438	479	465	488	428	480	465	504	515	490
		1回平均	12.2	13.3	13.7	15.3	14.8	15.0	15.0	15.3	16.1	14.8
	計	回数	56	56	55	53	50	53	52	53	52	53
		相談人員	581	656	655	674	605	675	611	654	645	622
		1回平均	10.4	11.7	11.9	12.7	12.1	12.7	11.8	12.3	12.4	11.7
聴覚	来所	回数	/	/	/	/	/	4	4	4	4	3
		相談人員	/	/	/	/	/	30	58	23	21	18
		1回平均	/	/	/	/	/	7.5	14.5	5.8	5.3	6.0
	巡回	回数	19	19	19	17	15	11	10	10	8	10
		相談人員	86	107	142	138	115	60	77	85	49	50
		1回平均	4.5	5.6	7.5	8.1	7.7	5.5	7.7	8.5	6.1	5.0
	計	回数	19	19	19	17	15	15	14	14	12	13
		相談人員	86	107	142	138	115	90	135	108	70	68
		1回平均	4.5	5.6	7.5	8.1	7.7	6.0	9.6	7.7	5.8	5.2
視覚	来所	回数	/	/	/	/	/	/	1	1	1	/
		相談人員	/	/	/	/	/	/	5	7	2	/
		1回平均	/	/	/	/	/	/	5.0	7.0	2.0	/
	巡回	回数	1	1	1	4	7	7	6	6	6	7
		相談人員	2	7	11	24	52	38	40	30	23	31
		1回平均	2.0	7.0	11.0	6.0	7.4	5.4	6.7	5.0	3.8	4.4
	計	回数	1	1	1	4	7	7	7	7	7	7
		相談人員	2	7	11	24	52	38	45	37	25	31
		1回平均	2.0	7.0	11.0	6.0	7.4	5.4	6.4	5.3	3.6	4.4
合計	回数	76	76	75	74	72	75	73	74	71	73	
	相談人員	669	770	808	836	772	803	791	799	740	721	
	1回平均	8.8	10.1	10.8	11.3	10.7	10.7	10.8	10.8	10.4	9.9	

相談人員の推移

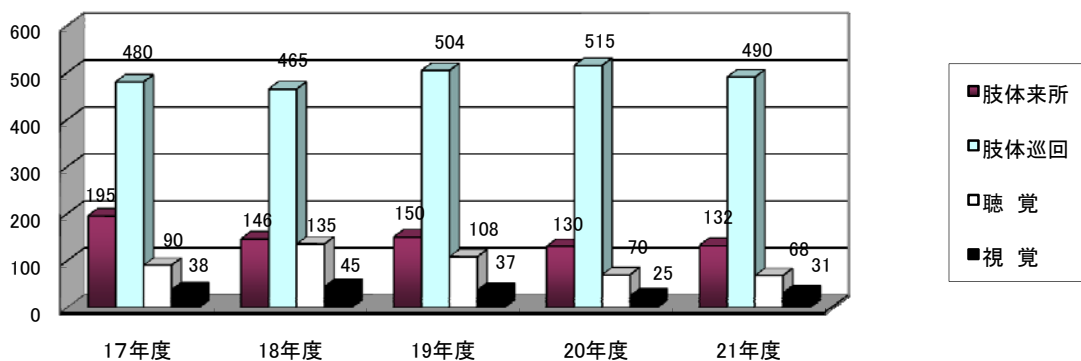

① 肢体不自由者相談会

◆ 相談会実績

区分	圏域	回数	相談人員	相談内容					
				補装具	要否判定	適合判定	施設入所	手帳 交付 断	医療 の 相談 他
来所 巡 回	北	20回	132	136	76	60			7
	中	8回	144	155	84	71			1
	南	5回	56	56	30	26			
	会津	6回	104	104	51	53			
	南会津	2回	2	3	2	1			
	相双	5回	36	38	20	18			
	いわき	7回	148	153	84	69			
小計	33回	490	509	271	238	0	0	1	
合計		53回	622	645	347	298	0	0	8

肢体不自由者相談会(相談内容別)

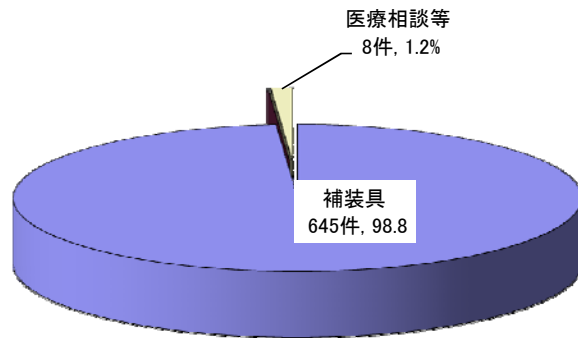

肢体不自由者相談会(相談人員・地区別)

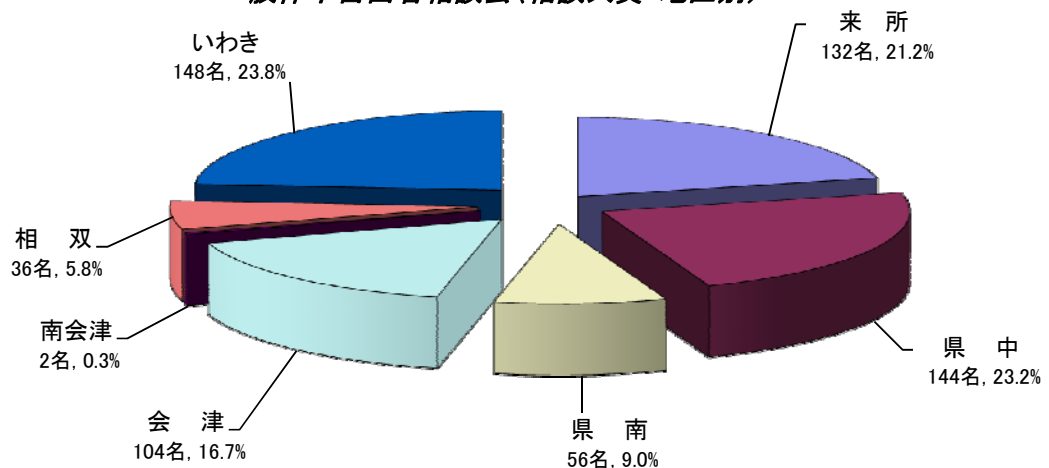

◆ 相談者の状況

年齢別	区分	18～29	30～39	40～49	50～59	60～64	65～				計
	人数	79	59	62	133	69	220				622
	構成比	12.7%	9.5%	10.0%	21.4%	11.1%	35.3%				100.0%
疾病別	区分	脳性マヒ	脊髄性小児マヒ	脊髄損傷	進行性筋萎縮症	脳血管障害	骨関節疾患	リウマチ	その他		計
	人数	94	11	15	12	142	75	7	266		622
	構成比	15.1%	1.8%	2.4%	1.9%	22.8%	12.1%	1.1%	42.8%		100.0%
障がい原因別	区分	交通事故	労働災害	その他の事故	戦傷・戦災	感染症	中毒性疾患	その他の疾患	出生時の損傷	その他	計
	人数	67	12	45	3	5		402	79	9	622
	構成比	10.8%	1.9%	7.2%	0.5%	0.8%		64.6%	12.7%	1.5%	100.0%

相談者の状況(年齢別)

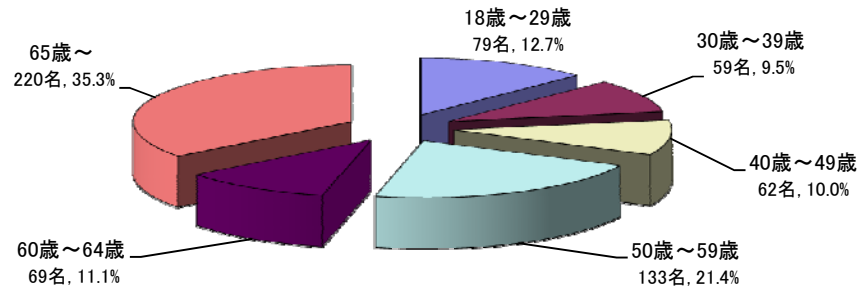

相談者の状況(疾病別)

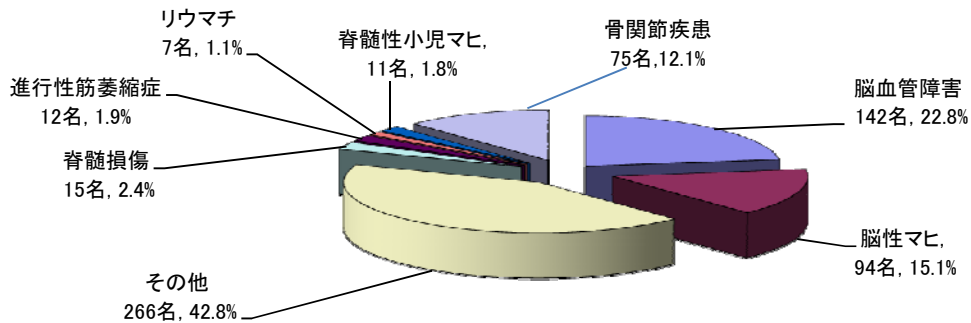

相談者の状況(障がい原因別)

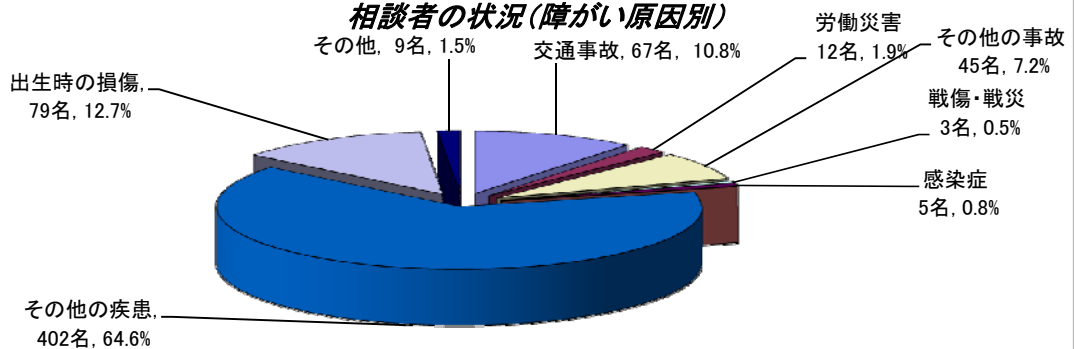

② 聴覚障がい者相談会

◆ 相談会実績

	回数	相談人員	相談内容		
			補聴器の要否・相談	手帳の相談	医療相談等
来所	3	18	9	12	5
巡回	10	50	31	14	23
計	13	68	40	26	28

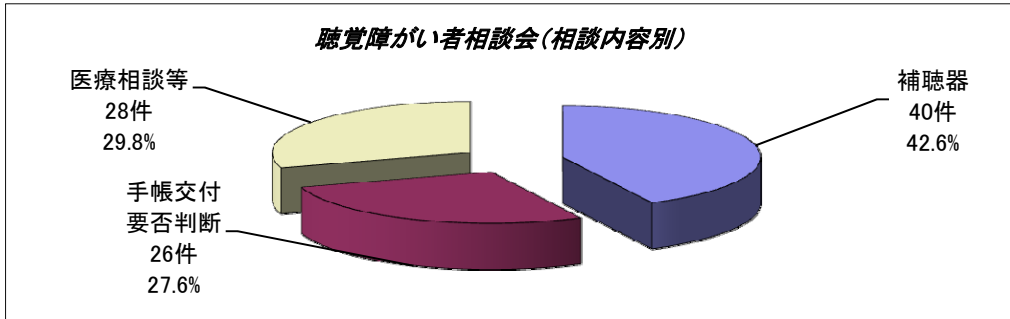

◆ 相談者の状況

年齢別	区分	18～29	30～39	40～49	50～59	60～64	65～	計
	人数		2	1	9	2	54	68
	構成比		2.9%	1.5%	13.3%	2.9%	79.4%	100.0%
疾病別	区分	慢性中耳炎		先天性難聴	原因不明	その他		計
	人数	6		2	19	41		68
	構成比	8.8%		2.9%	28.0%	60.3%		100.0%
障がい原因別	区分	交通事故		その他の事故	その他の疾患		その他	計
	人数				25		43	68
	構成比				36.8%		63.2%	100.0%
難聴の種類	区分	感音性難聴		混合性難聴	伝音性難聴	その他		計
	人数	43		11	2	12		68
	構成比	63.2%		16.2%	2.9%	17.7%		100.0%

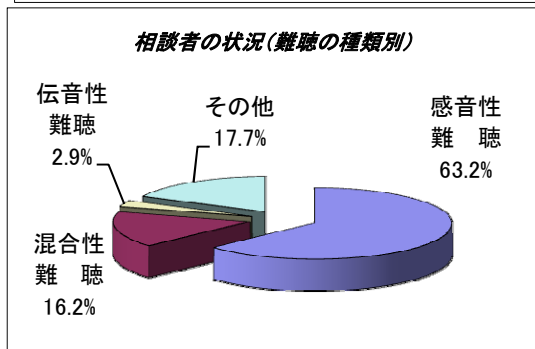
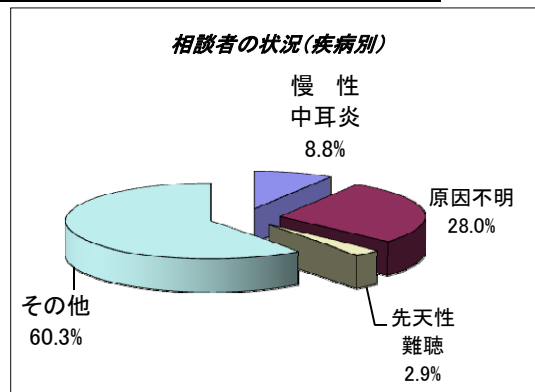
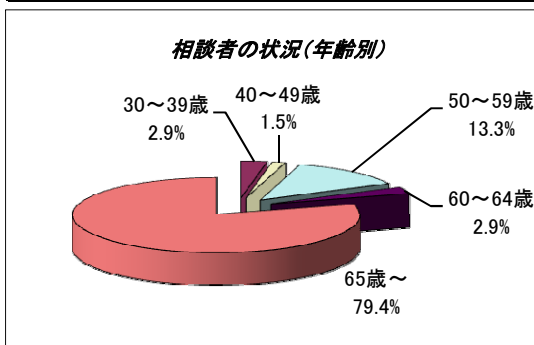

③ 視覚障がい者相談会

◆ 相談会実績(7保健福祉圏域1回ずつ実施)

来所	回数	相談人員	相談内容(延人数)		
			補装具	手帳交付要否診断	医療相談等
巡回	7	31	14	2	31
計	7	31	14	2	31

◆ 相談者の状況

年齢別	区分	～17	18～29	30～39	40～49	50～59	60～64	65～	計
	人数			3	1	2	8	1	16
構成比			9.7%	3.2%	6.5%	25.8%	3.2%	51.6%	100.0%

疾病別	疾病名	網膜色素変性症	視神経萎縮	緑内障	網脈絡膜萎縮	糖尿病性網膜症	白内障	その他	計
	人数		14		3	1	7		6
構成比		45.2%		9.7%	3.2%	22.6%		19.3%	100.0%

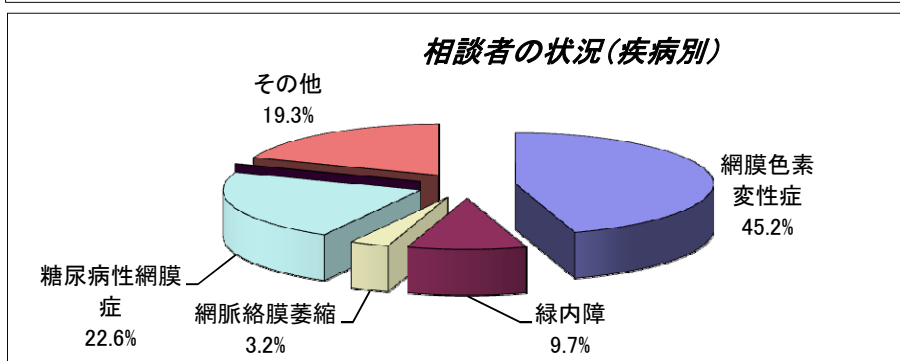
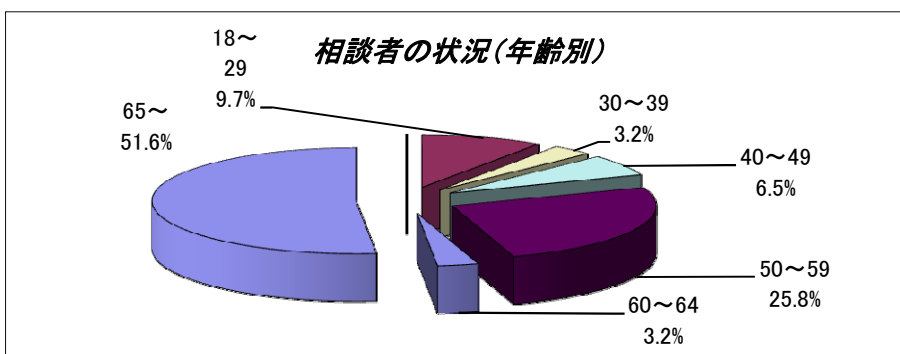
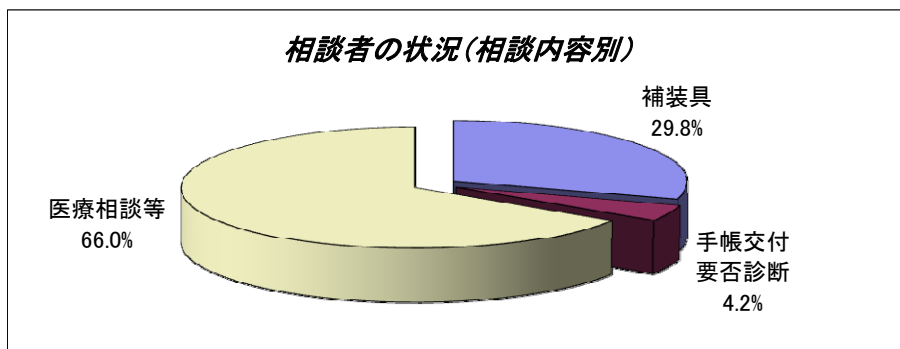

(2)補装具費の要否判定

平成21年度の判定件数は1,100件で、前年度と比べて微増なり、最近は件数に大きな変化はなく推移している。

判定件数の内訳を補装具の種目別にみると、補聴器が411件(37.4%)と最も多く、次いで下肢装具266件(24.2%)、車いす152件(13.8%)、義足110件(10.0%)、眼鏡・義眼54件(4.9%)の順となっている。

◆ 判定件数の推移

障害区分	12年度	13年度	14年度	15年度	16年度	17年度	18年度	19年度	20年度	21年度
義手	14	10	12	5	10	11	11	12	6	9
義足	116	98	123	96	118	115	116	99	104	110
上肢装具	7	2	2	3	5	5	3	5	1	5
体幹装具			2		4	2	1	0	4	2
下肢装具	279	284	246	304	280	258	263	248	278	266
車いす	470	366	277	284	273	236	228	211	204	152
電動車いす	50	49	48	77	42	51	41	49	37	32
補聴器	300	281	311	286	331	322	319	393	358	411
眼鏡・義眼	47	33	15	20	24	30	27	25	36	54
その他	64	57	32	43	34	36	49	36	50	59
計	1,347	1,180	1,068	1,118	1,121	1,066	1,058	1,078	1,078	1,100

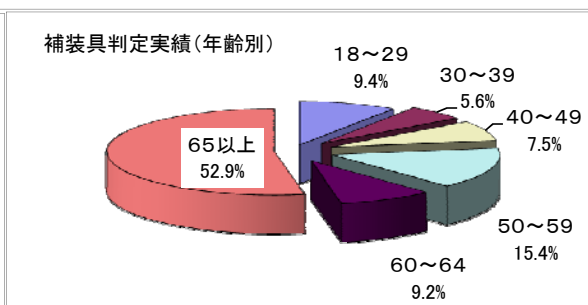
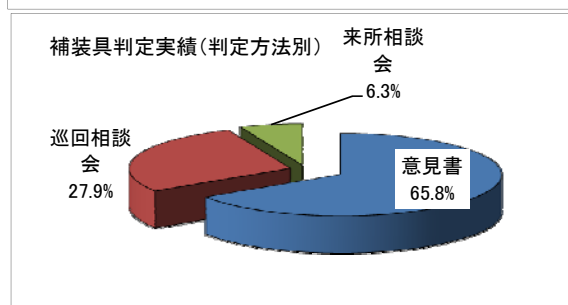
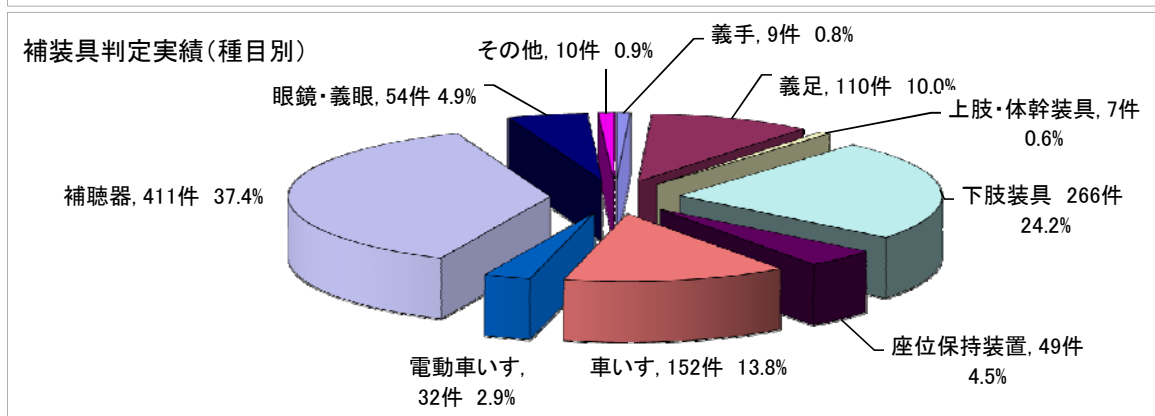
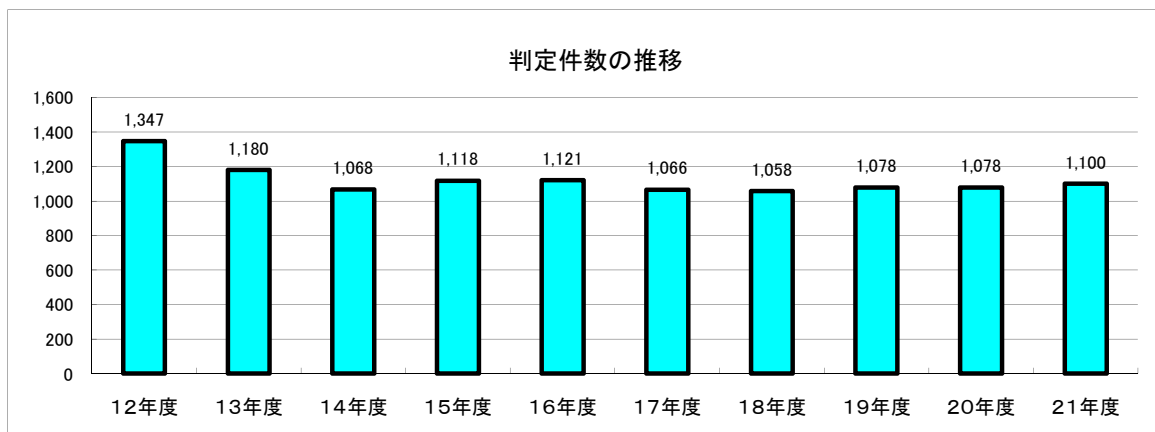

◆ 平成21年度補装具判定実績

種 目		判定 件数	
義 手	上腕義手	殻構造 2	
	肩義手	殻構造 骨格構造	
	前腕義手	殻構造 6	
	手義手	殻構造	
	手部義手	殻構造	
	手指義手	殻構造	
	義手	計 9	
	義 足	股義足	骨格構造 5 修理 1
		大腿義足	殻構造 1 骨格構造 21 修理 14
		膝義足	骨格構造 修理 1
下腿義足		殻構造 5 修理 1	
		骨格構造 43 修理 14	
サイム義足		骨格構造 1	
足根中足義足		殻構造 3	
義足		計 110	
義肢		計 119	
装 具		長下肢装具	11 修理 1
	長下肢装具靴型付		
	膝装具	5	
	短下肢装具	200 修理 2	
	短下肢装具靴型付	14 修理	
	足底装具	10	
	下肢装具	計 243	
	靴型	靴型装具 23 靴型装具計 23	
	体幹	頸椎装具 1 腰椎装具 1 体幹装具計 2	
	上 肢	肩装具	1
肘装具		2	
手背屈装具		1	
長対立装具			
短対立装具		1	
M P装具			
B. F. O.		1	
上肢装具	計 5		
装具		計 273	
座位保持装置		基準内 38 修理 7 特例補装具 4 計 49	
		車 い す	普通型 78 修理 9
			リクライニング式普通型 3
			ティルト式普通型 3
リクライニング&ティルト式普通型 2			
手動リフト式普通型			
片手駆動型 1			
リクライニング式片手駆動型 1			
手押し型 15 修理			
リクライニング式手押し型 10 修理 2			
ティルト式手押し型			
リクライニング&ティルト式手押し型 17			
オーダーメイド計 141			
レ デ イ メ イ ド	普通型 4		
	手押し型 A レディメイド計 4		

種 目		判定 件数	
車 い す	特例補装具	普通型 1 リクライニング&ティルト式普通型 リクライニング&ティルト式手押し型 リクライニング式手押し型 特例補装具計 2	
	車いす本体計	147	
	付 属 品	クッション（バルブ開閉式） クッション（特殊空気室構造） 修理 3	
		付属品計	5
		合計	152
電 動 車 い す	基 準 内	普通型 4.5Km/H 1 6.0Km/H 8 修理 1	
		手動兼用型 切替式 12 修理 1	
		アシスト式 2	
		リクライニング式普通型 1	
		電動リクライニング式普通型 修理	
		基準内計 26	
	特 例 補 装 具	普通型 6.0Km/H 1	
		電動リクライニング式普通型 1	
		電動リクライニング・ティルト式普通型 1	
		手動兼用型（切替式） リクライニング式手押し型 特例補装具計 5	
非該当又は不相当		1	
電動車いす本体計		32	
付 属 品	クッション（特殊空気室構造） 付属品計		
	計	32	
歩 行 器		六輪型	
		四輪型（腰掛つき） 1	
		固定型 交互型	
		特例補装具 1 計 2	
眼 鏡 等	義 眼	コンタクト義眼 1 特殊義眼鏡 2 矯正眼鏡 3	
		眼 鏡	遮光眼鏡 基準内 33 特例補装具 15
	コンタクトレンズ 基準内 特例補装具		
	弱視眼鏡		
	合計		計 54
	補 聴 器	高 度 難 聴 用	ポケット型 108 耳かけ型 175
重 度 難 聴 用			ポケット型 29 耳かけ型 81
			耳 あ な 型
骨 導 型			
			補聴器本体計
付 属 品		重度難聴用耳かけ型FM型加算 特例補装具 2	
		イヤーマールド 5	
		付属品計	7
合計		計 411	
重度障害者用意思伝達装置 本体 6 重度障害者用意思伝達装置 入力装置 2 重度障害者用意思伝達装置計 8			
総計		1,100	
内 訳	交付計 1,013 修理計 57 特例補装具計 29 非該当・不相当 1		

### (3) 自立支援医療費(更生医療)の給付判定

平成21年度の判定件数は862件で、前年度と比較すると209件(△19.5%)の減少となった。

障がい別の判定状況をみると、じん臓機能障がい(71.3%)と最も多く、次いで心臓機能障害121件(14.0%)、肢体不自由89件(10.3%)の順となっている。

#### ◆ 更生医療判定実績

障がい区分		心臓機能障がい	じん臓機能障がい	肢体不自由	視覚障がい	聴覚障がい	免疫機能障がい	小腸機能障がい	腸咀嚼機能障がい	計
21年度①	男	78	400	12		1	22	3	4	520
	女	43	216	77			3		3	342
	計	121	616	89		1	25	3	7	862
	構成比	14.0%	71.5%	10.3%		0.1%	2.9%	0.4%	0.8%	100.0%
20年度②		145	771	120	1	2	24	1	7	1,071
増減(①-②)		-24	-155	-31	-1	-1	1	2		-209
19年度		149	705	161		1	21	2	1	1,040
18年度		391	469	196			19	2		1,077
17年度		693	329	333	1	2			13	1,371
16年度		549	318	310	2	1			14	1,194
15年度		493	330	286					12	1,121
14年度		480	343	242					5	1,070
13年度		392	406	194	2				6	1,000
12年度		340	485	204					5	1,034

判定件数の推移

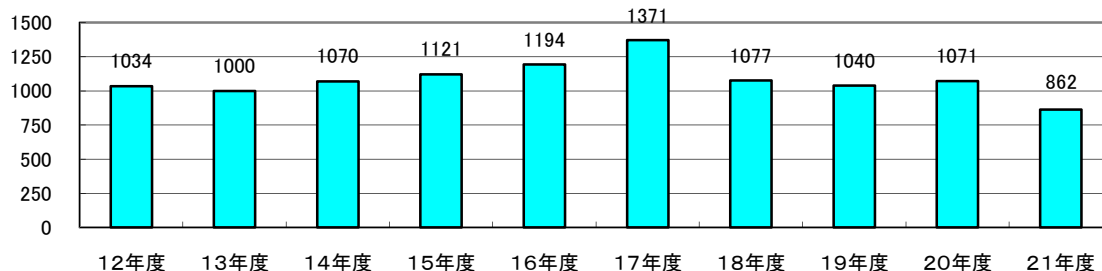

判定件数の推移(障がい別)

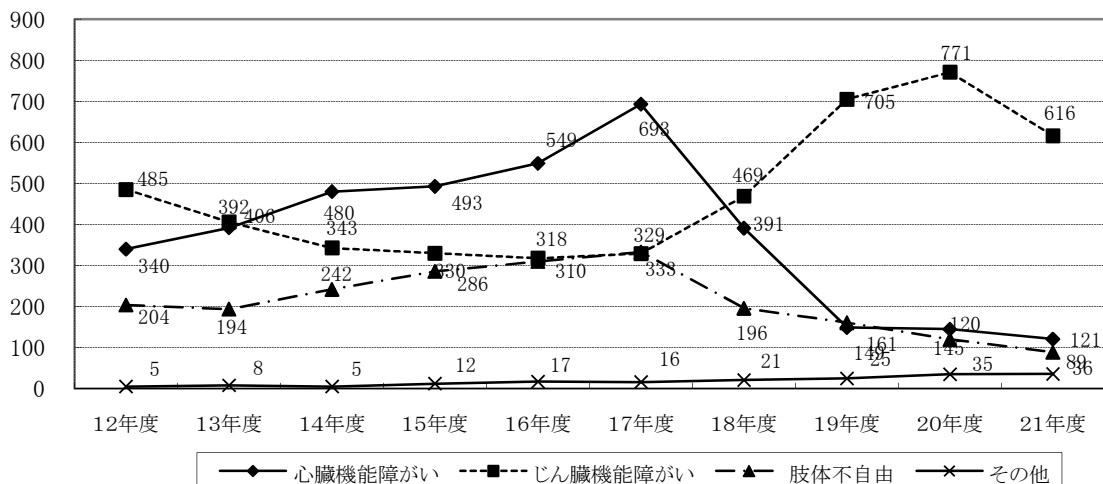

### H21年度障がい別判定実績

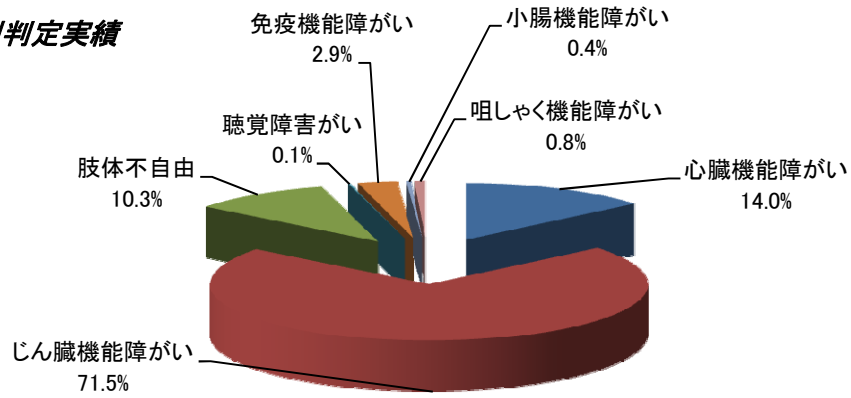

### ①心臓機能障がいの判定状況

医療内容別	区分	ペースメーカー	弁形成・置換術	冠動脈バイパス術	PTCA	術後管理	人工血管置換術
	人数	42	34	17	6	5	4
	性別						
	男	27	15	14	6	3	3
女	15	19	3		2	1	
構成比		34.7%	28.1%	14.1%	5.0%	4.1%	3.3%
内容別	区分	欠損孔閉鎖術	除細動器植込	抗凝固療法	その他	非該当	計
	人数	3	9	1			121
	性別						
	男	3	7				78
女		2	1			43	
構成比		2.5%	7.4%	0.8%			100.0%

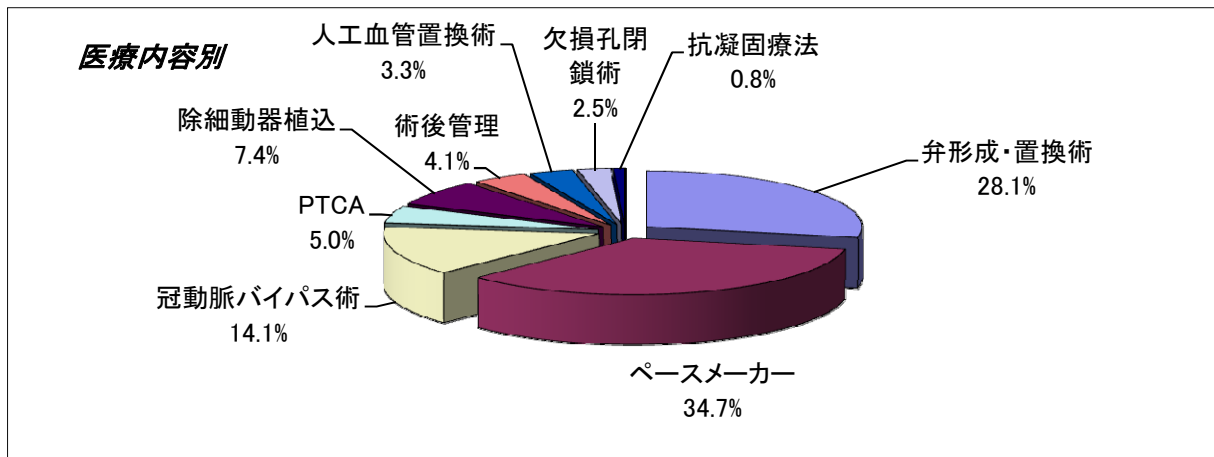
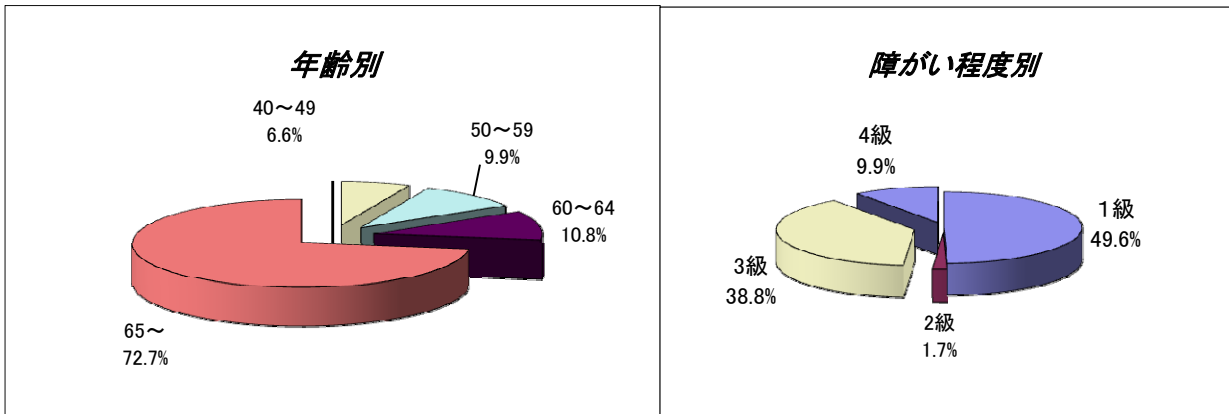

## ②じん臓機能障がい の判定状況

医療内容別	区分	血液透析	腹膜透析	腎移植	免疫抑制療法	その他	非該当	計
	人数	419	19	7	166	3	2	616
	性別							
	男	265	15	4	112	2	2	400
女	154	4	3	54	1		216	
構成比	68.0%	3.1%	1.1%	27.0%	0.5%	0.3%	100.0%	

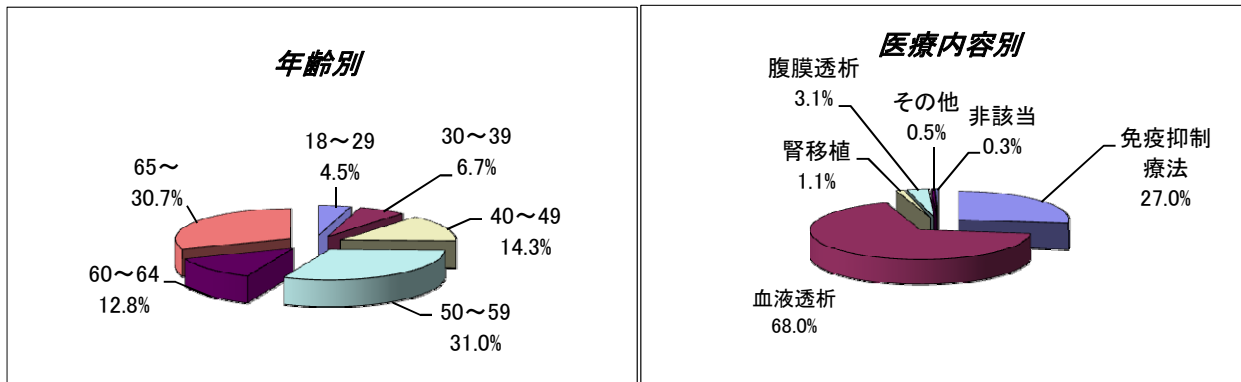

## ③肢体不自由の判定状況

医療内容別	区分	人工関節置換術	理学療法	金属除去術	骨切り術	筋腱形成術
	人数	85	1			
	性別					
	男	12				
女	73	1				
構成比	95.5%	1.1%				
医療内容別	区分	関節固定術	断端形成術	その他	非該当	計
	人数			3		89
	性別					
	男					12
女			3		77	
構成比			3.4%		100.0%	

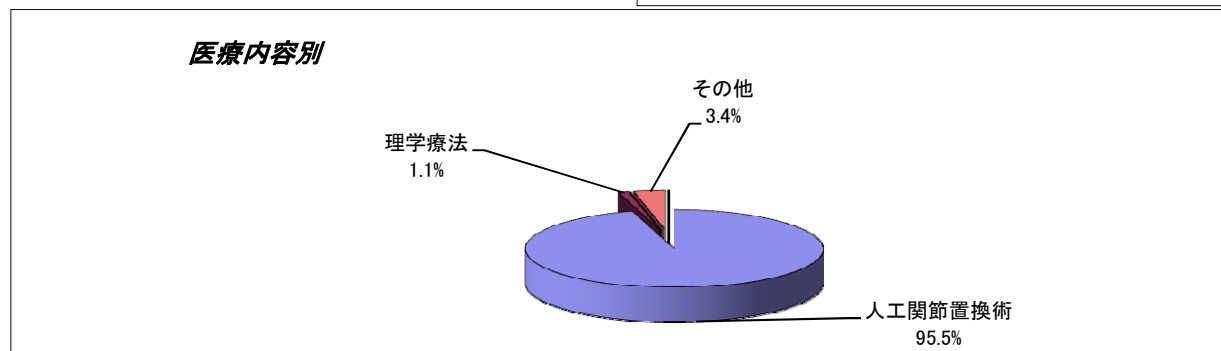
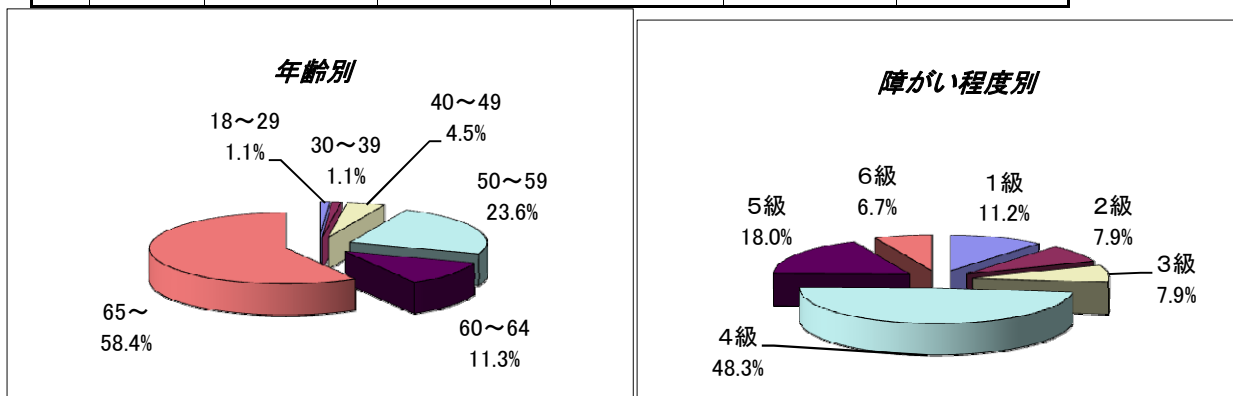

## 5. 地域リハビリテーション推進事業

身体障がい者に対する一貫したリハビリテーション活動を推進し専門的に協議検討を行うため、補装具適正給付検討会を開催した。

### 補装具適正給付検討会

補装具の適正な給付を図るための検討会を、身体障がい者福祉関係職員研修会と合同開催した。

開催日	平成21年12月9日
開催場所	福島県農業総合センター 多目的ホール
出席者	15業者22名
内容	1 補装具費支給事務取扱の留意点等について 2 自立支援医療(更生医療)支給認定に係る判定事務取扱要領の一部改正について 3 講演「聴覚障がいの特質とコミュニケーションの方法及び支援について」 4 身体障害者手帳に肝機能障害の追加について 5 講演「地域における高齢者の聞こえの実態と生活意欲及び社会的活動との関連について」

## 6. 中途失明者緊急生活訓練事業

障がい者の自立と社会参加を促進するため、中途失明者及びロービジョン（低視力）者に対して日常生活及び社会生活を送るために必要とされる諸能力の回復又は向上を図ることを目的として、生活講習会及び歩行訓練等を実施するとともに、視覚障がい者に対するネットワークの構築に努めた。

### (1) 生活講習会

ア 福祉用具展示 (視覚障がい者巡回相談と同時開催・・・7回)  
 見学者 115名 うち視覚障がい者 46名

イ 福祉相談 (視覚障がい者巡回相談と同時開催・・・7回)  
 相談者 実 44名  
 相談内容 延べ 61件・・・内訳：福祉制度 39件  
 職業教育・学校関係 10件  
 ピアカウンセリング 10件  
 その他 2件

ウ 手引き歩行講習会 (視覚障がい者巡回相談と同時開催・・・7回)  
 参加者 79名 うち視覚障がい者 19名

エ 講習会 (12月開催)  
 中途失明者及びロービジョン（低視力）者を支援する者を対象に、支援に役立つ基礎的な講義や類似体験及び福祉用具の活用体験を実施。  
 実施 1回 参加者 20名

### (2) 在宅生活訓練

専門の指導者により個別に訪問し、歩行訓練の他、日常生活動作や点字・パソコン等生活に必要な訓練を選んで実施。

受講者数 17名 (男5名 女12名)  
 開催場所 受講者の自宅及び自宅周辺  
 訓練内容 内訳 [ 歩行訓練  
 パソコン  
 日常生活用具の使い方等 ]

## 7. 市町村等に対する専門的な技術的援助指導

### (1) 研修会の開催

市町村等の身体障がい者福祉事務を担当する職員を対象に、職務遂行上必要な知識の啓発を図ることを目的として、下記のとおり研修会を開催した。

名 称	身体障がい者福祉関係職員研修会・補装具適正給付検討会		
実 施 日	平成21年12月9日		
会 場	福島県農業総合センター 多目的ホール		
参 加 者	市町村	50名	
	医療機関	9名	
	保健福祉事務所等	1名	
	福祉施設等	4名	
	補装具製作販売業者	22名	計 86名
研 修 内 容	1 補装具費支給事務取扱の留意点等について 2 自立支援医療(更生医療)支給認定に係る判定事務取扱要領の一部改正について 3 講演「聴覚障がいの特質とコミュニケーションの方法及び支援について」 4 身体障害者手帳に肝機能障害の追加について 5 講演「地域における高齢者の聞こえの実態と生活意欲及び社会的活動との関連について」		

## 8. リハビリ教室

通所可能な在宅の身体障がい者及びその家族を対象に機能回復訓練、介護方法の指導等を実施し、身体障がい者の自立と社会参加を促進した。

実 施 日	実施回数	指 導 人 員 内 訳		
		性別	指導延人員	指導実人員
月 金	92回	男	1,390	242
		女	621	96
		計	2,011	338

### 第3 知的障がい者福祉の業務

知的障害者福祉法に定める知的障害者更生相談所として次の業務を行っている。

- ① 知的障がい者に関する専門的な知識及び技術を必要とする相談及び指導業務
- ② 知的障がい者の医学的、心理学的、職能的判定及び社会的評価
- ③ 市町村が行う援護の実施に関し、市町村に対する専門的な技術的援助及び助言、情報提供、市町村相互間の連絡調整、市町村職員に対する研修、その他必要な援助並びにこれらに付随する業務
- ④ 地域生活支援の推進に関する業務

また、平成15年度から「福島県療育手帳制度要綱」により知的障がい者に対する療育手帳交付業務を行っている。

#### 1. 主な業務の概要

##### (1) 相談判定業務

知的障がい者の更生援護に必要な総合的相談に応じ、医学的、心理学的及び職能的判定等を行い、更生の方途を指導する相談判定会を行っている。

- ① 来所相談判定会  
時間をかけて検討が必要な知的障がい者及び緊急度が高い知的障がい者を優先的に、障がい者総合福祉センターを会場に実施している。
- ② 巡回相談判定会  
18歳以上の知的障がい者を対象に県内各地を巡回して実施している。
- ③ 療育手帳程度確認判定  
療育手帳の新規交付及び程度再確認にかかる判定を実施している。

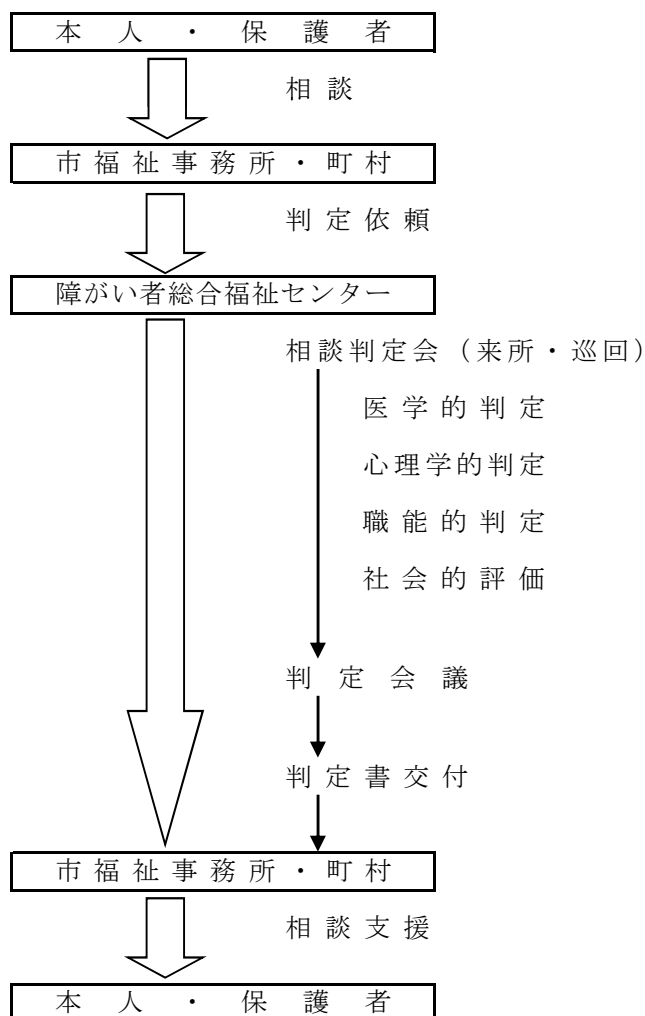

## (2) 療育手帳交付業務

知的障がい者に対する一貫した指導・相談を行うとともに、各種の援助措置を受けやすくするため、申請に基づき療育手帳を交付している。

### ① 新規交付

交付申請に対し、障がい者総合福祉センター又は児童相談所の判定結果に基づき交付の可否を決定し、交付適当と認めたときは療育手帳を交付している。

### ② 程度確認

手帳所持者からの確認申請に対し、障がい者総合福祉センター又は児童相談所の判定結果に基づき障がい程度を確認し、その結果を通知している。

### ③ 再交付

手帳所持者の氏名変更、手帳紛失等の届出に対し、手帳を再交付している。

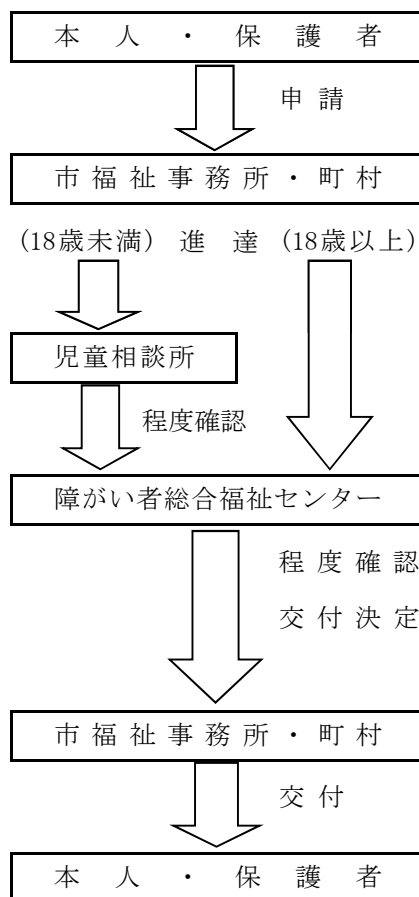

### (3) 障がい者援護施設緊急入所等調整業務

障がい者援護施設（旧法）の入所の適正、公平な実施を期するため、平成20年4月1日から「福島県障がい者援護施設入所調整等実施要綱」に基づき、市町村からの緊急入所調整依頼を受けて、緊急入所の適否の判断を行っている。

### (4) 市町村・援護施設等に対する専門的・技術的支援

市町村等が行う援護の実施に関し専門的・技術的援助及び指導を行っている。

また、援護施設の利用者（利用希望者）のうち、処遇困難なケースについて、施設を訪問しての相談判定会を実施した。

① 自立支援給付に関する意見

市町村が自立支援給付の支給決定する際に、意見を求められれば、相談判定を行い、参考となる意見を提出している。

② 個別ケースに対する指導助言

困難事例等の個別ケースについて、市町村からの依頼に応じケース検討会等に参加し、支援のあり方を指導助言している。

③ 施設訪問相談判定会

施設からの依頼を受け、施設を訪問の上、処遇困難ケースにかかる相談判定会を実施した。

### (5) 調査・研究

県知的障害施設協会と共同で、研究専門委員会と結成し、知的障がい者福祉に関する調査・研究を行い、報告書を作成している。

## 2 各業務の実施状況

### (1) 相談判定業務

表1は、平成21年度に実施した相談判定業務の内容別処理状況である。

相談内容をみると、来所・巡回に来た実人員317名のうち、全ての方が療育手帳に関する相談をしている。また、相談内容のうち「その他」には、家族への指導、権利擁護に係る意見、他機関との連携に係る意見等が含まれる。

なお、判定書等交付件数のうち、「障害程度区分」は障害者自立支援法に規定する介護給付・訓練等給付の支給決定又は障害程度区分に関する意見書（判定書）交付の件数、「その他」は他機関からの判定内容の照会（書類による情報提供）の件数を示している。

また、来所・巡回以外の「その他」は、各種書類（特別児童扶養手当診断書、障害基礎年金診断書、児童相談所判定資料）による判定の件数を示している。

表1 平成21年度 知的障がい者相談判定 内容別処理状況

	取扱 実 人員	相 談 内 容									判 定 内 容					判定書等交付件数			
		施 設	職 親 委 託	職 業	医 療 保 健	生 活	教 育	療 育 手 帳	そ の 他	計	医 学 的 判 定	心 理 学 的 判 定	職 能 的 判 定	そ の 他 の 判 定	計	障 害 程 度 区 分	療 育 手 帳	そ の 他	計
来 所	133	25		21	16	30		133	22	247	131	133	111	133	508		133		133
巡 回	184	29		18	18	47		184	26	322	141	184	141	184	650		184		184
その他	83							83		83				83	83			94	94
計	400	54		39	34	77		400	48	652	272	317	252	400	1241		317	94	411

表2 平成21年度相談判定会実施回数、処理件数、医師数

月	4	5	6	7	8	9	10	11	12	1	2	3	計	医師数		
														民間	専任	計
来所相談	3	4	2	4	4	4	3	4	3	3	4	3	41	0	41	41
	10	13	6	13	10	13	11	12	9	10	13	11	131			
巡回相談	0	5	5	4	3	4	5	4	4	4	6	0	44	44	0	44
	0	22	24	18	13	19	20	16	15	15	23	0	185			
県北地区巡回	県北保福 来所にて対応												-	-	-	-
	福島市 来所にて対応												-	-	-	-
	二本松市 本宮市 来所にて対応												-	-	-	-
県中地区巡回	県中保福 郡山市障害者福祉センター												4	4	0	4
	郡山市 郡山市障害者福祉センター												5	5	0	7
	須賀川市 須賀川市総合福祉センター												5	4	3	30
県南地区巡回	白河市 白河市役所												4	5	0	3
	白河市 白河市役所												5	4	0	13
会津・南会津地区巡回	会津保福 会津若松市北会津支所												5	4	0	6
	会津若松市 会津若松市北会津支所												4	4	0	22
	喜多方市 会津保福にて対応												4	4	0	15
	南会津保福 会津保福にて対応												4	3	0	0
相双地区巡回	相双保福 宮岡町スポーツ交流館												5	4	3	3
	南相馬市 原町保健センター												5	5	0	12
	相馬市 相馬市保健センター												5	5	0	1
いわき地区巡回	平 いわき市総合保健福祉センター												5	4	0	5
	小名浜 小名浜公民館												4	3	0	22
	勿来 勿来市民会館												4	5	0	3
施設訪問判定	石川町役場会議室												1	1	0	2
	光洋愛成園												1	1	0	2

※ 上段は相談日数及び相談会場、下段は相談件数を表している。

表3 知的障がい者相談判定件数 年度別推移

	H11	H12	H13	H14	H15	H16	H17	H18	H19	H20	H21
来所相談	99	89	121	88	100	111	86	65	78	113	133
巡回相談	262	300	217	156	155	173	161	186	194	250	184
施設入所者			75	738							
療育手帳(書類による程度確認)	231	301	389	276	315	383	307	341	312	413	403
その他(要援護)				2							
取扱総数	592	690	802	1260	570	667	554	592	584	776	720

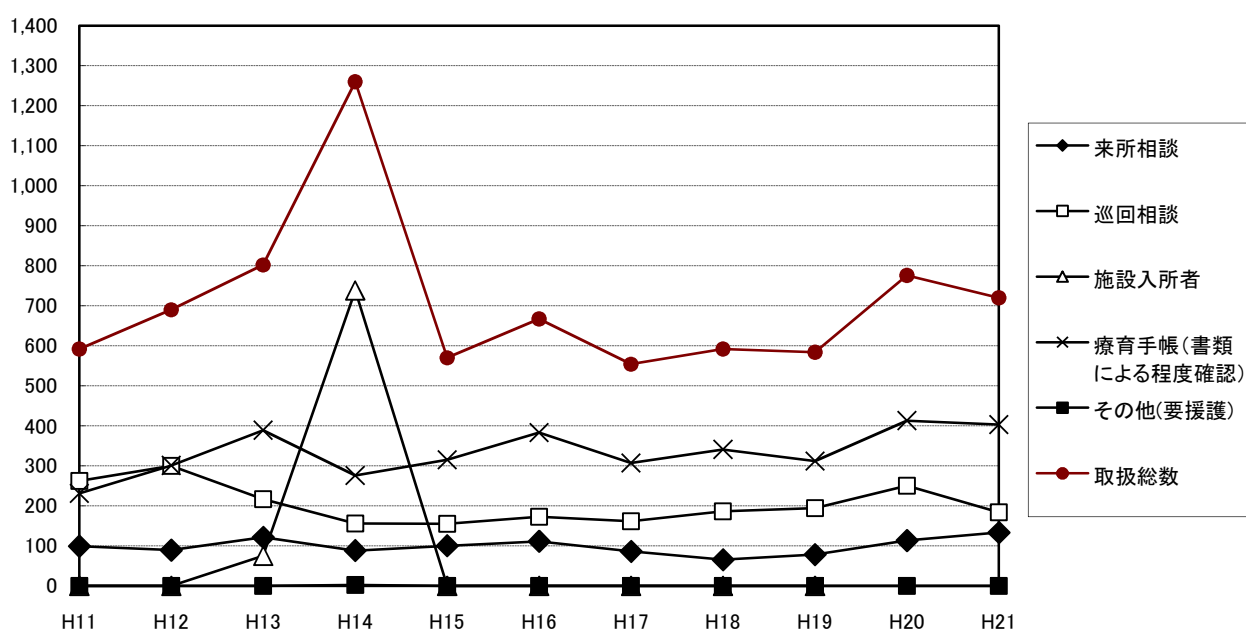

相談判定会の年度別推移をみると、平成14年度には支援費制度導入に備え援護施設入所者相談判定会を実施したために件数が多くなっている。平成15年からは従前と同程度で推移していたが、平成20年度以降は件数が増加し、以後ほぼ横ばいで推移している。

表4 平成21年度 知的障がい者相談判定 内容別・年齢別状況

	18～19歳	20～29歳	30～39歳	40～49歳	50～59歳	60～64歳	65歳以上	計
新規申請	8	27	35	36	22	4	1	133
程度確認	30	118	24	7	4	1		184
計	38	145	59	43	26	5	1	317

新規申請については、各年代にわたって相談がきている状況である。30歳以降は新規申請の割合が増えている。

程度確認については、児童相談所での判定後初めてとなる20歳前後に集中している。

表5 平成21年度 知的障がい者相談判定 性別、程度別状況

	最重度	重 度	中 度	軽 度	非該当	計(人)	構成比率(%)
男 性(人)	12	30	57	88	1	188	59.3%
女 性(人)	10	10	48	59	2	129	40.7%
計(人)	22	40	105	147	3	317	100.0%
構成比率(%)	6.9%	12.6%	33.1%	46.4%	1.0%	100.0%	

男女別にみると、男性・女性の構成比率は概ね6:4である。

程度別にみると、中度が33.1%、軽度が46.4%であり、中軽度該当者が全体の約8割を占めている。

(2)療育手帳交付業務

表6 福祉事務所別療育手帳所持者数

障がい程度のA:Bとは  
A:(最重度・重度)B:(中度・軽度)を示す

	年齢区分	平成15年	平成16年	平成17年	平成18年	平成19年	平成20年	平成21年	平成22年	障がい程度	
										A	B
県北保健福祉事務所	18歳未	189	200	203	99	66	70	68	68	21	47
	18歳以	992	1,031	1,055	518	346	354	337	349	140	209
	計	1,181	1,231	1,258	617	412	424	405	417	161	256
県中保健福祉事務所	18歳未	185	196	124	125	127	134	143	148	41	107
	18歳以	776	801	510	536	543	555	566	596	256	340
	計	961	997	634	661	670	689	709	744	297	447
県南保健福祉事務所	18歳未	123	123	139	136	135	131	120	136	50	86
	18歳以	629	650	665	561	592	612	634	651	296	355
	計	752	773	804	697	727	743	754	787	346	441
会津保健福祉事務所	18歳未	105	115	128	93	103	105	120	117	43	74
	18歳以	651	659	648	503	520	540	548	554	230	324
	計	756	774	776	596	623	645	668	671	273	398
南会津保健福祉事務所	18歳未	27	33	34	34	35	36	38	42	12	30
	18歳以	165	175	179	183	183	188	193	196	65	131
	計	192	208	213	217	218	224	231	238	77	161
相双保健福祉事務所	18歳未	135	133	133	119	128	130	127	126	45	81
	18歳以	594	608	623	525	540	556	579	598	280	318
	計	729	741	756	644	668	686	706	724	325	399
福島市福祉事務所	18歳未	411	440	451	464	501	522	547	575	205	370
	18歳以	981	1,025	1,069	1,111	1,155	1,202	1,272	1,327	503	824
	計	1,392	1,465	1,520	1,575	1,656	1,724	1,819	1,902	708	1,194
二本松市福祉事務所	18歳未	42	42	44	84	79	80	84	89	33	56
	18歳以	162	167	175	379	390	397	396	398	163	235
	計	204	209	219	463	469	477	480	487	196	291
伊達市福祉事務所	18歳未				79	85	84	94	113	34	79
	18歳以				362	374	381	386	385	139	246
	計	0	0	0	441	459	465	480	498	173	325
本宮市福祉事務所	18歳未					43	51	54	59	19	40
	18歳以					170	177	178	180	76	104
	計	0	0	0	0	213	228	232	239	95	144
郡山市福祉事務所	18歳未	379	403	435	480	520	552	595	644	243	401
	18歳以	1,117	1,170	1,244	1,270	1,317	1,393	1,462	1,510	586	924
	計	1,496	1,573	1,679	1,750	1,837	1,945	2,057	2,154	829	1,325
須賀川市福祉事務所	18歳未	85	99	119	133	138	139	146	157	53	104
	18歳以	282	291	374	386	410	425	446	463	210	253
	計	367	390	493	519	548	564	592	620	263	357
田村市福祉事務所	18歳未			61	62	61	70	68	68	24	44
	18歳以			259	271	284	293	296	294	117	177
	計			320	333	345	363	364	362	141	221
白河市福祉事務所	18歳未	56	61	65	92	101	112	115	112	28	84
	18歳以	164	176	170	281	283	296	304	326	138	188
	計	220	237	235	373	384	408	419	438	166	272
会津若松市福祉事務所	18歳未	111	111	133	153	161	171	172	175	60	115
	18歳以	413	438	480	542	551	559	583	614	226	388
	計	524	549	613	695	712	730	755	789	286	503
喜多方市福祉事務所	18歳未	22	26	27	43	45	49	57	54	22	32
	18歳以	173	175	182	303	300	304	310	321	146	175
	計	195	201	209	346	345	353	367	375	168	207
相馬市福祉事務所	18歳未	44	40	39	40	42	49	50	53	21	32
	18歳以	174	180	184	185	200	210	217	222	93	129
	計	218	220	223	225	242	259	267	275	114	161
南相馬市福祉事務所	18歳未	58	65	75	91	109	125	136	129	34	95
	18歳以	216	220	225	342	344	350	354	370	129	241
	計	274	285	300	433	453	475	490	499	163	336
いわき市福祉事務所	18歳未	344	358	387	417	443	464	488	493	197	296
	18歳以	1,477	1,532	1,620	1,684	1,754	1,808	1,865	1,924	788	1,136
	計	1,821	1,890	2,007	2,101	2,197	2,272	2,353	2,417	985	1,432
合計	18歳未	2,316	2,445	2,597	2,744	2,922	3,074	3,222	3,358	1,185	2,173
	18歳以	8,966	9,298	9,662	9,942	10,256	10,600	10,926	11,278	4,581	6,697
	計	11,282	11,743	12,259	12,686	13,178	13,674	14,148	14,636	5,766	8,870

※ 数字(人)は各年4月1日現在

※ 平成18年までについては、合併前の各福祉事務所の数字である。

表7 療育手帳交付(所持)状況

(平成22年4月1日現在)

市町村名	程度区分	性 別		年 齢 区 分		合 計
		男	女	18歳未満	18歳以上	
福島市	A	438	270	205	503	708
	B	742	452	370	824	1,194
	計	1,180	722	575	1,327	1,902
二本松市	A	118	78	33	163	196
	B	166	125	56	235	291
	計	284	203	89	398	487
伊達市	A	105	68	34	139	173
	B	198	127	79	246	325
	計	303	195	113	385	498
本宮市	A	55	40	19	76	95
	B	91	53	40	104	144
	計	146	93	59	180	239
桑折町	A	18	12	3	27	30
	B	30	33	5	58	63
	計	48	45	8	85	93
国見町	A	16	9	3	22	25
	B	26	20	8	38	46
	計	42	29	11	60	71
川俣町	A	34	24	8	50	58
	B	59	42	24	77	101
	計	93	66	32	127	159
大玉村	A	24	24	7	41	48
	B	25	21	10	36	46
	計	49	45	17	77	94
県北圏域計	A	808	525	312	1,021	1,333
	B	1,337	873	592	1,618	2,210
	計	2,145	1,398	904	2,639	3,543
郡山市	A	493	336	243	586	829
	B	808	517	401	924	1,325
	計	1,301	853	644	1,510	2,154
須賀川市	A	157	106	53	210	263
	B	223	134	104	253	357
	計	380	240	157	463	620
田村市	A	85	56	24	117	141
	B	134	87	44	177	221
	計	219	143	68	294	362
鏡石町	A	18	13	10	21	31
	B	38	14	22	30	52
	計	56	27	32	51	83
天栄村	A	16	10	3	23	26
	B	11	8	2	17	19
	計	27	18	5	40	45
石川町	A	38	27	4	61	65
	B	40	39	20	59	79
	計	78	66	24	120	144
玉川村	A	11	10	3	18	21
	B	21	12	6	27	33
	計	32	22	9	45	54
平田村	A	11	6	2	15	17
	B	27	21	5	43	48
	計	38	27	7	58	65

市町村名	程度区分	性 別		年 齢 区 分		合 計
		男	女	18歳未満	18歳以上	
浅川町	A	16	8	4	20	24
	B	16	14	9	21	30
	計	32	22	13	41	54
古殿町	A	7	10	2	15	17
	B	22	14	6	30	36
	計	29	24	8	45	53
三春町	A	34	28	8	54	62
	B	44	51	24	71	95
	計	78	79	32	125	157
小野町	A	23	11	5	29	34
	B	36	19	13	42	55
	計	59	30	18	71	89
県中圏域計	A	909	621	361	1,169	1,530
	B	1,420	930	656	1,694	2,350
	計	2,329	1,551	1,017	2,863	3,880
白河市	A	105	61	28	138	166
	B	167	105	84	188	272
	計	272	166	112	326	438
西郷村	A	60	56	13	103	116
	B	65	41	24	82	106
	計	125	97	37	185	222
泉崎村	A	9	8	3	14	17
	B	16	16	7	25	32
	計	25	24	10	39	49
中島村	A	10	14	6	18	24
	B	17	12	7	22	29
	計	27	26	13	40	53
矢吹町	A	34	21	10	45	55
	B	67	39	15	91	106
	計	101	60	25	136	161
棚倉町	A	24	16	7	33	40
	B	39	21	13	47	60
	計	63	37	20	80	100
矢祭町	A	8	10	4	14	18
	B	19	8	5	22	27
	計	27	18	9	36	45
塙町	A	29	26	6	49	55
	B	27	21	10	38	48
	計	56	47	16	87	103
鮫川村	A	12	9	1	20	21
	B	19	14	5	28	33
	計	31	23	6	48	54
県南圏域計	A	291	221	78	434	512
	B	436	277	170	543	713
	計	727	498	248	977	1,225
会津若松市	A	173	113	60	226	286
	B	319	184	115	388	503
	計	492	297	175	614	789
喜多方市	A	95	73	22	146	168
	B	121	86	32	175	207
	計	216	159	54	321	375

(平成22年4月1日現在)

市町村名	程度区分	性別		年齢区分		合計
		男	女	18歳未満	18歳以上	
北塩原村	A	7	3	2	8	10
	B	5	4	1	8	9
	計	12	7	3	16	19
西会津町	A	10	11	5	16	21
	B	26	11	3	34	37
	計	36	22	8	50	58
磐梯町	A	6	5	4	7	11
	B	12	3	1	14	15
	計	18	8	5	21	26
猪苗代町	A	47	32	8	71	79
	B	48	32	20	60	80
	計	95	64	28	131	159
会津坂下町	A	21	26	10	37	47
	B	49	32	18	63	81
	計	70	58	28	100	128
湯川村	A	7	6	3	10	13
	B	7	11	6	12	18
	計	14	17	9	22	31
柳津町	A	6	8	2	12	14
	B	15	9	7	17	24
	計	21	17	9	29	38
三島町	A	0	2	0	2	2
	B	9	7	1	15	16
	計	9	9	1	17	18
金山町	A	1	3	0	4	4
	B	5	7	0	12	12
	計	6	10	0	16	16
昭和村	A	3	3	0	6	6
	B	2	3	1	4	5
	計	5	6	1	10	11
会津美里町	A	45	21	9	57	66
	B	61	40	16	85	101
	計	106	61	25	142	167
会津圏域計	A	421	306	125	602	727
	B	679	429	221	887	1,108
	計	1,100	735	346	1,489	1,835
下郷町	A	8	4	3	9	12
	B	20	28	7	41	48
	計	28	32	10	50	60
檜枝岐村	A	0	1	0	1	1
	B	0	0	0	0	0
	計	0	1	0	1	1
只見町	A	2	3	1	4	5
	B	10	16	8	18	26
	計	12	19	9	22	31
南会津町	A	36	23	8	51	59
	B	50	37	15	72	87
	計	86	60	23	123	146

市町村名	程度区分	性別		年齢区分		合計
		男	女	18歳未満	18歳以上	
南会津圏域計	A	46	31	12	65	77
	B	80	81	30	131	161
	計	126	112	42	196	238
相馬市	A	64	50	21	93	114
	B	103	58	32	129	161
	計	167	108	53	222	275
南相馬市	A	99	64	34	129	163
	B	205	131	95	241	336
	計	304	195	129	370	499
広野町	A	10	9	2	17	19
	B	13	13	7	19	26
	計	23	22	9	36	45
檜葉町	A	17	11	7	21	28
	B	19	15	8	26	34
	計	36	26	15	47	62
富岡町	A	39	35	9	65	74
	B	50	27	15	62	77
	計	89	62	24	127	151
川内村	A	7	8	1	14	15
	B	15	10	5	20	25
	計	22	18	6	34	40
大熊町	A	17	9	4	22	26
	B	27	13	15	25	40
	計	44	22	19	47	66
双葉町	A	11	6	2	15	17
	B	15	8	3	20	23
	計	26	14	5	35	40
浪江町	A	51	32	10	73	83
	B	52	47	13	86	99
	計	103	79	23	159	182
葛尾村	A	4	3	3	4	7
	B	3	3	0	6	6
	計	7	6	3	10	13
新地町	A	20	9	5	24	29
	B	16	10	6	20	26
	計	36	19	11	44	55
飯館村	A	16	11	2	25	27
	B	25	18	9	34	43
	計	41	29	11	59	70
相双圏域計	A	355	247	100	502	602
	B	543	353	208	688	896
	計	898	600	308	1,190	1,498
いわき市	A	566	419	197	788	985
	B	853	579	296	1,136	1,432
	計	1,419	998	493	1,924	2,417
県計	A	3,396	2,370	1,185	4,581	5,766
	B	5,348	3,522	2,173	6,697	8,870
	計	8,744	5,892	3,358	11,278	14,636

(注) 療育手帳記載の住所で管理しているため、施設に住所を移している者については、施設所在地の市町村に計上されている。

表8 平成21年度年齢別・程度別・男女別新規交付状況

	程度区分	18歳未満	18～19歳	20～29歳	30～39歳	40～49歳	50～59歳	60～64歳	65歳以上	合計
男性	A	32	3	3	1	1	0	0	0	40
	B	262	6	22	15	23	17	4	0	349
女性	A	18	1	2	0	1	1	1	0	24
	B	150	2	9	13	20	12	3	0	209
計	A	50	4	5	1	2	1	1	0	64
	B	412	8	31	28	43	29	7	0	558
合計		462	12	36	29	45	30	8	0	622
構成比率		74.3%	1.9%	5.8%	4.7%	7.2%	4.8%	1.3%	0.0%	100.0%

図5 年齢別状況



図6 男女、程度別状況



(3) 障がい者援護施設緊急入所調整等業務

平成21年度は市町村からの依頼がなかったため実施していない。

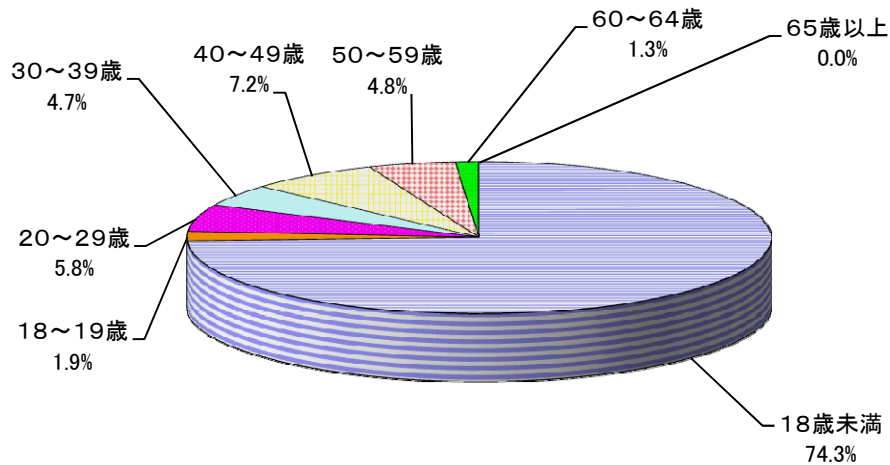
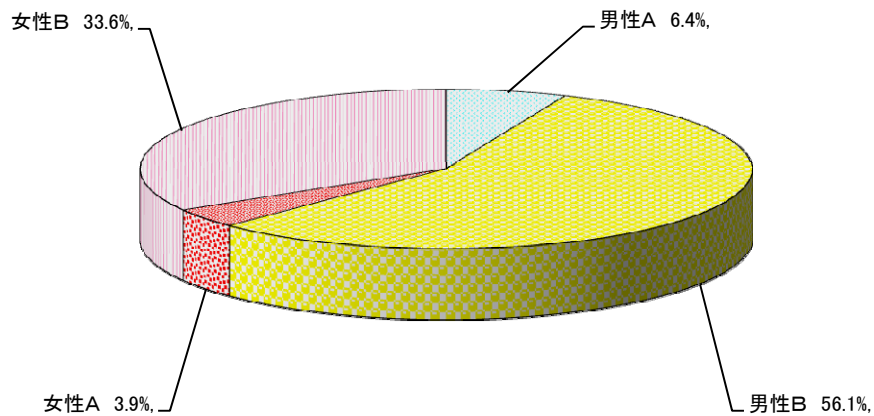
(4) 市町村、援護施設等に関する専門的・技術的支援

依頼により援護施設を訪問し、処遇困難なケースの支援のあり方に関して相談を受けた。

表9 専門的・技術的支援一覧

	月 日	会 場	出 席 者	内 容
1	平成22年 3月24日	だての郷	計 4名	他害行為のある利用者への支援

(5) 県知的障害施設協会更生施設部会との共同研究

平成5年より、知的障がい者更生施設の職員の資質向上を目的として、県知的障害施設協会と共同で研究専門委員会を結成し、概ね2年毎にテーマを設け、調査、研究、検討を行ってきた。第10期となる平成20年、21年度は、テーマを「自立支援法のもとでのグループホーム、ケアホーム利用者の生活状況の把握」におき、実態調査と聴き取り調査を行った。成果を冊子『私たちの地域生活～グループホーム・ケアホーム生活に関するアンケート調査～』にまとめ、市町村等に配布した。

## 第4 その他

### 1. 障害者自立支援法関係人材育成研修

地域の相談支援体制整備とケアマネジメント手法の普及を図るため、県障がい福祉課と事業委託先である県社会福祉士会が実施する障がい者相談支援（障がい者ケアマネジメント）従事者養成研修および現任研修に協力した。なお、前半2日間の講義については、県が開催するサービス管理責任者を対象とする研修の一部と合同で開催した。

#### (1) 障がい者相談支援（障がい者ケアマネジメント）従事者養成研修

月 日	会 場	研 修 内 容 等
平成21年 9月28日	自治会館 3階大会議室 他	講 義 ① 障害者自立支援法の概要 ② 県自立支援協議会について ③ 相談支援における権利侵害と権利擁護 (県障がい相談支援体制整備特別講演会) ④ 障がい者ケアマネジメント概論
平成21年 9月29日		① シンポジウム（障がい者の地域生活支援について） ② 障害者自立支援法における個別支援計画の作成
平成21年 10月14日 ～ 10月16日		演 習 ① ケアマネジメントの展開 ② ケアマネジメント演習 ③ 演習の発表 ④ 演習のまとめ ⑤ 地域自立支援協議会の役割と活用について
受講者数	前半2日間受講	79名 全日程受講 78名

#### (2) 障がい者相談支援（障がい者ケアマネジメント）従事者現任研修

月 日	会 場	研 修 内 容 等
平成21年 11月9日	自治会館 3階大会議室	講 義 ① 都道府県地域生活支援事業について ② 障がい者福祉の動向について ③ 相談支援と地域自立支援協議会 ④ 障がい者ケアマネジメントについて (県障がい相談支援体制整備特別講演会) ⑤ 障がい者ケアマネジメントの実践（スーパーバイズ）
平成21年 11月10日 ～ 11月11日		演 習 ① 障がい者ケアマネジメントの実践（演習） ② 演習の発表 ③ 演習のまとめ
受講者数	24名	

(3) サービス管理責任者研修

月 日	会 場	分 野	研 修 内 容 等
平成21年 11月20日	県庁西庁舎 講堂、自治会館 3階大会議室	共通講義	① 障害者自立支援法とサービス管理責任者の役割 ② サービス提供のプロセスと管理 ③ サービス提供者と関係機関の連携
平成21年 11月30日～ 12月1日	県庁西庁舎 講堂、 自治会館 3階大会議室、 他	就労	各分野共通 ① 分野別アセスメント及びモニタリングの実際 ② サービス提供プロセスの管理の実際 (アセスメント編・個別支援計画編) ③ サービス内容のチェックとマネジメントの実際 (模擬会議)
		児童	
		身体	
平成21年 12月3日～ 12月4日		地域生活 (知的・精神)	※就労分野に加わった講義
		介護	④ シンポジウム サービス管理責任者に聞く — 就労支援の事例と課題 —
受講者数 共通講義 164名、 介護 59名、就労 63名			

## 2. 障害者自立支援法における障害程度区分認定に係る研修会

障害者自立支援法における障害程度区分認定を円滑に施行するため、障がい福祉課、精神保健福祉センターとともに、障害程度区分認定調査員研修会及び市町村審査会委員研修会を実施した。

### (1) 障害程度区分認定調査員研修会

月	日	会 場	研 修 内 容 等
平成21年	5月21日	県農業総合センター	①障害者自立支援法の概要について ②障害程度区分の概要について ③認定調査の実施方法について
受講者数		100名	

### (2) 市町村審査会委員研修会

月	日	会 場	研 修 内 容 等
平成21年	6月7日	県農業総合センター	①障害者自立支援法の概要等について ②市町村審査における検討の進め方 ③事例検討
受講者数		87名	

## 3. 市町村身体・知的障がい者福祉担当職員会議

開催日 平成21年5月19日（火）

場所 自治会館 大会議室

対象 市町村及び保健福祉事務所身体・知的障がい者福祉担当職員

内容 障がい者総合福祉センターの主な業務概要について

※ 「保健福祉部関連施設等名簿(平成22年4月)」については、福島県のホームページ(下記アドレス)をご覧ください。

<http://wwwcms.pref.fukushima.jp/download/1/kanrensisetumeibo22.pdf>

# 福島県障がい者総合福祉センター

〒960-8065 福島市杉妻町5番75号

県庁東分庁舎1階（旧福島県立医大跡）

TEL : 024-521-7646 ~ 7649（直通）

024-521-1111（内線4460~4466・4470~4474）

FAX : 024-521-7983

E-mail : syougaisenta-@pref.fukushima.jp

ホームページアドレス : [http://wwwcms.pref.fukushima.jp/pcp\\_portal/PortalServlet?DISPLAY\\_ID=DIRECT&NEXT\\_DISPLAY\\_ID=U000004&CONTENTS\\_ID=11009](http://wwwcms.pref.fukushima.jp/pcp_portal/PortalServlet?DISPLAY_ID=DIRECT&NEXT_DISPLAY_ID=U000004&CONTENTS_ID=11009)

## 案内図

