

# 業 務 概 況

平成 2 1 年度

福島県県南保健福祉事務所

## 「安心して暮らし ともに生きる 健康福祉社会の実現」に向けて

急速な少子化の進行により、人口減少社会を迎える一方、県南地域では65歳以上の人口が総人口の20%を超えるなど高齢化も進行しております。

また、生活様式や価値観の多様化、生活習慣病の増加や新型インフルエンザの発生、経済・雇用情勢の悪化による生活保護受給者の増加など、社会環境は大きく変化してきておりますが、地域の課題により柔軟に対応していくために、県民一人ひとりの視点に立った保健・医療・福祉サービスの総合的・一体的な提供体制やシステムの再構築が求められております。

このような中、県南保健福祉事務所におきましては、「いのち、人格、人権の尊重」の基本理念のもと、県南地域の「安心して暮らし ともに生きる 健康福祉社会の実現」に向けて、市町村をはじめ関係機関・団体と緊密に連携しながら施策・事業の執行に努めているところであります。

特に、今年度は地域・職域保健連携、食環境の整備による生活習慣病予防対策、在宅緩和ケアを中心としたがん医療地域連携体制の構築、次世代を担う幼児、児童の食育事業の推進、障がい者の地域生活移行の支援、新型インフルエンザ対策などについて、地域の特性を踏まえて重点的に取り組むことにしております。

本書は、当事務所の平成20年度事業実績及び平成21年度事業計画等を中心に、県南地域における保健・医療・福祉の現状、課題及び施策等について取りまとめたものであります。関係者のみならず、多くの方々に御利用いただき、県南地域の保健医療福祉行政の推進につかまして、より一層の御理解と御協力を賜りますようお願いいたします。

平成21年 7月

福島県県南保健福祉事務所長 遠藤 幸男

# 目 次

	頁
<b>第 1 章 概況</b>	
県南地域の概況	
地域の特性 -----	1
県南保健福祉事務所の概況	
1 沿革 -----	3
2 組織機構図 -----	4
3 職員の配置状況 -----	5
人口動態	
1 人口動態の推移 -----	6
2 県南地域の死因の推移 -----	9
3 市町村別標準化死亡比（ S M R ） -----	10
4 市町村別選択死因一覧 -----	12
5 市町村別悪性新生物部位別死亡率（人口 10 万対） -----	14
6 病類別生活習慣病死亡率（人口 10 万対）及び割合（％） 県南・県・国比較 -----	15
<b>第 2 章 平成 2 1 年度事業計画</b>	
平成 2 1 年度県南保健福祉事務所の基本方針及び重点施策 -----	16
平成 2 1 年度主要事業計画 -----	20
<b>第 3 章 平成 2 0 年度事業実績</b>	
平成 2 0 年度県南保健福祉事務所事業体系 -----	30
快適で健やかな生活の実現	
- 1 ) 安全な水の確保 -----	33
- 2 ) 食品等の安全性の確保 -----	34
- 3 ) 安全で衛生的な環境の確保 -----	37
- 4 ) 人にやさしいまちづくりの推進 -----	42
- 5 ) 安心して暮らせる住環境の整備促進 -----	42
- 6 ) 人と動物の共生の推進 -----	42
生涯にわたる健康づくりの推進	
- 1 ) 健康ふくしま 2 1 県民健康づくり運動の推進 -----	45
- 2 ) 生活習慣病予防の推進 -----	47
- 3 ) 成人保健の推進 -----	47
- 4 ) こころの健康づくり -----	48
- 5 ) 歯科保健対策 -----	50
- 6 ) 難病対策の推進 -----	51
- 7 ) 感染症対策の推進 -----	54
- 8 ) 結核対策の推進 -----	58
- 9 ) 薬物乱用の防止 -----	62

<b>健康を支える医療の充実</b>	
- 1 ) 医療提供体制の整備 -----	65
- 2 ) 救急医療体制の整備 -----	66
- 3 ) 災害時医療体制の充実 -----	67
- 4 ) 移植医療の推進 -----	68
- 5 ) 医薬分業の適正な推進 -----	68
- 6 ) 医薬品等の適切な使用、安全性の確保 -----	69
- 7 ) 献血者の確保 -----	71
<b>誰もが安心して暮らせる福祉社会の推進</b>	
- 1 ) 地域福祉の総合的・計画的推進 -----	73
- 2 ) 県民の福祉活動への支援・参加促進 -----	73
- 3 ) 保護援助を必要とする女性への支援 -----	74
- 4 ) 生活援護を必要とする人への支援 -----	74
<b>妊娠・出産・子育て・子育てを支える社会の推進</b>	
- 1 ) 母子保健医療施策の推進 -----	82
- 2 ) 子育て支援環境づくりの推進 -----	89
- 3 ) 子育て家庭の支援 -----	90
- 4 ) 子育てと仕事の両立支援 -----	90
- 5 ) 子どもの健全育成の推進 -----	91
- 6 ) 子どもの権利擁護の推進 -----	91
- 7 ) 小児医療体制の充実 -----	91
<b>高齢者が心豊かに暮らせる社会の推進</b>	
- 1 ) 介護保険事業支援計画等の推進 -----	93
- 2 ) 生きがいづくりと社会参加の促進 -----	93
- 3 ) 健康づくりと介護予防の推進 -----	93
- 4 ) 施設医療・介護の充実 -----	95
- 5 ) 介護保険制度の円滑な運営 -----	95
<b>障がい者が自立し社会参加できる社会の推進</b>	
- 1 ) ノーマライゼーション理念の普及・啓発の促進 -----	98
- 2 ) 総合療育体制の推進 -----	99
- 3 ) 雇用と就労の促進 -----	99
- 4 ) 自立の支援と社会参加の促進 -----	100
- 5 ) 人権への配慮と医療の確保 -----	101
- 6 ) 在宅福祉サービスの充実 -----	102
- 7 ) 障がい者の地域生活移行の促進 -----	107
<b>保健・医療・福祉のさらなる推進</b>	
- 1 ) 健康危機管理の体制整備 -----	110
- 2 ) 情報ネットワークの構築 -----	110
- 3 ) サービス総合化のシステムの確保 -----	110
- 4 ) 保健・医療・福祉における研修の推進 -----	111

- 5 ) 保健・医療・福祉の人材の確保と資質の向上 -----	112
第4章 資料編	

各種参照表

参照表目次 -----	113
各種参照表 -----	115

平成20年度学会等研究発表状況 -----	156
-----------------------	-----

所在地

# 第 1 章

# 概 況

## 県南地域の概況

### 地域の特性

#### (1) 地勢

県南地域は、福島県中通り地方の最南端で栃木、茨城の両県に接し、白河市（平成17年11月7日、白河市、表郷村、東村、大信村が合併）西白河郡及び東白川郡の1市4町4村からなり、その面積は1,233.24km<sup>2</sup>と県土の8.9%を占めています。

東部に阿武隈山系、西部に奥羽山系、南部に八溝山系があり、地域のほぼ中央を北に流れる阿武隈川と、南東に流れる久慈川の各流域に沿って田園が広がり、清流と緑豊かな美しい源流の郷であります。

気候は、西白河地方では比較的冷涼で気温が低く、降雨量が多いのに対し、東白川地方は温暖で積雪も極めて少ないのが特徴です。

東北自動車道、国道4号、東北新幹線、東北本線という東日本の大動脈上に位置し、さらに、福島空港・あぶくま南道路（あぶくま高原道路）等、高速交通体系が充実されつつあり、永年悲願としていた南会津と結ぶ国道289号の甲子トンネルが平成20年9月に開通しました。

#### (2) 人口

人口は、平成21年4月1日現在で150,931人と県全体の7.4%を占めています。年齢別では、年少人口比率が14.7%と県平均より高く、また、老年人口比率は23.4%と県平均より低くなっています。

人口の推移を平成17年と平成12年の国勢調査の比較でみると、県全体では1.7%減少しているのに対し県南地域では1.1%の減少となっています。

#### (3) 産業

産業は、白河市及び西白河郡では、電気、機械等の製造業を中心とした企業の立地や各種サービス産業の拡大により、第2次産業や第3次産業の占める割合が高くなっています。一方、東白川郡では、米、畜産、こんにゃく、久慈スギなどの特産物を中心とした農業や林業及び関連地場産業を基幹として発展してきましたが、今日では製造業が地域経済を牽引しています。

県南地域は、みちのくの玄関口として首都圏に隣接するという地理的優位性を有しており、幹線交通網の整備伸展に伴い、「栃木・福島地域」の一部として首都機能移転先候補地に選定されるなど、その優位性が高く評価されています。



管内市町村の概況

区 分	面積 (Km <sup>2</sup> )	世帯数 (世帯)	人口 (人)	人口密度 (人/Km <sup>2</sup> )	年齢別人口構成比(%)				
					年少人口 0～14歳	生産年齢 人口 15～64	老年人口		
							65歳以上	75歳以上	
白河市	305.30	23,198	65,140	213.4	15.0	62.8	22.2	11.8	
西 白 河 郡	西郷村	192.32	6,572	19,719	102.5	15.7	66.1	18.1	9.2
	泉崎村	35.40	1,963	6,596	186.3	14.4	62.6	23.0	12.6
	中島村	18.91	1,335	5,059	267.5	16.2	62.1	21.6	11.8
	矢吹町	60.37	5,991	18,602	308.1	13.5	62.5	24.0	12.1
	計	307.00	15,861	49,976	162.8	15.0	63.9	21.3	11.0
東 白 川 郡	棚倉町	159.82	4,837	15,291	95.7	15.6	59.9	24.5	13.3
	矢祭町	118.22	1,975	6,445	54.5	12.2	55.4	32.4	19.1
	埴町	211.60	3,269	10,047	47.5	12.9	55.6	31.4	18.1
	鮫川村	131.30	1,130	4,032	30.7	12.9	55.9	31.2	18.7
	計	620.94	11,211	35,815	57.7	13.9	57.5	28.6	16.3
県南地域計	1,233.24	50,270	150,931	122.4	14.7	61.9	23.4	12.6	
福島県	13,782.75	726,982	2,044,914	148.4	14.0	61.4	24.5	13.0	

注 調査期日は、「面積」がH17.10.1 その他の項目がH21.4.1である。  
(出典: 全国都道府県市区町村別面積調、福島県の推計人口)

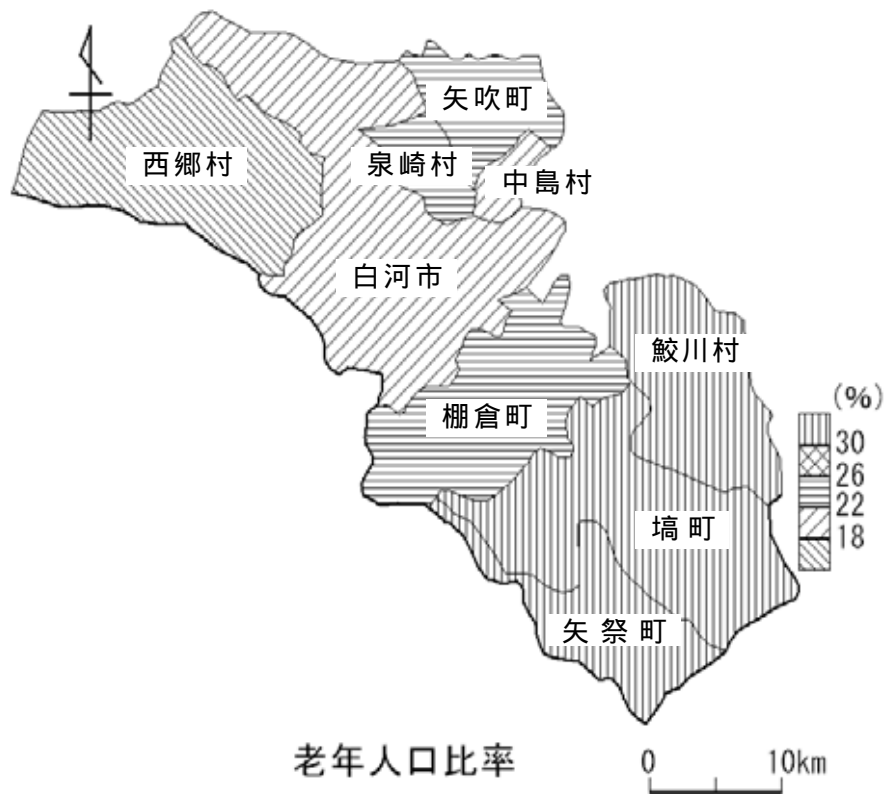

(65歳以上の人口比率: 平成20年4月1日現在)



## 県南保健福祉事務所の概況

### 1 沿革

県では、平成14年4月1日から、保健と福祉の連携を強化し、より良い行政サービスを提供するため、従来の保健所と社会福祉事務所を統合し、3部7グループと棚倉支所(旧県南保健所棚倉支所)で構成する県南保健福祉事務所として再編しました。さらに、児童相談体制の充実を図るため、各児童相談所の「相談室」を事務所内に設置しました。

なお、保健福祉事務所は、地域保健法による保健所を兼ねています。

#### 県南社会福祉事務所

- 昭和26年 3月 社会事業法制定
- 昭和26年10月 東白川福祉事務所が東白川郡4町村を福祉地区として、また、西白河福祉事務所が西白河郡7町村を福祉地区として設置されました。
- 昭和44年 4月 行政機構改革に伴い従来の福祉地区が統合され、白河社会福祉事務所が設置されるとともに、出張所として東白川福祉事務所が置かれました。
- 昭和48年 4月 機構改革により、東白川福祉事務所の生活保護現業員が白河社会福祉事務所に配置替えされ、東白川福祉事務所は福祉相談を主たる業務とする事務所となりました。
- 平成 6年 4月 機構改革により、事務所の名称が白河社会福祉事務所から県南社会福祉事務所に変更されました。また、東白川福祉事務所は廃止され、東白川福祉相談コーナーとなりました。

#### 県南保健所

##### (旧白河保健所)

- 昭和19年10月 白河市新蔵に元逓信省簡易保険相談所の施設の譲渡を受け、西白河郡一円を所管区域として白河保健所が設置されました。
- 昭和30年 8月 白河市字郭内127番地に新築移転しました。
- 昭和53年 7月 庁舎改築着工に伴い、白河市中町郵便局舎に仮移転しました。
- 昭和54年 7月 RC造3階建て庁舎が落成、移転しました。
- 平成 9年 3月 地域保健法の施行に伴う保健所の再編統合により廃止されました。

##### (旧棚倉保健所)

- 昭和20年 1月 棚倉町大字棚倉字北町甲146番地に東白川郡及び石川郡一円を所轄地区として棚倉保健所が設置されました。
- 昭和23年 5月 石川保健所の設置に伴い、所管区域が東白川郡棚倉町外10町村となりました。
- 昭和29年 3月 棚倉町北町甲149番地に新築移転しました。
- 昭和58年 3月 棚倉町棚倉字城跡34番地1にRC造2階建て庁舎を新築、移転しました。
- 平成 9年 3月 地域保健法の施行に伴う保健所の再編統合により廃止されました。

##### (県南保健所)

- 平成 9年 4月 地域保健法施行に伴う保健所の再編統合により、白河・棚倉両保健所が統合され、白河市字郭内127番地に新たに県南保健所が、棚倉町棚倉字城跡34番地1に県南保健所棚倉支所が置かれました。

#### 県南保健福祉事務所

- 平成14年 4月 社会福祉事務所と保健所の組織統合により、県南保健福祉事務所となりました。
- 平成15年 4月 旧県南保健所庁舎の改修完了に伴い、現在の同一庁舎内組織における執行体制となりました。
- 平成16年 4月 衛生検査体制の再編により、検査部門が衛生研究所県中支所に統合され、衛生推進グループ検査チームが廃止となりました。
- 平成18年 4月 家庭児童相談室は、中央児童相談所白河相談室に統合されました。
- 平成19年 4月 中央児童相談所白河相談室は、県中児童相談所白河相談室となりました。
- 平成20年 4月 県南保健所棚倉支所は、本所と統合されました。

## 2 組織機構図

(平成21年4月1日現在)

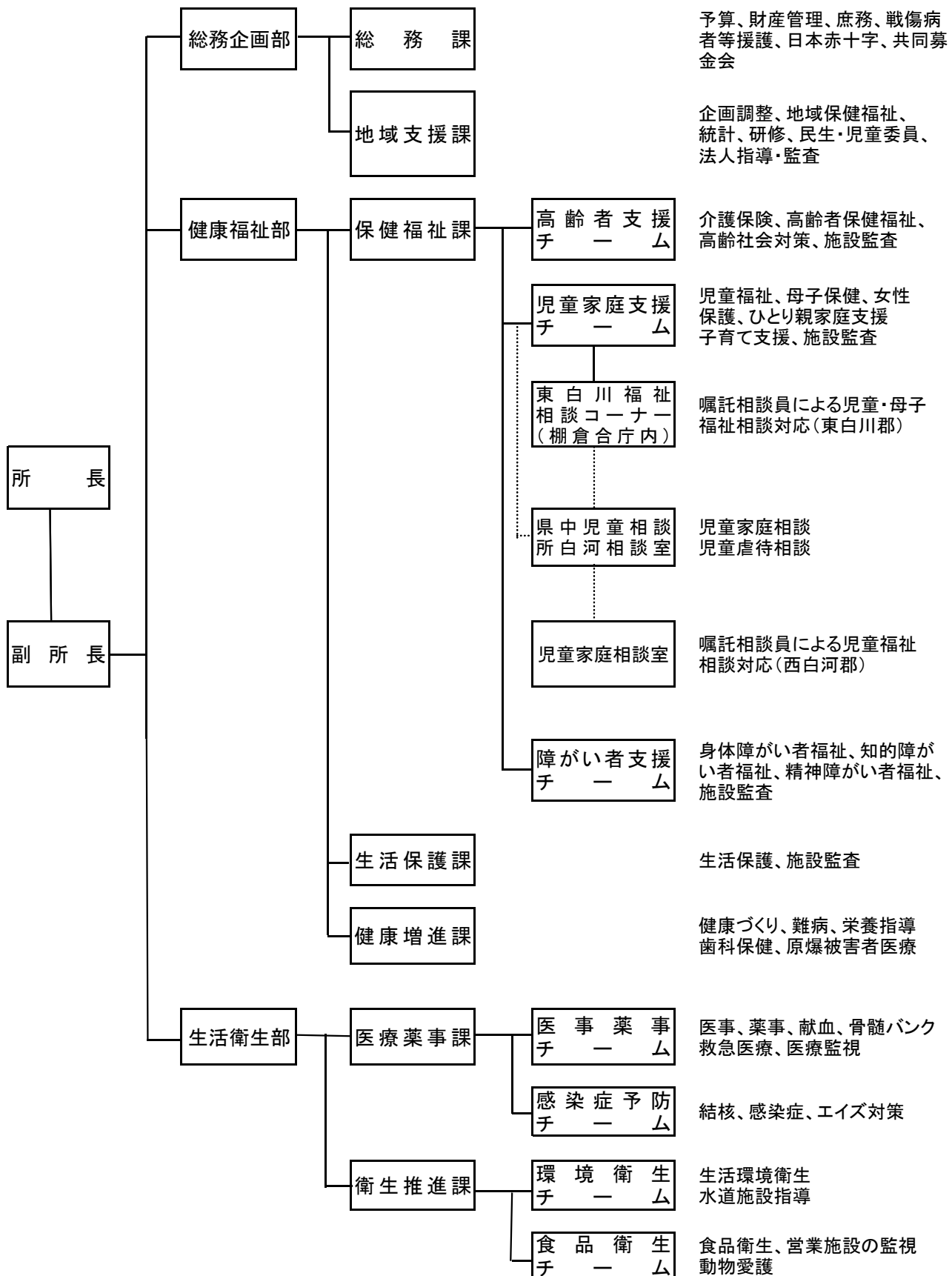

3 職員の配置状況

(平成21年4月1日)

職種別	事務 吏員	技 術 吏 員 技								計	兼 務 嘱 託				
		医 師	獣 医 師	薬 劑 師	栄 養 士	士 齒 科 衛 生	保 健 師	技 師	能 員		福 主 社 司	任 児 童	員 心 理 判 定	員 力 相 談 員 ・ 支 援	運 転 手
所 長		1								1					
副 所 長 (兼 総 務 企 画 部 長)	1									1					
総 務 企 画 部	部 長 (副 所 長 と 兼 務)														
	総 務 課	課 長	1												
		課 員	3											1	
	地 域 支 援 課	課 長	1												
		キ ャ ッ プ 課 員	2												
健 部	課 長	1													
健 康 福 祉 社 部 生 活 衛 生 部	主 幹 兼 副 部 長 (兼 健 康 増 進 課 長)								1						
	保 健 課	課 長	1												
		高 支 援 者 T	キ ャ ッ プ	1											
			テ ー ム	1					2						
	福 祉 課	庭 支 援 家 T	キ ャ ッ プ	1					1						
			テ ー ム	2					1				3		
	障 がい 者 支 援 T	キ ャ ッ プ	1												
		テ ー ム	1						2						
	社 会 課	課 長	1												
		キ ャ ッ プ	2												
員		4											1		
部 生 活 衛 生 課	課 長 (主 幹 兼 副 部 長 と 兼 務)														
	キ ャ ッ プ							1							
	員					2	1	1							
部 生 活 衛 生 課	部 長									1					
	副 部 長 (兼 医 療 薬 事 課 長)					1									
	課 長 (副 部 長 と 兼 務)														
	医 療 薬 事 課	薬 事 T	キ ャ ッ プ			1									
			テ ー ム			3									
	感 染 防 症 T	キ ャ ッ プ							1						
		テ ー ム							1		1				
	部 生 活 衛 生 課	課 長				1									
		環 衛 生 境 T	キ ャ ッ プ							1					
			テ ー ム				1				1				
食 品 衛 生 T		キ ャ ッ プ			1					1					
	テ ー ム			1	1				2	1					
本 所 計		24	1	3	7	2	1	12	6	2	58			5	1
東 白 川 福 祉 相 談 コ ー ナ ー ※															2
県 相 河 中 児 童 白 室	室 長		(1)								(1)				
	室 員		(4)						(3)		(7)			2	
	計		(5)						(3)		(8)			2	
合 計		(5)						(3)		(8)					
		25	1	4	6	2	1	12	6	1	58			9	2

※東白川福祉相談コーナーには、県中児相白河相談室の家庭相談員1人と県南保健福祉事務所の母子自立支援員兼女性相談員1人が配置されています。( )内の数字は、県南保健福祉事務所の兼務職員数を表示しています。

### Ⅲ 人口動態

#### 1 人口動態の推移

##### (1) 出生

平成19年の出生率（人口千対）は、8.3で前年より0.5ポイント低下し、県平均と比較すると同率、全国平均と比較すると、0.3ポイント下回っています。

平成11年以降の年次推移をみると、県平均、全国平均に比べ高い数値にありますが、低下傾向にあり、平成11年では、10.5でしたが、平成19年は、平成11年より2.2ポイント低下しています。

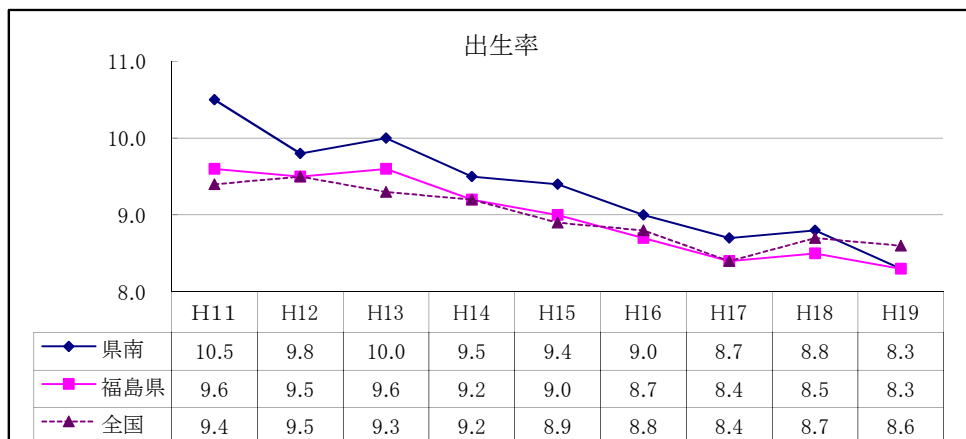

##### (2) 死亡

平成19年の死亡率（人口千対）は、10.2で前年より0.6ポイント上昇し、県平均、全国平均と比較すると、県平均より0.2ポイント下回っていますが、全国平均より1.4ポイント上回っています。

平成11年以降の年次推移をみると、県平均、全国平均は増加傾向にありますが、県南地域でも増加傾向がみられ、平成11年では、9.5でしたが、平成19年は、平成11年より0.7ポイント上昇しています。

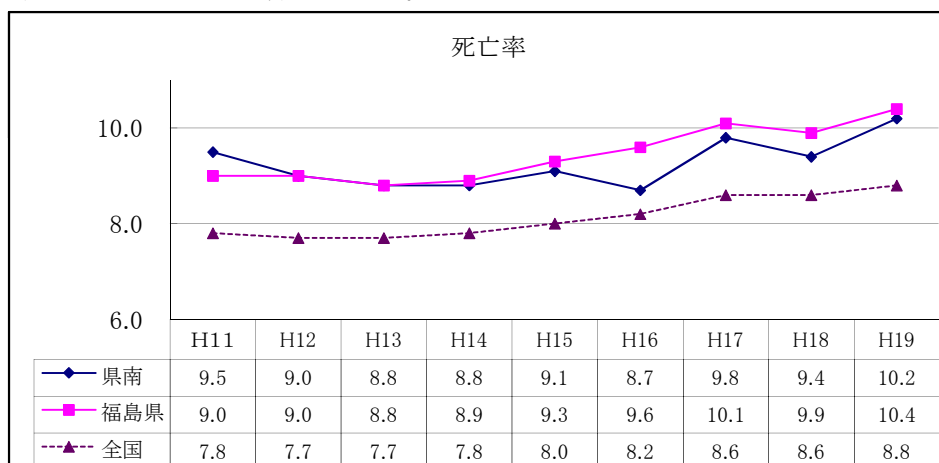

##### (3) 自然増加

平成19年の自然増加率（人口千対）は、-0.4で、前年より0.2ポイント上昇し、県平均、全国平均と比較すると、県平均より1.7ポイント上回り、全国平均より0.3ポイント下回っています。

平成11年以降の年次推移をみると、県平均、全国平均と同様に、低下傾向にあり、平成11年では1.1でしたが、平成19年は、平成11年より1.5ポイント低下しています。

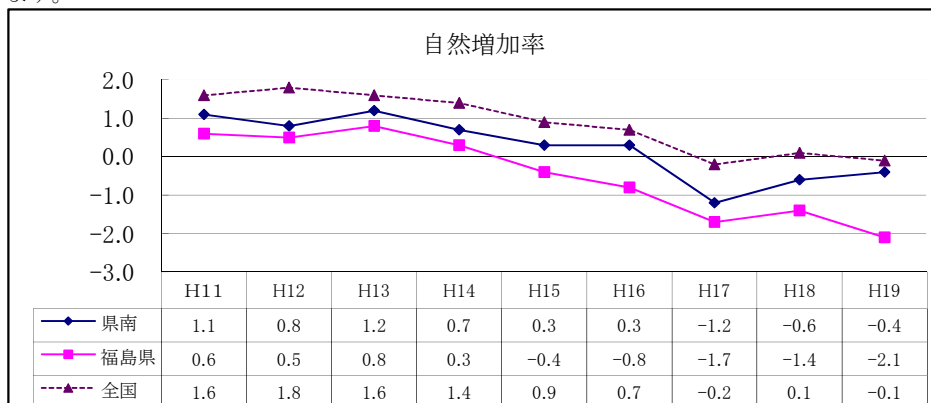

#### (4) 乳児死亡

平成19年の乳児死亡率（出生千対）は、4.7で、前年より1.7ポイント上昇し、県平均、全国平均と比較すると上回っています。

平成11年以降の年次推移をみると、全国平均は徐々に低下傾向にあります。県平均と同様に年次により上下の変動が大きくなっており、平成11年では3.7でしたが、平成19年は、平成11年より1.0ポイント上昇しました。

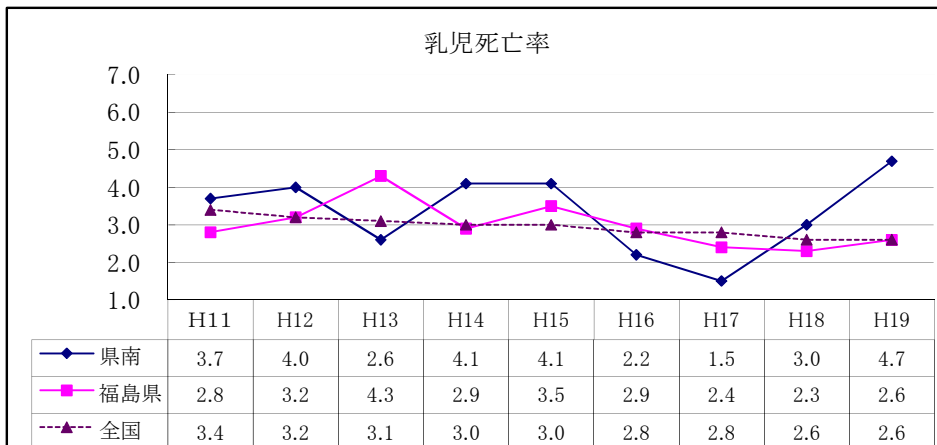

#### (5) 新生児死亡

平成19年の新生児死亡率（出生千対）は、前年より0.8ポイント上昇した1.5で、県平均、全国平均より上回っています。

平成11年以降の年次推移をみると、県平均、全国平均を上回った年もあれば、下回った年もあるなど上下の変動幅が大きくなってしています。平成11年では2.5でしたが、平成19年は、平成11年より1.0ポイント下回っています。

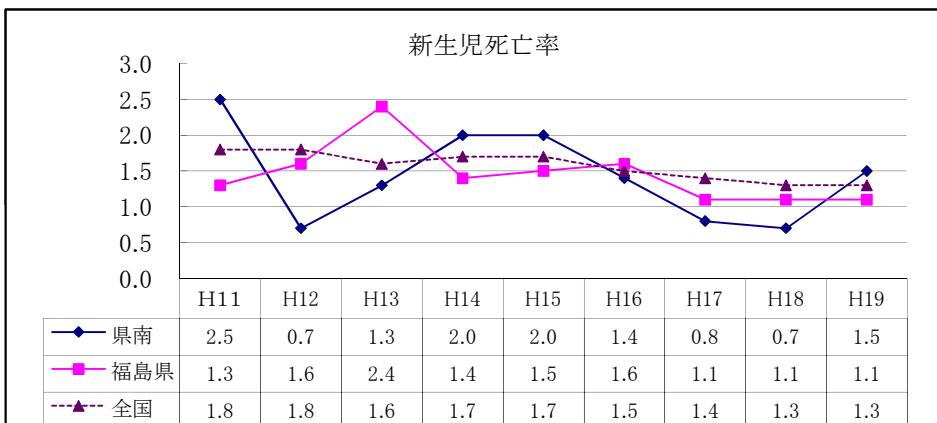

#### (6) 死産

平成19年の死産率（出産千対）は、32.0で前年より7.4ポイント上昇し、県平均、全国平均より高くなっています。

平成11年以降の年次推移をみると、上下の幅が大きく推移しており、平成11年では36.6でしたが、平成19年は、平成11年より4.6ポイント低下しています。

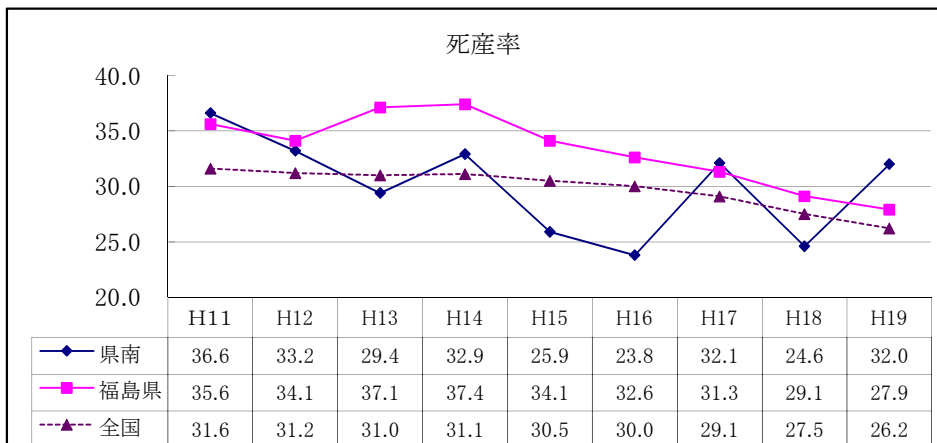

### (7) 周産期死亡

平成19年の周産期死亡率（出産千対）は、5.5で前年より0.4ポイント下回り、県平均、全国平均より高くなっています。

平成11年以降の年次推移をみると、波がありますが県平均、全国平均と同様に低下傾向にあり、平成11年では8.5で、平成19年は、平成11年より4.0ポイント低下しています。

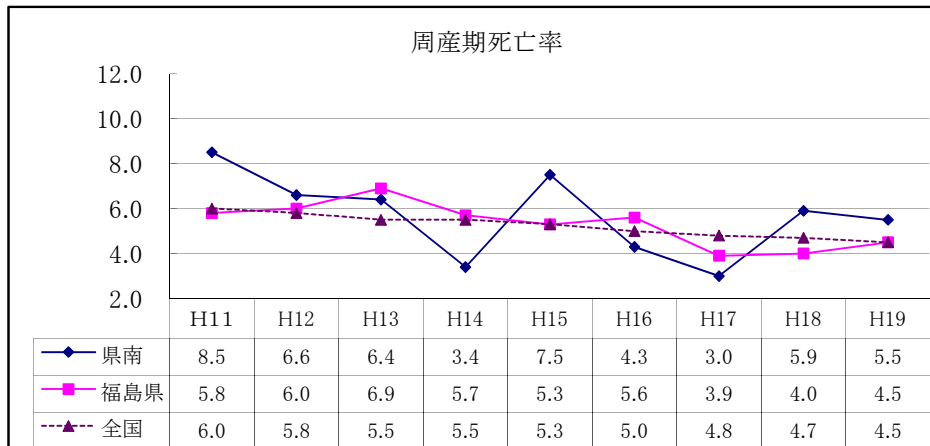

### (8) 婚姻

平成19年の婚姻率（人口千対）は、4.6で前年より0.9ポイント下回り、県平均、全国平均を下回っています。

平成11年以降の年次推移をみると、県平均、全国平均と同様に、低下傾向にあったものがいくらか上向き傾向にありましたが、平成11年では5.7で、平成19年は、平成11年より1.1ポイント低下しています。

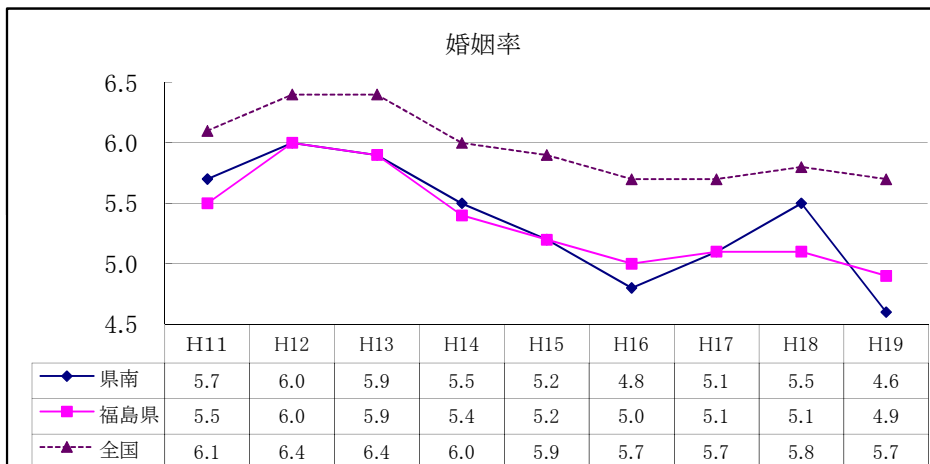

### (9) 離婚

平成19年の離婚率（人口千対）は、2.08で前年より0.04ポイント低下したが、県平均、全国平均を上回っています。

平成11年以降の年次推移をみると、県平均、全国平均と同様に、上昇傾向にありましたが、平成17以降は上昇に歯止めがかかった傾向を見せております。

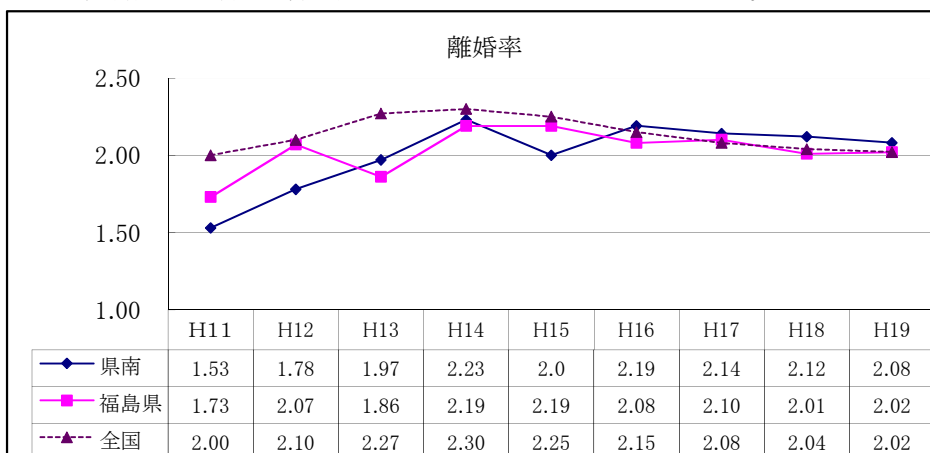

(出典：保健統計の概況・福島県保健福祉部)

## 2 県南地域の死因の推移

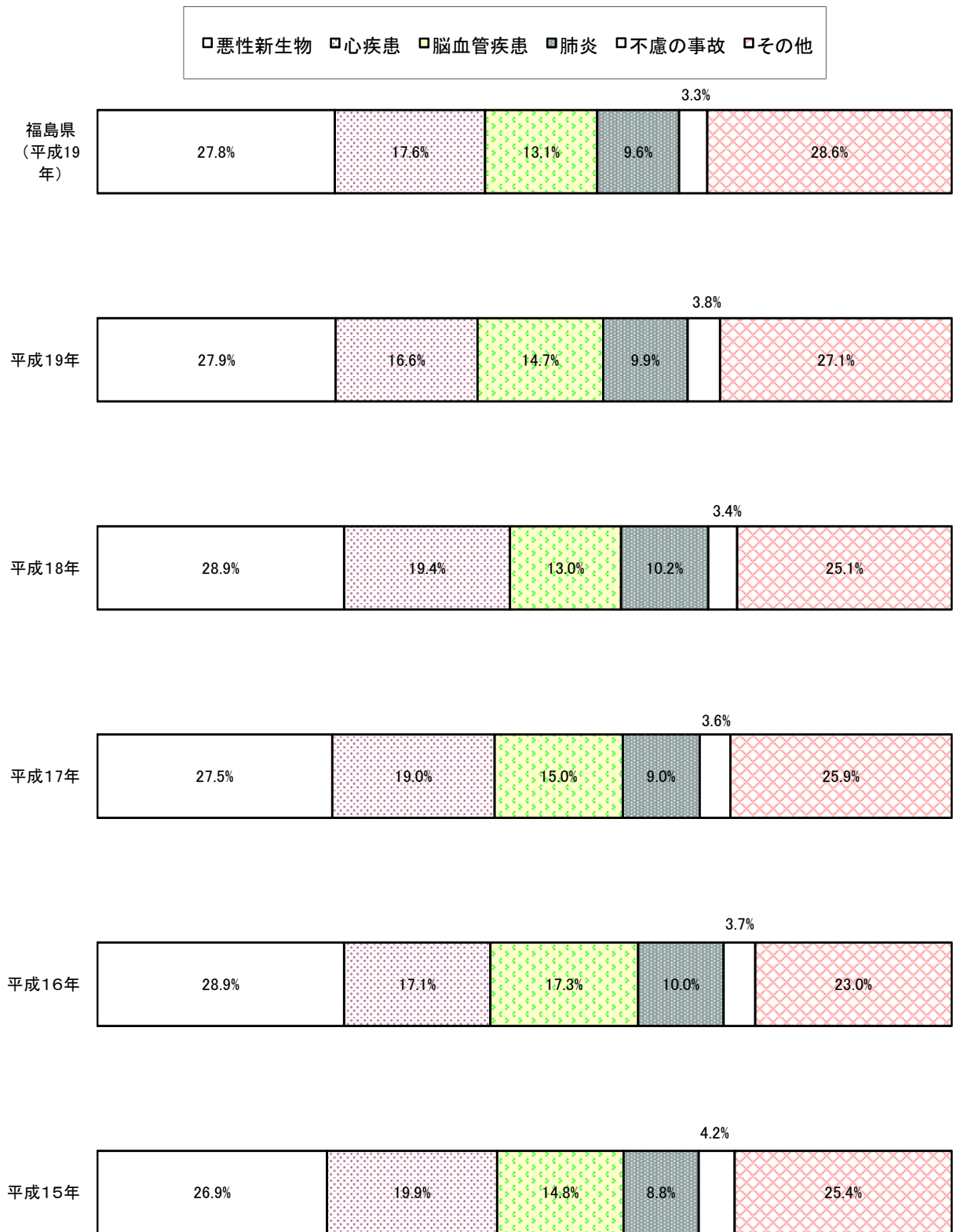

(出典:保健統計の概況<平成15~19年版>・福島県保健福祉部)

3 市町村別標準化死亡比（SMR）：男性（平成15～19年）

市町村	死因	総死亡数	結核	悪性新生物	糖尿病	高血圧性疾患	心疾患 (高血圧症を除く)	脳血管疾患	肺炎	慢性閉塞性肺疾患	喘息	肝疾患	腎不全	老衰	不慮の事故	自殺
県南保健所		1.03	0.29	1.00	0.93	0.78	1.21	1.16	0.99	1.24	1.17	0.65	0.75	1.09	1.06	1.32
白河市 (旧表郷村・東村・大信村も含む)		1.02	0.24	1.06	0.71	0.90	1.17	1.00	0.95	1.47	1.22	0.82	0.69	0.41	0.90	1.19
西郷村		1.15	0.98	1.00	0.86	0.74	1.42	1.18	1.58	1.74	0.99	0.65	1.35	0.77	1.18	0.94
泉崎村		1.16	0.00	1.03	1.03	1.65	1.28	1.46	1.65	1.27	4.57	0.34	0.37	4.61	1.04	1.20
中島村		1.07	0.00	0.93	1.33	0.00	1.07	1.90	1.06	0.00	0.00	1.78	0.99	3.01	0.39	1.36
矢吹町		1.00	0.00	0.95	1.42	0.00	1.48	0.98	0.84	1.35	1.60	0.35	0.92	0.18	1.09	1.19
棚倉町		1.13	0.00	1.16	1.45	0.66	1.04	1.62	0.98	1.11	0.90	0.43	0.15	1.23	1.46	1.93
矢祭町		1.00	1.50	0.95	0.37	0.00	1.26	0.94	0.84	1.60	0.00	0.27	0.24	4.42	1.14	1.49
埴町		0.92	0.00	0.84	0.73	2.14	1.03	1.27	0.74	0.40	1.01	0.36	0.80	0.60	1.35	2.03
鮫川村		0.89	0.00	0.71	1.20	0.00	1.10	1.17	0.63	0.33	0.00	0.89	1.97	0.51	1.10	1.05

※ SMR =  $\frac{\text{当該市町村死亡数}}{\sum \text{当該市町村年齢階級別人口} \times \text{基準年齢階級別死亡率}}$  SMR = 1 : 全国平均値  
 SMR > 1 : 全国平均値以上  
 SMR < 1 : 全国平均値以下

当該市町村死亡数：市町村別（死因別）死亡数

当該市町村5年階層別人口：市町村5歳階級別人口（資料：福島県の推計人口 年齢5歳階級別人口 平成15～19年10月1日現在）

基準年齢階級別死亡率：全国5歳階級別死亡数／全国5歳階級別人口（資料：人口動態統計（平成16年） 年齢5歳階級別人口（平成16年10月1日現在）、厚生労働省ホームページ）



3 市町村別標準化死亡比（SMR）：女性（平成15～19年）

死因 市町村	総死亡数	結核	悪性 新生物	糖尿病	高血圧 性疾患	心疾患 (高血圧症 を除く)	脳血管 疾患	肺炎	慢性閉 塞性肺 疾患	喘息	肝疾患	腎不全	老衰	不慮の 事故	自殺
県南保健所	1.00	0.20	0.91	1.14	1.04	1.12	1.28	0.93	1.50	0.91	0.45	0.52	1.23	1.07	1.23
白河市 (旧表郷村・東 村・大信村も含 む)	0.94	0.00	0.87	1.19	0.92	1.03	1.24	0.85	0.54	1.15	0.27	0.57	0.76	0.88	1.15
西郷村	1.16	0.00	0.99	0.68	1.58	1.29	1.39	1.46	9.86	0.89	0.54	0.66	0.44	0.95	0.69
泉崎村	1.15	0.00	1.05	3.00	0.86	1.36	1.21	1.27	0.93	0.00	0.00	0.00	3.22	0.22	0.46
中島村	0.97	0.00	0.74	2.30	1.44	1.21	1.19	0.42	0.00	0.00	0.91	0.94	2.58	0.66	1.88
矢吹町	0.97	0.00	1.00	1.15	0.67	1.24	1.09	0.82	0.72	2.30	0.70	0.67	0.76	0.99	1.00
棚倉町	1.13	0.00	0.99	0.83	0.73	1.03	1.70	1.19	0.78	0.84	0.78	0.24	1.11	1.10	1.98
矢祭町	1.10	0.00	0.91	0.36	0.62	1.14	1.37	0.64	0.00	0.00	0.00	0.21	5.57	0.00	1.69
埴町	0.88	2.07	0.90	0.95	1.93	1.06	0.97	0.88	0.00	0.00	0.62	0.39	0.70	1.17	1.38
鮫川村	0.94	0.00	0.53	1.24	1.14	1.15	1.66	0.58	2.34	0.00	0.78	1.11	0.45	0.56	2.05

※ SMR =  $\frac{\text{当該市町村死亡数}}{\sum \text{当該市町村年齢階級別人口} \times \text{基準年齢階級別死亡率}}$  SMR = 1 : 全国平均値  
 SMR > 1 : 全国平均値以上  
 SMR < 1 : 全国平均値以下

当該市町村死亡数：市町村別（死因別）死亡数

当該市町村5年階層別人口：市町村5歳階級別人口（資料：福島県の推計人口 年齢5歳階級別人口 平成15～19年10月1日現在）

基準年齢階級別死亡率：全国5歳階級別死亡数／全国5歳階級別人口（資料：人口動態統計（平成16年） 年齢5歳階級別人口（平成16年10月1日現在）、厚生労働省ホームページ）

4 死亡数（選択死因・市町村別）：男性（平成15～19年）

（単位：人）

死因 市町村	総死亡数	結核	悪性 新生物	糖尿病	高血圧 性疾患	心疾患 (高血圧症を 除く)	脳血管 疾患	肺炎	慢性閉 塞性肺 疾患	喘息	肝疾患	腎不全	老衰	不慮の 事故	自殺
県南保健所	3,907	3	1,261	42	11	659	484	379	92	12	44	47	49	183	175
白河市 (旧表郷村・東 村・大信村も含 む)	1,546	1	535	13	5	254	166	142	43	5	23	17	7	63	67
西郷村	436	1	127	4	1	77	48	56	12	1	5	8	3	24	16
泉崎村	187	0	55	2	1	30	26	27	4	2	1	1	9	7	7
中島村	133	0	39	2	0	19	26	13	0	0	4	2	4	4	6
矢吹町	463	0	148	8	0	99	50	39	12	2	3	7	1	22	20
棚倉町	459	0	156	7	1	61	73	41	9	1	3	1	6	25	26
矢祭町	233	1	72	1	0	43	25	22	8	0	1	1	15	12	9
埴町	323	0	96	3	3	53	51	29	3	1	2	5	3	19	20
鮫川村	127	0	33	2	0	23	19	10	1	0	2	5	1	7	4

（出典：福島県保健福祉部「保健統計の概況 平成15～19年版」）

4 死亡数（選択死因・市町村別）：女性（平成15～19年）

（単位：人）

死因 市町村	総死亡数	結核	悪性 新生物	糖尿病	高血圧 性疾患	心疾患 (高血圧症を 除く)	脳血管 疾患	肺炎	慢性閉 塞性肺 疾患	喘息	肝疾患	腎不全	老衰	不慮の 事故	自殺
県南保健所	3,349	1	771	50	26	675	600	317	35	10	16	39	162	89	60
白河市 (旧表郷村・東 村・大信村も含 む)	1,260	0	301	21	9	247	230	114	5	5	4	17	39	37	24
西郷村	394	0	87	3	4	79	66	50	23	1	2	5	6	10	4
泉崎村	176	0	40	6	1	38	26	20	1	0	0	0	20	1	1
中島村	94	0	19	3	1	21	16	4	0	0	1	2	9	3	3
矢吹町	388	0	102	6	2	89	61	33	2	3	3	6	12	12	6
棚倉町	409	0	91	4	2	68	87	44	2	1	3	2	16	13	10
矢祭町	230	0	46	1	1	44	41	14	0	0	0	1	48	0	4
埴町	286	1	69	4	5	64	45	31	0	0	2	3	10	11	5
鮫川村	112	0	16	2	1	25	28	7	2	0	1	3	2	2	3

（出典：福島県保健福祉部「保健統計の概況 平成15～19年版」）

5 市町村別悪性新生物部位別死亡率(人口10万対)

(平成19年)

区 分	悪性新生物 (全 体)	食 道	胃	結 腸	直腸S状結腸 移行及び直腸	肝及び肝内 胆 管	胆のう及び その他胆道	膵	気管、気管 支及び肺	乳 房	子 宮	白血 病
県南地域	283.9	7.9	59.0	29.5	15.7	21.6	17.7	21.6	46.6	5.9	1.3	5.2
白 河 市	258.8	12.2	56.3	22.8	12.2	22.8	9.1	15.2	41.1	6.1	-	4.6
西 郷 村	223.3	10.1	35.5	30.4	15.2	20.3	5.1	15.2	45.7	5.1	-	15.2
泉 崎 村	343.2	-	89.5	59.7	29.8	-	29.8	44.8	44.8	-	29.0	-
中 島 村	233.2	19.4	58.3	19.4	19.4	19.4	38.9	-	38.9	19.4	-	-
矢 吹 町	239.9	-	64.0	21.3	10.7	10.7	10.7	26.7	26.7	10.7	-	-
棚 倉 町	328.4	-	45.1	38.6	19.3	25.8	25.8	32.2	90.1	-	-	6.4
矢 祭 町	516.1	-	121.4	15.2	30.4	30.4	60.7	60.7	60.7	15.2	-	15.2
塙 町	438.0	9.7	87.6	77.9	19.5	38.9	48.7	19.5	58.4	-	-	-
鮫 川 村	218.4	-	24.3	-	24.3	24.3	24.3	24.3	24.3	-	-	-

(出典：平成19年版保健統計の概況・福島県保健福祉部)

6 病類別生活習慣病死亡率(人口10万対)及び割合(%)県南・県・国比較

	平成16年						平成17年						平成18年						平成19年					
	死亡率			割合(%)			死亡率			割合(%)			死亡率			割合(%)			死亡率			割合(%)		
	県南	県	国	県南	県	国	県南	県	国	県南	県	国	県南	県	国	県南	県	国	県南	県	国	県南	県	国
合 計	563.5	594.6	497.2	100.0	100.0	100.0	622.7	613.3	516.2	100.0	100.0	100.0	592.3	605.7	515.3	100.0	100.0	100.0	620.9	625.1	522.9	100.0	100.0	100.0
脳血管疾患	150.1	135.0	102.3	26.7	22.7	20.6	147.4	142.3	105.3	23.7	23.1	20.4	122.1	130.5	101.7	20.6	21.6	19.7	150.1	136.1	100.8	24.2	21.8	19.3
（脳出血）	34.9	31.9	25.4	6.2	5.4	5.1	26.1	33.6	26.4	4.2	5.5	5.1	30.0	31.3	26.4	5.1	5.2	5.1	33.4	33.4	26.3	5.4	5.4	5.0
（脳梗塞）	107.4	85.1	62.4	19.1	14.3	12.6	105.0	92.5	64.2	16.8	15.0	12.4	78.4	82.1	61.0	13.2	13.6	11.8	92.4	86.1	60.5	14.9	13.8	11.6
（その他）	7.8	18.0	14.5	1.4	3.0	2.9	16.3	16.2	14.7	2.7	2.6	2.9	13.7	17.1	14.3	2.3	2.8	2.8	24.3	16.6	14.0	3.9	2.6	2.7
悪性新生物	250.4	282.1	253.9	44.4	47.4	51.1	270.6	278.5	258.3	43.4	45.4	50.0	271.0	284.6	261.0	45.7	47.0	50.6	283.9	288.5	266.9	45.7	46.2	51.0
（食道）	9.7	9.9	8.9	1.7	1.7	1.8	10.4	9.4	8.9	1.7	1.5	1.7	11.1	9.5	9.0	1.9	1.6	1.8	7.9	10.1	9.3	1.3	1.6	1.8
（胃）	53.1	50.0	40.1	9.4	8.4	8.1	58.0	45.3	39.9	9.3	7.4	7.8	45.1	45.7	40.0	7.6	7.5	7.8	59.0	47.2	40.1	9.5	7.6	7.7
（結腸）	20.1	22.8	21.0	3.6	3.8	4.2	26.7	24.4	21.5	4.3	3.9	4.2	26.8	25.3	21.7	4.5	4.2	4.2	29.5	25.0	22.2	4.7	4.0	4.2
（直腸及びS字結腸）	12.9	12.7	10.8	2.3	2.1	2.2	13.7	13.4	10.9	2.2	2.1	2.1	11.8	11.9	10.9	2.0	2.0	2.1	15.7	14.4	11.0	2.5	2.3	2.1
（肝臓）	19.4	25.3	27.4	3.4	4.3	5.5	17.0	21.5	27.2	2.7	3.5	5.3	20.9	22.9	26.7	3.5	3.8	5.2	21.6	22.5	26.6	3.5	3.6	5.1
（胆のう）	16.8	18.7	13.0	3.0	3.1	2.6	15.0	17.1	13.1	2.4	2.8	2.5	17.6	17.6	13.4	3.0	2.9	2.6	17.7	19.1	13.4	2.8	3.1	2.6
（膵臓）	16.2	19.5	17.6	2.9	3.3	3.5	20.2	21.0	18.2	3.2	3.4	3.5	28.1	22.2	18.5	4.7	3.7	3.6	21.6	21.7	19.5	3.5	3.5	3.7
（気管・気管支・肺）	37.5	48.7	47.5	6.7	8.2	9.6	39.8	52.2	49.2	6.3	8.5	9.5	47.7	53.8	50.1	8.0	8.9	9.7	46.6	52.6	52.0	7.5	8.4	9.9
（乳房）	5.2	8.3	8.4	0.9	1.4	1.7	6.5	9.1	8.6	1.0	1.4	1.7	5.9	8.0	8.9	1.0	1.3	1.7	5.9	8.9	9.1	1.0	1.4	1.7
（子宮）	10.2	7.0	0.0	1.9	1.2	0.0	3.3	4.0	8.3	0.5	0.9	1.6	6.5	7.6	8.5	1.1	1.3	1.6	1.3	7.7	8.7	0.2	1.2	1.7
（白血病）	8.4	5.8	5.6	1.5	1.0	1.1	5.9	6.1	5.8	0.9	1.0	1.1	5.2	6.7	5.9	0.9	1.1	1.1	5.2	5.8	6.0	0.8	0.9	1.1
（その他）	39.9	53.4	53.6	7.1	8.9	10.8	54.1	55.0	46.7	8.9	9.0	9.0	44.3	53.4	47.4	7.5	8.8	9.2	51.9	53.5	49.0	8.4	8.6	9.4
心疾患	148.2	160.1	126.5	26.3	27.0	25.4	186.5	175.1	137.2	29.9	28.5	26.6	182.2	172.2	137.2	30.8	28.4	26.7	169.2	182.8	139.2	27.3	29.2	26.6
（急性心筋梗塞）	29.8	52.7	35.2	5.3	8.9	7.1	42.4	55.9	37.4	6.7	9.1	7.3	36.6	55.2	35.7	6.2	9.1	7.0	34.8	80.2	34.7	5.6	12.8	6.6
（心不全）	53.1	49.2	40.9	9.4	8.3	8.2	57.4	54.6	44.6	9.2	8.9	8.6	50.3	55.6	46.3	8.5	9.2	9.0	53.8	59.8	47.8	8.7	9.6	9.1
（その他）	65.3	58.2	50.4	11.6	9.8	10.1	86.7	64.6	55.2	14.0	10.5	10.7	95.3	61.4	55.2	16.1	10.1	10.7	80.6	42.8	56.7	13.0	6.8	10.9
高血圧疾患	3.2	3.1	4.5	0.6	0.5	0.9	5.2	4.3	4.6	1.0	1.0	0.9	5.9	4.3	4.6	1.0	0.7	0.9	3.9	3.5	4.9	0.6	0.5	1.0
糖尿病	11.6	14.3	10.0	2.0	2.4	2.0	13.0	13.1	10.8	2.0	2.0	2.1	11.1	14.1	10.8	1.9	2.3	2.1	13.8	14.2	11.1	2.2	2.3	2.1

(出典:国民衛生の動向・財団法人厚生統計協会及び保健統計の概況・福島県保健福祉部)

## 第 2 章

# 平成21年度事業計画

## 平成21年度県南保健福祉事務所の基本方針及び重点施策

### (基本方針)

少子高齢化が急速に進行し、かつ未曾有の経済危機に直面しているなか、生活様式や価値観の多様化、生活習慣病の増加、新型インフルエンザ出現の危惧、自殺者数の悪化の懸念あるいは生活保護受給者の増加など、時代の変遷に伴う社会環境の対応には、保健・医療・福祉の密接な連携による地域の実情に応じたきめ細かい施策の展開が求められています。

このような中で、誰もが健康で生きがいを持ち、ともに支え合いながら生涯を過ごすことのできる県南地域を築くため、特定健康診査・特定保健指導の効率・効果的な実施の支援や在宅緩和ケア連携体制の構築による医療提供体制の充実、子育てしやすい環境づくりの推進をはじめ、次にあげる重点施策について、市町村、関係団体、住民等との協働・連携を強化しながら、積極的かつ効果的に取り組んでまいります。

### (重点施策)

#### 1 快適で健やかな生活の実現

##### (1) 食品等の安全性の確保の推進

食の安全に対する消費者の信頼に応えるとともに、食品等の安全を確保するため農産物の残留農薬、食品中の添加物等の検査を実施するほか、食品表示に関して、関係機関と連携して適切に指導します。特に、直売所の加工食品については、運営者等と連携を強化しながら、表示に精通した人づくりを推進します。また、食品業者及び消費者に対して正しい食品衛生知識の普及啓発を図り、食の安全、安心の確保を推進します。さらに食中毒等の発生を未然に防止するため、危害発生の高い施設に対する監視指導を強化します。

##### (2) 安全で快適な生活環境の整備促進

県民が安心して飲める「水」の安定的供給に向けて、水道事業の計画的な整備が図られるよう支援を行うとともに、各水道事業が適正に管理運営できる管理体制の整備等が図られるよう努めます。また、レジオネラ属菌対策を推進するため、浴槽水の水質検査を実施するほか、理美容所の使用器材等の検査を実施し消毒状況を確認するとともに、衛生教育を行い衛生水準の確保を推進します。

##### (3) 人と動物の共生の推進

小学校への獣医師派遣事業を通して、子供たちに命の大切さと動物愛護の意識の醸成を図っていくほか、飼い犬のしつけ方教室を開催して、住民に動物の愛護と適正飼養に関する理解と関心を深めてもらうとともに、多頭数飼育者に対しては関係市町村との連携のもと適切な指導を行い、人と動物が共に快適で健康に暮らしていける地域づくりに努めます。また、犬やねこの殺処分数を減らすため個体識別措置の普及啓発及び避妊処置の徹底について啓発活動を推進します。

#### (4) おもいやり駐車場利用制度の推進

車いす使用者用駐車施設の適正利用を図るため、車いす使用者用駐車施設を利用できる人を明確にした上で、対象者に利用証を発行し、駐車時に提示を求める「思いやり駐車場利用制度」の推進を図ります。

### 2 生涯にわたる健康づくりの推進

#### (1) 生活習慣病予防の推進

県民の健康づくりの基本指針である「健康ふくしま21計画」を推進するため、地域・職域保健の連携、食環境の整備、たばこ対策等の各事業を通して、県南地域の生活習慣病予防対策を推進します。

#### (2) 歯科保健対策の推進

生涯にわたって自分の歯で食べる楽しみを持ち、質の高い生活を送るために、市町村の母子歯科保健事業を中心に子どものむし歯予防と母親の歯周病の予防や歯周病の危険因子である喫煙との関係について、知識を普及するとともに関係機関との連携強化を図ります。

#### (3) 感染症対策の推進

感染症の発生予防やまん延防止を図るため、感染症に関する正しい知識の普及啓発を行うとともに、迅速な情報の収集と提供を図り、感染症等の発生時に対応できる体制整備に努めます。

また、社会福祉施設や医療機関等における感染予防対策を支援することにより感染制御ネットワークを構築し、地域全体の感染症対策の向上を推進します。

さらに、新型インフルエンザ発生時に速やかに対応するために、医療体制の整備を図るとともに感染拡大防止に努めます。

#### (4) 自殺対策の推進

自殺者の減少に向けて「福島県自殺対策推進行動計画」に基づき支援体制を整備するとともに、自殺予防セミナーの開催や市町村が取り組む自殺対策関連事業等を支援し、自殺対策の定着化を図ります。

### 3 健康を支える医療の充実

#### (1) 医療安全対策の確保

医療安全管理体制の一層の充実・強化が求められている現状において、医療機関に対する立入検査の実施や研修会・連絡会議等の開催を通して、医療事故防止や院内感染の防止等について適切な指導を行い、安全で良質な医療を提供する体制の確保に努めます。

また、各病院のリスクマネージャー等の情報連絡会議を定期的を開催することにより、医療安全に関する事例検討や情報交換を行う地域ネットワークを確保し、医療安全の向上を図ります。



## (2) がん医療地域連携体制の整備

県南地域において、必要なとき必要ながん医療を受けられるようにするために、がん診療連携拠点病院を基幹に関係機関が連携する在宅緩和ケアを中心としたがん医療地域連携体制を構築します。

## 4 誰もが安心して暮らせる福祉社会の推進

### (1) 保護援助を必要とする女性への支援

配偶者や恋人など親しい男性から女性への暴力（DV）が、深刻な社会問題となっているため、市町村等関係機関と連携を図りながら、DV被害者からの相談や自立に向けた支援に努めます。

### (2) 生活保護の適正実施

市町村や関係機関と連携して、要保護世帯の実情やニーズに即した支援を適正に実施するとともに、就労支援を始めとした各種の個別支援プログラムを積極的に活用し、速やかな自立を支援します。

また、新規申請者に対しては適切な助言を行うとともに、保護の要否を迅速に決定します。

### (3) ボランティア・NPO等との連携の推進

住民の健康づくり、献血確保キャンペーン、子育て支援などにおいて住民の積極的かつ主体的参加によるボランティア、NPOの組織・活動の拡充を支援するとともに、ボランティア・NPOとの連携を強化することにより、地域福祉の向上を図ります。

## 5 妊娠・出産・子育て・子育てを支える社会の推進

### (1) 思春期保健対策の推進

地域母子保健、学校教育、社会教育、医療関係機関および関係団体で情報共有化を図るため「若者の性の健康圏域連携会議」を開催し、ニュースレターを発行するほか、ホームページの充実、携帯サイトの開設、思春期ほっとラインによる個別支援の強化など、継続して思春期保健対策事業を推進します。

### (2) 子育て支援県民運動の推進

「子育て支援を進める県民運動」の一環として、「県南地域子育て支援連絡会議」を開催し、子育て支援関係者、団体等によるネットワークの強化に努めるとともに、11月の「子育て週間」の期間内に子育て支援に関する広報・啓発事業を実施します。

### (3) 次世代育成支援対策の推進

各種の保育対策事業、児童健全育成推進事業、安心こども基金事業等を通じて、市町村の次世代育成支援対策行動計画（前期）における取組みを支援します。また各市町村における次世代育成支援対策行動計画（後期）策定状況を確認し、今後の課題解決に向けた取組を支援します。

### (4) 未来（ゆめ）づくり食育事業の推進

市町村、幼稚園、保育所等と連携を図りながら、福島県食育推進計画で掲げる「食を通して福島の未来を担う人を育てる」の目標達成に向けて、次世代を担う幼児、児童生徒の望ましい食習慣の定着に努めます。

## 6 高齢者が心豊かに暮らせる社会の推進

### (1) 高齢者福祉計画等の推進

県南地域における高齢者福祉計画等の進捗状況の管理や課題の検討などを行います。

## 7 障がい者が自立し社会参加できる社会の推進

### (1) 障がい者の地域生活移行の支援

ノーマライゼーションの理念のもと、施設に入所している障がい者本人が暮らしたいと望む地域での地域生活移行を促進し、その生活を支援する体制の強化と基盤の整備に努め、障がい者の福祉の向上を図ります。

## 8 保健・医療・福祉のさらなる推進

### (1) 健康危機管理体制の整備充実

県民の生命、健康の安全を脅かすような健康危機の発生予防、拡大防止、治療等に関して、各関係機関との連携、協力体制の確保を行うとともに、平常時より発生時に対応できる組織体制の確保、人材の資質の向上を図り、発生時には迅速かつ適切な対応に努めます。

### (2) 医師臨床研修地域保健・医療研修の充実

指定臨床研修病院との緊密な連携を図りながら、公衆衛生の向上及び増進を寄与するため、保健医療福祉行政における行政医師の役割を理解するとともに、地域の公衆衛生に関与できる能力を習得する医師臨床研修地域保健・医療研修の一層の充実に努めます。

# 平成 2 1 年度主要事業計画

## 1 【快適で健やかな生活の実現】

### ( 1 ) 食品等の安全性の確保の推進

事業名	事業概要	担当課
食品の安全性の確保事業	<p>「平成 2 1 年度福島県食品衛生監視指導計画」に基づき、食品製造施設等の効率的かつ効果的な監視指導を実施し、食品の安全性の確保を図ります。</p> <p>また、食品の表示や食の安全確保に関する苦情や相談の総合窓口として設置されている「食品安全 1 1 0 番」について、関係機関と連携して円滑な運営を行います。</p> <p>( 1 ) 食品製造施設等の監視指導            ( 2 ) 大規模調理施設や広域流通食品の製造施設の衛生指導            ( 3 ) 食品の収去検査            ( 4 ) 食品衛生思想の普及啓発            ( 5 ) 「小学生の食の安全教室」等の実施</p>	衛生推進課

### ( 2 ) 安全で快適な生活環境の整備促進

事業名	事業概要	担当課
水道水の安全確保事業	<p>水道水の安定的供給及び水道事業の計画的整備に関する指導及び支援を行うとともに、水道施設の適切な維持管理状況の把握に努めます。</p> <p>( 1 ) 水道施設への立入指導(書類検査及び現場検査)            ( 2 ) 水道国庫・県費補助事業の指導及び助言            ( 3 ) 危機管理対策共同実施の可能性の検討</p>	衛生推進課
生活衛生関係営業の衛生確保事業	<p>生活衛生関係営業施設に対して、個別的・重点的な指導を実施するとともに、自主管理体制の確立を支援しながら衛生水準を確保するため、公衆浴場や旅館の浴槽水のレジオネラ属菌検査や理美容所内使用器具の消毒効果確認検査も実施するなどして、適切な指導と情報提供に努めます。</p> <p>( 1 ) 理容所・美容所・クリーニング所等営業施設への立入指導            ( 2 ) 旅館及び公衆浴場浴槽水のレジオネラ属菌検査            ( 3 ) 業種別衛生講習会の開催</p>	衛生推進課

### (3) 人と動物の共生の推進

事業名	事業概要	担当課
人と動物の共生の推進事業	<p>県民が快適で健やかな生活を送れるよう、動物による危害の発生防止に努めるとともに、動物の愛護と適正飼養に対する関心と理解を深めるための施策を実施します。</p> <p>(1) 動物の適正飼養に関する啓発  (2) 「飼い犬のしつけ方教室」、「小学校への獣医師派遣事業」の実施  (3) 動物取扱業者に対する立入指導</p>	衛生推進課

### (4) おもいやり駐車場利用制度の推進

事業名	事業概要	担当課
おもいやり駐車場利用制度の推進	<p>車いす使用者用駐車スペース(♿マークのある駐車場)の利用適正化を図るため、対象者に県が利用証を発行し、利用者には駐車する際に利用証の掲示を求める「おもいやり駐車場利用制度」が平成21年7月1日からスタートすることから、この制度の推進を図ります。</p>	保健福祉課

## 2【生涯にわたる健康づくりの推進】

### (1) 生活習慣病予防の推進

事業名	事業概要	担当課
生活習慣病予防の推進事業	<p>県民の健康づくりの基本方針である「健康ふくしま21計画」の推進に努めます。また、食環境の整備、たばこ対策等の各事業を通して県南地域の生活習慣病対策を推進します。</p> <p>(1) 県南の地域・職域連携推進事業  (2) 健康ふくしま21計画食環境整備事業  (3) 特定給食施設管理事業  (4) たばこ対策事業  (5) 食育推進事業  (6) 市町村健康増進計画策定支援</p>	健康増進課

## (2) 歯科保健対策の推進

事業名	事業概要	担当課
歯科保健対策推進事業	生涯にわたって自分の歯で食べる楽しみを持ち、質の高い生活を送るために、幼児のう蝕予防と働きざかりの歯周疾患予防対策を推進します。 (1) 市町村歯科保健強化事業 (2) 歯周疾患予防支援事業 (3) 地域歯科保健活動推進事業 (4) ヘル歯ケア推進事業	健康増進課

## (3) 難病対策の推進

事業名	事業概要	担当課
難病対策の推進事業	特定疾患治療研究事業の対象疾患として指定されている45疾患について、公費負担により医療費の負担軽減を図るとともに、関係機関と連携を図り、在宅難病患者の生活の質を高め、患者・家族が安心して療養生活を送れるよう支援体制の整備を図ります。 (1) 特定疾患治療研究事業 (2) 難病在宅療養者支援体制整備事業 ・ 難病患者地域支援体制整備事業(連絡会議・ケア調整会議) ・ 相談指導事業 ・ 医療相談事業 ・ 訪問診療事業 ・ 難病ボランティア育成支援等	健康増進課

## (4) 感染症対策の推進

事業名	事業概要	担当課
感染症予防対策事業	「感染症の予防及び感染症の患者に対する医療に関する法律」に定められた各疾病の発生時には、患者等へ適切な医療の機会を提供するとともに、疫学調査及び保健指導を実施し、二次感染によるまん延の防止を図ります。 さらに、正しい知識の普及啓発活動を行うとともに、基盤体制整備の充実を図り、感染症予防に努めます。 (1) 平常時対応 ・ マニュアル等所内体制整備 ・ 職員研修 (2) 発生時対応 (3) 社会福祉施設等における感染症予防対策事業 (4) 感染制御ネットワーク支援事業	医療薬事課

<p>予防接種普及事業</p>	<p>伝染のおそれのある疾病の発生予防、症状の軽減、病気のまん延を防止するため、市町村に対し予防接種法に基づく定期・臨時の予防接種の適正な実施に関する助言を行うほか、予防接種による健康被害への対応について相談に応じるなど予防接種の普及、啓発を行います。</p> <p>なお、同法は一部改正（平成20年4月1日施行）され、麻しん及び風しんの定期予防接種対象に第3期（中学1年生相当）、第4期（高校3年生相当）までが加えられています。（平成25年3月31日までの5年間）</p>	<p>医療薬事課</p>
<p>エイズ等予防対策事業</p>	<p>エイズのまん延防止と患者・感染者に対する差別・偏見の解消のため、エイズの正しい知識の普及啓発活動を行うとともに、エイズに関する相談及びHIV（ヒト免疫不全ウイルス）抗体検査事業を実施します。</p> <p>（1）普及啓発活動事業  （2）HIV抗体検査（予約制）  毎週水曜日 9:00～12:00  第2・4火曜日 17:30～20:00  （3）エイズ相談 随時</p>	<p>医療薬事課</p>
<p>肝炎ウイルス対策</p>	<p>（1）肝炎治療特別促進事業  B型肝炎、C型肝炎について、肝硬変・肝がん等への進行予防および肝炎治療を推進するため、インターフェロン治療患者の経済的負担の軽減と受診機会の拡大を図ります。  ・対象医療：B型・C型肝炎ウイルス除去を目的とするインターフェロン治療で、保険適用となっているもの。（医療費助成）  ・助成期間：同一患者について1年間。（最大6ヶ月の延長規程有り）</p> <p>（2）肝炎ウイルス検査事業  B型・C型肝炎検査を実施し、住民の不安解消、検査受診機会の拡大を図ります。  ・保健所における肝炎検査  毎週水曜日 9:00～12:00（予約制）  ・検査委託医療機関  当管内委託医療機関 8カ所</p>	<p>医療薬事課</p>
<p>結核対策特別促進事業</p>	<p>（1）結核患者療養支援事業  医療機関及び保健所で把握している患者等に関する情報をお互いに共有し、患者の完全治癒を目指すための連携の基盤整備を行います。  治療失敗脱落中断をなくし、新たな多剤耐性結核患者をつくらないため、医療機関と連携を密にし、DOTS事業を実施します。  ケアカンファレンス  コホート検討会</p> <p>（2）結核に関する知識の普及啓発事業  社会福祉施設等の関係者や地域の高齢者を中心とした住民を対象に結核に関する講座を開催し、結核の集団感染を防ぎます。  結核ミニ出前講座（高齢者施設の職員等）  一般住民向け結核予防普及啓発事業</p>	<p>医療薬事課</p>

### (5) こころの健康・自殺予防対策の推進

事業名	事業概要	担当課
自殺対策推進事業	<p>自殺者の減少に向けて「福島県自殺対策推進行動計画」に基づき支援体制を整備するとともに、自殺予防セミナーの開催や市町村が取り組む自殺対策関連事業等を支援し、自殺対策の定着化を図ります。</p> <p>(1) 相談窓口の設置            (2) 自殺予防セミナーの開催            (3) 自殺発生回避のための体制の整備            うつ病ハイリスク者や精神疾患対象者に対する個別支援。            ・心の健康相談や家庭訪問等によるフォローアップ。            ・多重債務や雇用不安問題等に対する関係部署との連携による個別支援。            市町村がうつ病ハイリスク者への対応を行う際の支援。            ・うつスクリーニングへの支援。            ・介護予防事業の特定高齢者支援への取組みへの支援。</p> <p>(4) 白河地域産業保健センターとの連携事業            (県南保健所独自事業)</p>	保健 福祉課

## 3【健康を支える医療の充実】

### (1) 医療安全対策の推進

事業名	事業概要	担当課
医療機関等監査指導	県医療監視要綱に基づき病院、診療所等の立入検査を行い、医療安全対策の徹底を図ります。	医療 薬事課
医療安全研修会の開催	医療機関の医療従事者を対象とした研修会を開催して医療従事者一人ひとりの医療安全に対する意識の向上を図ります。	医療 薬事課
医療安全ネットワーク会議の開催	各病院の医療安全管理責任者の情報交換や様々な検討を通して、医療安全に対する意識の向上と、地域のネットワークの構築を図ります。	医療 薬事課
医療相談	医療機関に関する患者、家族からの苦情、または心配事などの相談に迅速に対応するとともに、医療機関に対して情報提供や指導を行うなどして、医療の窓口相談（通年）の充実を図ります。	医療 薬事課

### (2) がん医療地域連携体制の整備

事業名	事業概要	担当課
地域がん医療推進ネットワーク事業	がん患者が地域で利用可能な医療サービスや福祉サービスなどを調査するとともに、関係者が連携を図る会議を開催します。	地域 支援課

#### 4【誰もが安心して暮らせる福祉社会の推進】

##### (1) 保護援助を必要とする女性への支援

事業名	事業概要	担当課
配偶者暴力相談支援センターネットワーク事業	<p>地域におけるDV防止の拠点である配偶者暴力防止相談支援センターとして、その業務を中心的に担う女性相談員を配置し、DV被害者からの相談に対応するとともに、センターと市町村、警察、医療機関、司法機関等との連携の強化を図ります。</p> <p>また、DV防止対策に関する研修への参加によるDV防止に関する法知識の取得、相談対応技法の習得、実務的能力の向上を通して、DV被害者からの相談対応能力の強化を図ります。</p>	保健福祉課

##### (2) 生活保護の適正実施

事業名	事業概要	担当課
生活保護事業	<p>要保護者の生活の支援と円滑な自立を促進するため、生活保護法に基づく各種扶助を実施します。</p> <p>また、実施に当たっては、訪問調査活動、扶養能力調査及び収入資産等調査の充実徹底、役場・医療機関等関係機関との連携強化を図り、生活保護の適正実施を推進します。</p>	生活保護課
就労支援事業	<p>稼働能力を有するが、就労に係る意欲や能力が低い等就労に至らない被保護者の就労を促進することにより、経済的自立を支援します。</p>	
長期入院患者等退院促進事業	<p>医療機関に長期入院している被保護者であって、病状が安定し入院治療の必要性がなく、受入条件が整えば退院可能な者に対して、退院阻害要因の解消及び地域生活への移行を促進し、健康で文化的な日常生活が営めるよう支援します。</p>	

##### (3) ボランティア・NPO等との連携の推進

事業名	事業概要	担当課
市町村ボランティアセンター整備事業	<p>地域福祉の推進を図るためには、住民の積極的参加が不可欠であり、ボランティア・NPOへの期待が益々高まっていることから、市町村社会福祉協議会が運営する市町村ボランティアセンターの活動強化を支援します。</p>	地域支援課



ボランティア・NPOとの連携推進	<p>子育て支援県民運動、献血キャンペーン、動物愛護等において、ボランティア・NPO等との連携による協働を積極的に推進します。</p> <p>また、県南保健福祉事務所のホームページを利用して、県南地域で活動しているボランティア・NPOの組織や活動の情報を多くの地域住民等に広く提供することにより、ボランティア・NPOの基盤強化を支援します。</p>	
------------------	--	--

## 5【妊娠・出産・子育て・子育てを支える社会の推進】

### (1) 思春期保健対策の推進

事業名	事業概要	担当課
若者の性の健康圏域連携会議	<p>地域ごとの課題となっている10代の性の健康問題を分析・協議し、関係機関との連携・協力体制の強化を図り有機的な事業を推進します。</p> <p>(1) 若者の性の健康圏域連携会議の開催 (2) 思春期情報発信誌の発行、ホームページの充実、携帯サイトの設置</p>	保健福祉課
思春期相談事業	<p>思春期にある子ども達の性の健康問題に適切に対応できる個別相談体制の充実に向けて、思春期相談ほっとラインによる電話やメール相談等により、性の悩みや不安等に対する相談や正しい知識の提供等に努めます。</p> <p>(1) 思春期相談ほっとライン(電話・面接・メール相談)</p>	保健福祉課

### (2) 子育て支援県民運動の推進

事業名	事業概要	担当課
子育て支援を進める県民運動事業	<p>「子育て支援を進める県民運動」の一環として11月の「子育て週間」の期間内に広報、啓発活動を実施し、社会全体で子育て・子育てを支援する気運の醸成を図るとともに、管内の子育て支援関係者、団体等によるネットワークの強化に努めます。</p>	保健福祉課

### ( 3 ) 次世代育成支援対策の推進

事業名	事業概要	担当課
次世代育成支援対策の推進	<p>市町村の次世代育成支援対策行動計画を推進するため、市町村、関係団体等へ支援策の各種情報を提供するとともに、平成22年度からの次期（後期）計画策定に向けた市町村の取組を支援します。</p> <p>( 1 ) 市町村、保育所等への情報提供（随時）</p> <p>( 2 ) 実状把握及び助言 市町村事務監査及び児童福祉施設監査時等において市町村の実情を確認のうえ助言、情報提供を行う。</p> <ul style="list-style-type: none"> <li>・児童福祉(保育関係)行政指導監査9市町村予定</li> <li>・保育所指導監査22か所予定 等</li> </ul>	保健福祉課

### ( 4 ) 未来（ゆめ）づくり食育事業の推進

事業名	事業概要	担当課
未来（ゆめ）づくり食育事業	<p>福島県食育推進計画で掲げている「食を通してふくしまの未来を担う人を育てる」の目標達成に向けて、県民、なかでも次世代を担う人を育てる幼児、児童生徒の望ましい食習慣の定着を目指します。</p> <p>( 1 ) 未来づくり食育計画作成支援研修会の開催</p> <ul style="list-style-type: none"> <li>・対象者：幼稚園・保育所の職員等</li> <li>・開催回数：3回（白河市・矢吹町・塙町）</li> </ul> <p>( 2 ) 「選んで食べよう！ 食育運動」バランスビンゴカード普及講習会の開催</p>	健康増進課

### ( 5 ) 子どもの虐待予防サポートの推進

事業名	事業概要	担当課
子どもの虐待予防サポート推進事業	<p>市町村との連携のもと、育児に対する負担や不安等を持つ母親等を早期に発見し、悩みを抱える親同士の集団交流を行うことで、育児負担の軽減や虐待予防の支援を行います。</p> <p>( 1 ) 育児不安を持つ親のグループミーティング事業</p> <ul style="list-style-type: none"> <li>・事例検討会 1回</li> <li>・グループミーティング 5回</li> <li>・事後検討会 1回</li> </ul>	保健福祉課

## 6【高齢者が心豊かに暮らせる社会の推進】

### (1) 高齢者福祉計画等の支援

事業名	事業概要	担当課
高齢者福祉計画等の すい推進	<p>県南地域における高齢者福祉計画等の進捗状況の管理や課題の検討等を行います。</p> <p>(1) 県南地方高齢者福祉計画等連絡会議の開催</p>	保健 福祉課

## 7【障がい者が自立し社会参加できる社会の推進】

### (1) 障がい者地域生活移行の支援

事業名	事業概要	担当課
障がい者地域生活移行 支援事業	<p>ノーマライゼーションの理念のもと、障がい者本人が暮らしたいと望む地域での地域生活移行を促進し、その生活を支援する体制の強化と基盤の整備に努め、障がい者福祉の向上を図ります。</p> <p>(1)(新) 地域生活移行支援事業</p> <ul style="list-style-type: none"> <li>・地域生活移行圏域連絡会 2回</li> </ul> <p>(2) 障がい児(者)地域療育等支援事業</p> <ul style="list-style-type: none"> <li>・相談支援アドバイザーの設置</li> <li>・障がい児(者)専門相談支援事業</li> </ul> <p>(3)(新) 精神障がい者地域生活移行支援特別対策事業</p> <ul style="list-style-type: none"> <li>・精神障がい者地域生活移行ワーキンググループの開催。</li> <li>・精神科病院内に地域移行推進員を配置。</li> <li>・保健師を地域体制整備コーディネーターとして配置。</li> </ul>	保健 福祉課

## 8 【保健・医療・福祉のさらなる推進】

### (1) 健康危機管理体制の整備充実

事業名	事業概要	担当課
健康危機管理体制整備事業	<p>原因が特定できない健康被害の発生や、大規模な健康被害が発生した時などの健康危機管理対策に万全を期すため、関係機関との連携体制整備や平常時から模擬訓練等による対応能力の向上を図り、マニュアルに基づく迅速かつ適切な対応に努めます。</p> <p>(1) 平常時対応</p> <ul style="list-style-type: none"> <li>・ 所内体制整備等</li> <li>・ 模擬訓練等の実施</li> <li>・ 災害時医薬品等の備蓄</li> </ul> <p>(2) 発生時対応(24時間体制)</p>	医療薬事課

### (2) 医師臨床研修地域保健・医療研修の充実

事業名	事業概要	担当課
医師臨床研修地域保健・医療研修事業	<p>医師臨床研修制度において、「地域保健・医療」研修が必修であり、研修を通して県南地域の保健医療の現状・課題が理解されるとともに医師の確保・定着に帰するよう、臨床研修病院である白河厚生総合病院と緊密な連携を図りながら、医師臨床研修地域保健・医療研修事業を実施する。</p> <ul style="list-style-type: none"> <li>・ 研修医数 5人</li> <li>・ 研修期間 2週間</li> </ul>	地域支援課

## 第 3 章

# 平成20年度事業実績

平成20年度県南保健福祉事務所事業体系

大項目	中項目	事業名	
I 快適で健やかな生活の実現	(1) 安全な水の確保 (環境衛生チーム)	① 水道施設等の整備に関する指導 ② 水道施設等の衛生指導 ③ 飲用井戸水の衛生対策指導	
	(2) 食品等の安全性の確保 (食品衛生チーム)	① 食品営業許可施設等の指導 ② 食品の安全対策事業	
	(3) 安全で衛生的な環境の確保 (環境衛生チーム)	① 生活衛生関係営業施設等の衛生指導事業 ② 環境衛生確保対策事業 ③ 家庭用品安全対策試買検査 ④ ねずみ・衛生害虫等の駆除相談 ⑤ 衛生講習会の実施 ⑥ 温泉保護対策事業	
	(4) 人にやさしいまちづくりの推進 (高齢者支援チーム)	① 「福島県やさしさマーク」交付事業	
	(5) 安心して暮らせる住環境の整備促進 (高齢者支援チーム)	① 高齢者にやさしい住まいづくり助成事業	
	(6) 人と動物の共生の推進 (食品衛生チーム)	① 管内の畜犬登録及び狂犬病予防注射の実施状況 ② 犬に関する苦情処理 ③ 飼い犬のしつけ方教室 ④ 動物の譲渡事業 ⑤ 小学校への獣医師派遣事業 ⑥ 動物取扱業における動物適正管理対策	
	II 生涯にわたる健康づくりの推進	(1) 健康ふくしま21県民健康づくり運動の推進 (健康増進課)	① 健康づくり・栄養改善対策 ② 栄養表示基準・誇大表示禁止の指導事業 ③ 特定給食施設管理事業 ④ 「健康ふくしま21計画」推進地区組織育成支援事業 ⑤ 「健康ふくしま21計画」食環境整備事業
		(2) 生活習慣病予防の推進 (健康増進課)	① 喫煙対策事業 ② 県南の地域・職域連携推進事業
		(3) 成人保健の推進 (健康増進課)	① 健康増進事業技術的助言
		(4) こころの健康づくり (障がい者支援チーム)	① ひきこもり・心の健康相談事業 ② ひきこもり家族教室 ③ こころの健康・自殺予防対策事業
		(5) 歯科保健対策 (健康増進課)	① 市町村歯科保健強化事業 ② ヘル歯ケア推進事業
		(6) 難病対策の推進 (健康増進課)	① 特定疾患治療研究事業 ② 遷延性意識障害者治療研究事業 ③ 先天性血液凝固因子障害等治療研究事業 ④ 難病在宅療養者支援体制整備事業 ⑤ 原子爆弾被爆者対策事業
		(7) 感染症対策の推進 (感染症予防チーム)	① 平常時対策 ② 感染症患者発生時対策 ③ 感染症発生動向調査 ④ エイズ等予防対策 ⑤ 予防接種普及事業
(8) 結核対策の推進 (感染症予防チーム)		① 結核健康診断 ② 結核医療事業 ③ 結核患者管理事業 ④ 結核対策特別促進事業	
(9) 薬物乱用の防止 (医事薬事チーム)		① 薬物乱用防止事業 ② 指導取締事業	

大項目	中項目	事業名	
Ⅲ 健康を支える医療の充実	(1) 医療提供体制の整備 (医事薬事チーム)	① 医療安全対策 ② 医療機関監視指導事業 ③ 医療法等に基づく許認可事務	
	(2) 救急医療体制の整備 (医事薬事チーム)	① 第1次救急医療体制 ② 第2次救急医療体制 ③ 県南地域救急医療対策協議会 ④ 県中・県南地域メディカルコントロール協議会	
	(3) 災害時医療体制の充実 (医事薬事チーム)	① 災害時の救急連絡網の作成・配布 ② 災害時用の医療資器材の保管管理 ③ 災害時医薬品等備蓄供給体制の整備	
	(4) 移植医療の推進 (医事薬事チーム)	① 骨髄バンク登録推進事業	
	(5) 医薬分業の適正な推進 (医事薬事チーム)	① 医薬分業の推進	
	(6) 医薬品等の適切な使用、安全性の確保 (医事薬事チーム)	① 薬事監視 ② 薬事法等許認可事務 ③ 毒物劇物による危害の防止	
	(7) 献血者の確保 (医事薬事チーム)	① 献血推進事業	
	Ⅳ 誰もが安心して暮らせる福祉社会の推進	(1) 地域福祉の総合的・計画的推進 (地域支援課)	① 市町村地域福祉計画の策定支援 ② 市町村社会福祉協議会指導監査
		(2) 県民の福祉活動への支援・参加促進 (地域支援課)	① 市町村ボランティアセンター整備等
		(3) 保護援助を必要とする女性への支援 (児童家庭支援チーム)	① 女性相談支援事業 ② 配偶者暴力相談支援事業
		(4) 生活保護を必要とする人への支援 (地域支援・生活保護課)	① 生活保護の適正実施 ② 民生委員・児童委員の活動支援
		Ⅴ 妊娠・出産・子育て・子育てを支える社会の推進	(1) 母子保健医療施策の推進 (児童家庭支援チーム)
	(2) 子育て支援環境づくりの推進 (児童家庭支援チーム)		① 児童手当の支給状況 ② うつくしま子ども夢プランの推進 ③ 保育所指導監査、認可外保育施設調査指導
	(3) 子育て家庭の支援 (児童家庭支援チーム)		① 母子・寡婦福祉事業
(4) 子育てと仕事の両立支援 (児童家庭支援チーム)	① 保育所の状況 ② 保育対策等促進事業等 ③ 認可外保育施設の状況		
(5) 子どもの健全育成の推進 (児童家庭支援チーム)	① わくわく放課後支援事業 ② 児童環境づくり基盤整備事業		
(6) 子どもの権利擁護の推進 (児童家庭支援チーム)	① 要保護対策の推進		
(7) 小児医療体制の充実 (医事薬事チーム)	① 小児初期救急医療体制の確保		
Ⅵ 高齢者が心豊かに暮らせる社会の推進	(1) 介護保険事業支援計画等の推進 (高齢者支援チーム)		① 第五次高齢者保健福祉計画及び第四次介護保険事業支援計画の策定支援

大項目	中項目	事業名
	(2) 生きがいづくりと社会参加の促進（高齢者支援チーム）	① 百歳高齢者知事賀寿事業 ② 老人クラブ活動等事業
	(3) 健康づくりと介護予防の推進（高齢者支援チーム）	① 地域支援事業 ② 高齢者虐待防止ネットワーク体制整備支援事業 ③ 認知症予防対策事業
	(4) 施設医療・介護の充実（高齢者支援チーム）	① 老人福祉施設の運営指導及び監査
	(5) 介護保険制度の円滑な運営（高齢者支援チーム）	① 介護保険認定 ② 介護保険法事業者指定 ③ 介護保険指定事業所等の運営指導及び監査
	VII 障がい者が自立し社会参加できる社会の推進	
	(1) ノーマライゼーション理念の普及・啓発の促進（障がい者支援チーム）	① 精神保健福祉研修会の開催
	(2) 総合療育体制の推進（障がい者支援チーム）	① 障がい児（者）地域療育等支援事業
	(3) 雇用と就労の促進（障がい者支援チーム）	① 精神障がい者社会適応訓練事業 ② 障がい者小規模作業所運営事業
	(4) 自立の支援と社会参加の促進（障がい者支援チーム）	① 精神障がい者保健福祉手帳交付 ② 精神障がい者福祉ホーム運営事業 ③ 身体障がい者相談員の配置 ④ 知的障がい者相談員の配置
	(5) 人権への配慮と医療の確保（障がい者支援チーム）	① 精神障がい者の措置入院等に関すること ② 精神病院実地指導及び入院者の実地審査 ③ 自立支援医療（精神通院医療）認定手続き関係事務 ④ 精神障がい者家族教室への支援
	(6) 在宅福祉サービスの充実（障がい者支援チーム）	① 重度障がい者支援事業 ② 特別障害者手当等の支給事業 ③ 身体障がい者訪問診査事業 ④ 地域活動支援センター運営事業 ⑤ 自立支援給付費負担事業（障害福祉サービス費等） ⑥ 自立支援給付費負担事業（自立支援医療（更生医療）） ⑦ 自立支援給付費負担事業（療養介護医療費及び基準該当療養介護医療費） ⑧ 自立支援給付費負担事業（補装具費） ⑨ 地域生活支援事業（相談支援事業） ⑩ 地域生活支援事業（日常生活用具給付等事業） ⑪ 地域生活支援事業（移動支援事業） ⑫ 地域生活支援事業（地域活動支援センター機能強化事業） ⑬ 地域生活支援事業（その他の事業）
	(7) 障がい者の地域生活移行の促進（障がい者支援チーム）	① 県南障がい保健福祉圏域プランの実施 ② 泉崎村障がい者支援センター（児童デイサービス）の整備 ③ 多機能型施設結工房の整備 ④ 障害者就労訓練設備等整備事業 ⑤ 精神障がい者地域生活移行促進事業 ⑥ 地域生活移行調整会議の設置
VIII 保健・医療・福祉のさらなる推進		
	(1) 健康危機管理の体制整備（地域支援課、高齢者支援・医事薬事チーム）	① 健康危機管理体制の整備充実
	(2) 情報ネットワークの構築（地域支援課）	① ホームページ管理運営事業 ② 社会関係及び保健衛生統計調査
	(3) サービス総合化のシステムの確保（地域支援課）	① 県南地域保健医療福祉推進会議
	(4) 保健・医療・福祉における研修の推進（地域支援課・健康増進課）	① 地域保健福祉活動推進研修 ② 地域在宅ケア研修 ③ 福島県地域保健福祉職員研修フォローアップ研修
	(5) 保健・医療・福祉の人材の確保と資質の向上（地域支援課）	① 医師臨床研修「地域保健・医療」研修 ② 実習生に対する教育・実習指導



# 快適で健やかな生活の実現

## - 1) 安全な水の確保

### 1 水道施設等の整備に関する指導

#### (根拠) 水道法

平成20年3月末現在の管内の水道普及率は92.1%と県平均92.1%と同普及率にありますが、山間部を抱える東白川郡3町村においては投資効率の観点等から普及率が伸びておりません。

安心して飲める「おいしい水」が安定的に供給されるよう、また市町村等の水道施設の整備が計画的かつ効率的に進められるよう、水道事業者に対する指導を実施しました。

#### 市町村別水道普及状況

(H20.3.31現在)

市町村	行政区域 内総人口	給水人口				年度末現在水道普及率(%)						
		上水道	簡易水道	専用水道	合計	19年度	18年度	17年度	16年度	15年度	14年度	
白河市	白河	47,302	40,075	6,301		46,376	98.0	97.0	98.8	96.5	96.2	95.4
	表郷	7,197	6,755		55	6,810	94.6	95.3	96.4	95.6	95.4	94.2
	大信	4,836		4,689		4,689	97.0	97.0	97.1	96.2	93.7	97.0
	東	6,022	5,730			5,730	95.2	95.9	95.6	96.6	95.1	93.4
白河市	65,357	52,560	10,990	55	63,605	97.3	96.7	98.1	-	-	-	
西郷村	19,696	18,068		513	18,581	94.3	92.2	92.1	92.0	89.8	90.0	
泉崎村	6,689	5,825			5,825	87.1	87.2	86.9	85.6	85.5	85.6	
中島村	5,081		4,851		4,851	95.5	96.3	95.9	93.1	93.6	93.2	
矢吹町	18,753	16,928			16,928	90.3	92.3	92.3	90.3	89.3	90.2	
小計	115,576	93,381	15,841	568	109,790	95.0	94.7	95.4	94.2	93.0	92.9	
棚倉町	15,400	14,171	795		14,966	97.2	97.1	97.4	98.5	96.6	98.0	
矢祭町	6,515		5,834		5,834	89.5	88.9	87.4	86.7	86.6	86.4	
塙	10,145		7,491	463	7,954	78.4	78.3	78.0	76.7	77.1	75.4	
鮫川村	4,098		1,169	105	1,274	31.1	29.8	29.8	28.6	27.8	27.8	
小計	36,158	14,171	15,289	568	30,028	83.0	82.7	82.4	82.0	81.2	81.3	
合計	151,734	107,552	31,130	1,136	139,818	92.1	91.8	92.2	91.2	90.1	90.0	
福島県	2,057,199	1,737,647	149,580	7,357	1,894,584	92.1	91.8	91.9	91.6	91.3	91.1	

(出典:「福島県の水道」・福島県保健福祉部健康衛生領域環境衛生グループ編)

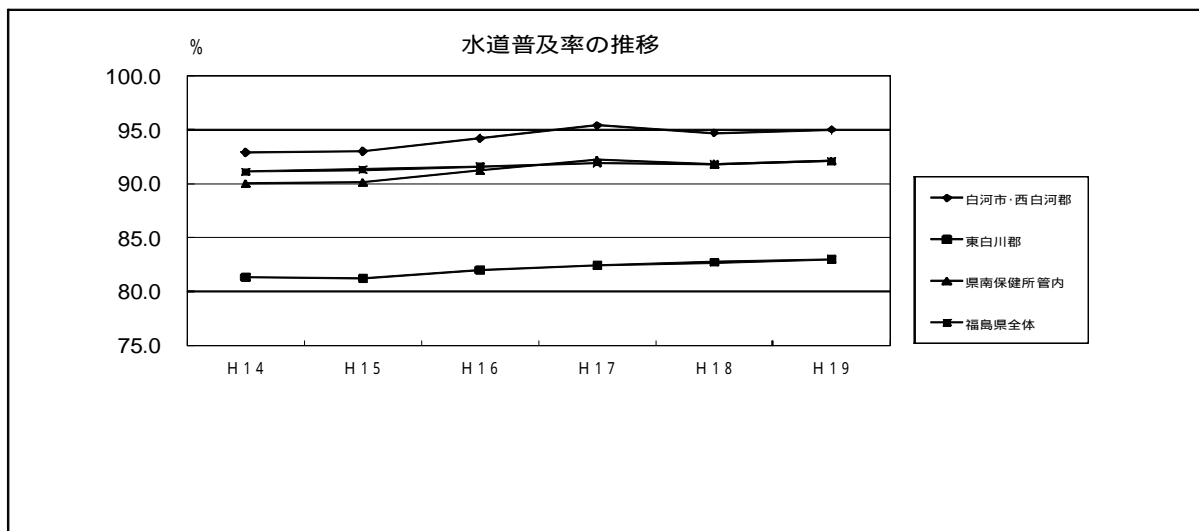

## 2 水道施設等の衛生指導

水道法及び福島県給水施設等条例に基づき水道施設等の立入検査を実施し、維持管理状況の把握や衛生管理指導を実施しました。（参照資料編 表1）

## 3 飲用井戸水の衛生対策指導

有害物質等による汚染が判明した飲用井戸の利用者に対しては水道水への転換を指導したほか、水質検査の実施を指導しました。また、地下水環境基準を超過した井戸について、県南地方振興局と連携して飲用指導を行いました（平成20年度は不適井戸なし）。

## - 2) 食品等の安全性の確保

「福島県食品安全確保に関する基本方針」及び「食品安全確保対策プログラム」に基づき農産物の残留農薬、食品中の添加物等の除去検査を実施するなど、生産から消費に至る全ての段階で一貫した食品の安全性を確保し、さらに県が策定した「平成20年度食品衛生監視指導計画」に基づいて製造施設等の監視指導を実施し、食中毒等、食品に起因する健康被害の未然防止を図りました。

また、食品取扱者や消費者を対象とした衛生講習会、小学校の児童を対象とした食の安全教室など各種講習会を開催し、広く食品衛生思想の普及啓発を行いました。

## 1 食品営業許可施設等の指導

### (根拠) 食品衛生法

#### (1) 食品営業施設の許可状況

平成20年度末現在の食品営業許可施設数は3,531施設で、このうち飲食店営業が1,665施設と全体の約47%を占めており、次いで喫茶店営業、乳類販売業の順となっています。

また、営業許可を要しない施設数は3,348施設で、このうち菓子販売業が1,590施設と全体の約47%を占めており、次いで食品販売業、野菜果物販売業の順となっています。（参照資料編 表2, 表3）

#### (2) 食品関係施設の監視・指導

食品の製造加工、調理・販売施設など食品取扱施設に対する定期的な立入検査を行って衛生確保の徹底を図るとともに、夏期一斉及び年末一斉取り締まりなどにより食中毒等の事故防止を指導しました。

平成20年度における監視指導総数は4,606件で、その内許可施設の延べ監視件数は2,826件、許可を要しない施設の延べ監視件数は1,780件となっています。（参照資料編 表2, 表3）

また、卸売市場について施設の拭き取り検査を行い、その検査結果に基づいて施設の衛生管理を指導しました。

#### 拭き取り検査

施設	回数	検体数	備考
卸売市場（魚介類せり売業）	2	28（14カ所×2）	腸炎ビブリア菌・大腸菌群・黄色ブドウ球菌

## 2 食品の安全対策事業

### (根拠) 食品衛生法

#### (1) 食品等の収去検査

違反又は不良食品の流通を防止するため、食品製造施設や販売施設等から食品等の収去検査及び買上検査を行い、その結果に基づいて衛生確保の指導を行いました。検査結果としては、氷菓で規格基準違反(細菌数超過)及び漬物で表示基準違反(アレルギー物質(小麦)及び着色料の表示記載漏れ)がありました。 (参照資料編 表4)

#### 食品別収去検査状況

食品種別	総検体数	一般収去	安全対策収去
魚介類	19	16	3
冷凍食品	10	10	
魚介類加工品	20	20	
肉卵類加工品	29	25	4
乳製品			
アイスクリーム類	9	9	
穀類・その加工品	61	52	9
野菜果物・その加工品	104	53	51
菓子類	59	59	
清涼飲料水	5	5	
水	1	1	
その他の食品	112	110	2
合計	429	360	69
検査目的		病原性微生物・食品の成分規格・食品添加物等	残留農薬・貝毒・抗生物質等

#### 食品別買上検査

食品種別	買上検体数	検査目的
魚介類	3	イナジマス(抗生物質等)
合計	3	

#### (2) 食品衛生思想の普及啓発

##### ア 衛生教育

食品関係営業者や集団給食施設従事者などを対象に、衛生管理意識の向上や食中毒防止に関する衛生教育を行うとともに、食品営業者等からの依頼に対しては、講師を派遣しての衛生講習会(出前講座)を実施し、食品衛生思想の普及啓発に努めました。

衛生教育講習実施状況

単位：回又は人

また、小学校の児童を対象に食の安全教室を開催し、手洗い実習等の体験学習を通じて幼少期からの食中毒予防の普及啓発に努めました。

衛生教育の実施状況は、講習会を118回開催し、受講者は3,086名で、出前講座は42回、受講者は1,119名でした。

区 分	実施回数	受講者数
食品関係営業者等講習会	42	1122
食品衛生責任者養成講習会	3	84
食品衛生責任者再教育講習会	10	107
集団給食施設関係者講習会	3	169
消費者等食品衛生講習会	9	150
小学校の食品衛生教室	50	1439
その他	1	15
計	118	3086

出前講座（再掲）

区 分	実施回数	受講者数
営業者等	32	954
消費者等	9	150
その他	1	15
計	42	1119

イ 食品衛生月間事業

食品衛生月間（8月）中に、消費者及び食品関係事業者による「食品取扱い施設の見学会」を実施し、量販店における食品の安全確保に関する取り組みと食品表示に関する理解の向上に努めました。また、消費者、生産者、食品関係事業者及び行政による「食品衛生懇談会」を開催し、食品の安全確保の取り組みに関する意見交換を実施し相互理解を深めました。

食品取扱い施設の見学会

月 日	会 場	参 加 者（10名）
8月7日	イオン株式会社 ジャスコ白河西郷店	消費者代表：7名 食品関係事業者代表3名

食品衛生懇談会

月 日	会 場	参 加 者（20名）
8月7日	県南保健福祉事務所 会議室	消費者代表：7名 食品関係事業者代表：7名 生産者（野菜）：1名 行政機関（東北農政局）：2名 行政機関（保健所）：3名

街頭キャンペーン

月 日	場 所	参 加 者
8月7日	ベシア白河モール店	保健所4名、県南食品衛生協会 9名
8月3日	ヨークベニマル棚倉店	保健所4名、県南食品衛生協会 12名

(3) 『食品安全110番』の状況

食品の安全に関する苦情、相談、問い合わせ等の総合窓口として、保健所に『食品安全110番』を設置するとともに、違反や事件の疑いのあるものについては、食品衛生関係法令を所管する関係機関と連携し、立入調査を行うなどして違反等の再発防止に努めました。

苦情・相談の件数は9件（異物混入食品：4件、衛生管理不良食品：2件、異味異臭：1件、表示不良食品1件、有症苦情：1件）でした。

食品110番受付件数

受付件数	処 理 件 数	
	当 所	他保健所へ通報
	5	4

(4) 食中毒の発生状況

平成20年度、管内においては1件の食中毒事件が発生しました。

食中毒の発生件数

年 度	16	17	18	19	20
発生件数	2	0	0	2	1

平成20年度内訳 原因施設：飲食店、病因物質：ノロウイルス

(5) 調理師・製菓衛生師試験

管内受験者の状況

	受験者数	合格者	合格 率
調理師試験	63	52	82.5 %
製菓衛生師試験	3	3	100 %

- 3) 安全で衛生的な環境の確保

1 生活衛生関係営業施設等の衛生指導事業

(根拠) 興行場法、旅館業法、公衆浴場法、理容師法、美容師法、クリーニング業法、墓地埋葬等に関する法律、温泉法他

生活衛生関係営業施設は、微減傾向にあり、中でも施設の老朽化や営業形態の変化により旅館やクリーニング取次所の廃止が大きく影響しています。

営業施設に対しては定期的な監視指導を実施し、衛生管理基準の遵守に向けた指導を行いました。  
(参照資料編 表5)

市町村別環境衛生関係営業施設数

平成21年3月31日現在

市町村	旅館業				興行場	公衆浴場		理容所	美容所	クリーニング所		合計	
	ホテル	旅館	簡易宿所	下宿		普通	その他			一般	取次所		
白河市	10	36	5		4		18	98	125	15	42	353	
西郷村	8	16	4				11	24	23	2	5	93	
泉崎村	1	3	3		1		2	7	9		4	30	
中島村		1					1	8	7	1	2	20	
矢吹町	2	8	2	1	1		7	28	39	4	14	106	
小計	21	64	14	1	6	0	39	165	203	22	67	602	
棚倉町	4	14	2		1		7	26	39	3	17	113	
矢祭町		7	4				3	7	14	2	3	40	
埴町	1	10	1				3	15	25	5	9	69	
鮫川村		4	6				3	7	4		2	26	
小計	5	35	13	0	1	0	16	55	82	10	31	248	
合計	26	99	27	1	7	0	55	220	285	32	98	850	
年度別施設数	19年度	27	101	26	1	7	0	54	226	283	32	101	858
	18年度	25	107	25	1	7	0	54	223	286	33	105	866
	17年度	26	111	24	1	7	0	54	227	281	33	107	871
	16年度	26	115	24	1	7	0	55	229	281	33	117	888
	15年度	24	116	24	1	7	0	54	225	284	36	129	900
	14年度	24	121	25	1	7	0	52	224	283	36	142	915
	13年度	24	122	23	1	6	0	54	227	281	37	153	928

ア ホテル営業、旅館営業及び簡易宿所の内訳

	公的宿泊施設	民間企業保養所	ホテル	ビジネスホテル	モーター類似施設	観光旅館	普通旅館又は簡易宿所	ペンション	山小屋バンガロー	農林漁業体験民宿	その他	総数
ホテル営業	1	1	9	14							1	26
旅館営業	2	3	1	3	20	5	62	2			1	99
簡易宿所営業 (通年)	1		3				11	1		4		20
(季節)									7			7

イ 興行場の内訳

スポーツ施設等	公会堂・市民会館等	総数
2	5	7

ウ 公衆浴場の内訳

普通公衆浴場	むし風呂	老人福祉センター	デイサービス	ヘルスセンター等	旅館	温泉	その他	総数
0	2	7	2	8	13	2	21	55

エ クリーニング所の内訳

一般	特定洗濯物取扱施設(再掲)	リネン(再掲)	パーク使用施設	エタン使用施設	取次所	総数
32	2	3	0	0	98	130

オ 理容・美容所及びクリーニング所従業員数の内訳

理 容 所			美 容 所			ク リ ー ニ ン グ 所		
理容師数	その他	小 計	美容師数	その他	小 計	クリーニング師数	その他	小 計
418	3	421	441	7	448	46	227	273

( 2 ) 生活衛生関係その他の施設

平成21年3月31日現在

市町村	火葬場	墓地・ 納骨堂	特定建築 物	建築物環 境衛生登 録業	コイン ランド リー	一般 プール	温 泉		合 計	
							源泉	利用施設		
白 河 市	1	177	22	6	10	6	7	5	234	
西 郷 村		57	8		1	5	28	23	122	
泉 崎 村		10		1		1	3	3	18	
中 島 村		14			1	0	1	1	17	
矢 吹 町	1	49	6		3	2	7	8	76	
小 計	2	307	36	7	15	14	46	40	467	
棚 倉 町	1	92	4	1	3	2	2	3	108	
矢 祭 町		68	1		1	1	3	3	77	
埴 町		88	1	2	1	1	9	11	113	
鮫 川 村		46				1	5	3	55	
小 計	1	294	6	3	5	5	19	20	353	
合 計	3	601	42	10	20	19	65	60	820	
施 設 数	19年度	3	603	41	9	17	19	64	60	816
	18年度	3	603	41	9	16	18	64	64	818
	17年度	3	602	41	9	16	18	64	60	813
	16年度	3	606	41	8	17	19	65	65	824
	15年度	3	607	41	9	16	20	67	64	827
	14年度	4	607	38	8	13	19	67	61	817
	13年度	4	607	39	7	13	19	69	62	820

ア 火葬場等施設内訳調べ

火 葬 場			墓 地					納 骨 堂		
公 営	その他	小 計	公 営	法 人	共 同	個 人	小 計	公 営	法 人	小 計
3		3	373	124	59	43	599		2	2

イ 特定建築物の内訳

	興行場	店 舗	事務所	専ら事務所 (再掲)	学 校	旅 館	その他	計
特定建築物数	(4)		(5)	(1)	(2)		(1)	(12)
管理技術者選任数	4	14	6	1	2	10	6	42
	4	14	6	1	2	10	6	42

( )内は公用公共施設数

ウ 建築物環境衛生に係る登録業者の内訳

建築物 清掃業	空気環 境測定 業	空調ダ クト清 掃業	飲料水 水質検 査業	飲料水 貯水槽 清掃業	排水管 清掃業	ねずみ 昆虫等 防除業	環境衛 生一般 管理業	総合管 理業	計
2				7	1				10

## エ 遊泳用プール施設の内訳

公 営	民 営	計
14	5	19

### 2 環境衛生確保対策事業

#### (1) レジオネラ属菌水質検査事業

##### (根拠) レジオネラ属菌水質検査事業実施要領

旅館及び公衆浴場浴槽水のレジオネラ属菌行政検査を実施し、関連設備の衛生管理指導を行いました。

レジオネラ属菌が検出された施設に対しては、直ちに立入検査を行うとともに、改善対策実施後の確認のために自主検査の実施を指導しました。検査の結果全ての施設において基準値以下となったことを確認しました。

##### レジオネラ属菌水質検査結果

検査施設数	検査結果		備 考 (基準値)
	不検出	検 出	
15	12	3	10cfu/100ml未満

#### (2) 理容所美容所衛生確保対策事業

##### (根拠) 理容所美容所衛生対策確保対策事業実施要領

皮膚に接する器具の消毒効果確認のため、フードスタンプを用いてブドウ球菌及び一般細菌の検査を実施し、その結果に基づき消毒方法について適切な指導、啓発を行いました。

陽性となった施設に対しては、立入等により適切な消毒方法を指導しました。

##### フードスタンプ検査結果

	理 容 所				美 容 所			
	検査施設数	ブドウ球菌検出数	一般細菌検出数	いずれも不検出	検査施設数	ブドウ球菌検出数	一般細菌検出数	いずれも不検出
カミソリ	15	9	9	4	11	2	8	3
はさみ	15	6	5	9	12	1	3	9
くし	15	5	12	2	12	2	8	4
ヒゲブラシ	14	10	13	1	-	-	-	-

### 3 家庭用品安全対策試買検査

#### (根拠) 家庭用品試買検査実施要領

乳幼児用衣服や繊維製品、エアゾール製品等の家庭用品について試買検査を実施しました。検査の結果、全て基準に適合していることを確認しました。

##### 家庭用品安全対策試買検査状況

	ホルムアルデヒド (生後24ヶ月以内の乳幼児のもの)	ホルムアルデヒド (生後24ヶ月以内の乳幼児のものを除く)	塩化水素 又は硫酸	水酸化ナトリウム又は水酸化カリウム	メタノール	計
検体数	4	4	1	3	3	15
不適数	0	0	0	0	0	0



#### 4 ねずみ・衛生害虫等の駆除相談

住民からの相談に対して害虫等の同定、駆除相談に応じるとともに、内容によっては現地確認又は専門業者の紹介を行いました。

	アタマジラミ	クモ	ダニ	ハチ	ヒカキムシ	その他	合計
苦情・相談数	9	1	1	2	1	3	17
被害者数	48	1	1				50

#### 5 衛生講習会の実施

営業者の衛生管理意識の向上を図るため、関係組合からの依頼に対して職員を派遣し衛生講習を実施したほか、保健所主催の講習会も実施しました。

開催日	内 容	開催場所	出席者数	主催者
平成20年 4月28日	理容組合総会時衛生講話	矢吹町	30名	理容組合矢吹支部
平成20年 6月23日	遊泳用プール衛生管理者養成講習会	白河市	39名	県南保健所
平成20年10月20日	理容業衛生消毒講習会	矢吹町	35名	理容組合矢吹支部
平成20年11月10日	"	白河市	73名	白河理容師会
平成20年11月17日	"	埴町	24名	東白川理容師会

#### 6 温泉保護対策事業

(根拠) 福島県温泉保護利用対策要綱等

福島県温泉保護利用対策要綱及び関連通知に基づき、温泉資源の枯渇防止、安定供給及び有効利用を図るため、源泉の管理状況、湧出量及び揚湯量の変化を監視しました。

また、温泉を公共の浴用に利用している施設に対して監視指導を行い、温泉の適正利用を図りました。

温泉源泉数及び監視指導状況

平成21年3月31日現在

利用源泉		未利用源泉		総源泉数	湧出量(1/分)		監視指導 実源泉数
自噴	動力装置	自噴	動力装置		自噴	動力	
8	26	6	25	65	251	4,789	48

温泉利用施設数及び監視指導状況

温泉利用施設数		合計	監視指導 実施施設数
浴用	飲用		
60	1	61	40

(浴用施設再掲)

#### - 4) 人にやさしいまちづくりの推進

「福島県やさしさマーク」交付事業

(根拠) 福島県やさしさマーク交付要綱

商店、飲食店、理美容所、金融機関、病院など不特定多数の人が利用する施設で、お年寄りや身体の不自由な人をはじめ、すべての人が安心して利用できるよう段差、通路幅の確保、車いす用トイレの整備など「人にやさしいまちづくり条例」の整備基準を満たしている建物に「やさしさマーク」を交付しています。

(参照資料編 表6)

#### - 5) 安心して暮らせる住環境の整備促進

高齢者にやさしい住まいづくり助成事業

(根拠) 福島県高齢者にやさしい住まいづくり助成事業実施要綱

高齢者が自宅における転倒等により要介護(要支援)状態とならないよう、住宅改修を実施する者へ改修資金を助成することにより介護状態に陥ることを予防し、併せて自立した在宅生活の継続を図ることを目的に市町村へ補助金を交付しました。

高齢者にやさしい住まいづくり助成事業実施市町村及び件数

市町村	実施有無	補助件数	市町村	実施有無	補助件数
白 河 市		3 6	棚 倉 町		3
西 郷 村		9	矢 祭 町		
泉 崎 村		7	塙 町		3
中 島 村			鮫 川 村		6
矢 吹 町		1	計	7	6 5

#### - 6) 人と動物の共生の推進

「狂犬病予防法」及び「犬による危害の防止に関する条例」に基づき畜犬登録及び狂犬病予防注射事業の推進指導並びに放置犬等に対する指導取り締まりを実施しました。

また、「動物の愛護及び管理に関する法律」に基づき、動物愛護ボランティア育成事業、小学校への獣医師派遣事業、飼い犬のしつけ方教室及び動物の譲渡事業を実施し、動物の愛護と適正飼養の普及啓発を図りました。

##### 1 管内の畜犬登録及び狂犬病予防注射の実施状況

(根拠) 狂犬病予防法

平成20年度における管内の畜犬登録及び狂犬病予防注射の実施状況は、下表のとおりです。

(参照資料編 表7)

畜犬登録及び狂犬予防注射実施頭数				平成21年3月31日現在	
市町村	総登録頭数	新規登録頭数	死亡届出頭数	注射頭数	注射実施率
白河市	4,443	404	270	3,393	76.4%
西郷村	1,484	102	126	1,093	73.7%
泉崎村	631	55	41	446	70.7%
中島村	488	31	39	367	75.2%
矢吹町	1,435	126	179	1,062	74.0%
棚倉町	938	88	77	793	84.5%
矢祭町	542	49	50	490	90.4%
塙町	685	52	46	568	82.9%
鮫川村	494	41	32	312	63.2%
合計	11,140	948	860	8,524	76.5%

## 2 犬に関する苦情処理状況等

(根拠) 犬による危害の防止に関する条例

平成20年度の犬に関する不適正飼養等の苦情件数は258件でした。主な内容は、放浪犬・迷い犬・放し飼いなどによるで、全体の約71% (184件) を占めています。

(参照資料編 表8,9)

### 犬苦情処理件数

区分	放し飼い	捨て犬	迷い犬	放浪犬	野 犬	家畜・田畑等の被害
件数	41	13	48	95	30	4
区分	咬傷等の危険性	臭気・はえ等	鳴き声	脱糞	その他	計
件数	4	3	13	1	6	258

## 3 飼い犬のしつけ方教室

(根拠) 飼い犬等のしつけ方教室実施要領

人と動物の共生に必要な基本的マナーを取得してもらうため、教室受講希望者を対象に、学科講習及び実技講習の2部構成による「飼い犬等のしつけ方教室」を実施しました。

なお、平成20年度の実施状況は次のとおりです。

区分	回数	受講者数
学科	4	27名
実技	4	31名

## 4 動物の譲渡事業

(根拠) 犬及びねこの譲渡要領

動物の命もまた貴重なものであり、いたずらにその命を奪うべきではないという視点に立って、保健所に収容された犬及び猫に生存の機会を与え適正飼養を促進するため、抑留犬及び引き取り依頼動物の譲渡事業を実施しました。

譲渡の内訳

成 犬	1 1 頭
子 犬	2 4 頭
子 猫	4 頭

5 小学校への獣医師派遣事業

(根拠) 小学校への獣医師派遣事業実施要領

幼少期から動物を愛護する気風を醸成し、生命尊重や友愛などの情操の涵養を図るため、保健所の獣医師を小学校へ派遣し、動物の飼い方の指導や動物との触れ合い等の体験型授業を実施しました。

獣医師派遣実施状況

派遣学校数	受講者数	協力者数
8 校	1 9 4 名	1 8 名

動物愛護ボランティア 11 名及び獣医師 7 名

6 動物取扱業における動物適正管理対策

(根拠) 動物愛護管理対策事務取扱要領

動物取扱施設等における動物の健康及び安全を保持するとともに、周辺の生活環境の保全を図るため、動物取扱業者の立入指導を実施しました。

動物取扱業施設状況

平成 21 年 3 月 31 日現在

市町村	販売	保管	貸出	訓練	展示	計	主な取扱動物等
白河市	5	8			2	15	<販売> 犬、猫、ウサギ、ハムスター、 インコ、ハト、水鳥、 カメ <保管> 犬、猫 <展示> 馬、ポニー、山羊、ウサギ
西郷村	3	2				5	
泉崎村	1					1	
中島村						0	
矢吹町	3	1				4	
棚倉町	1	2	1		2	6	
矢祭町						0	
埴 町	1					1	
鮫川村						0	
計	14	13	1	0	2	31	

## 生涯にわたる健康づくりの推進

### - 1 ) 健康ふくしま 21 県民健康づくり運動の推進

#### 1 健康づくり・栄養改善対策

##### (1) 健康づくり・栄養改善指導

###### (根拠) 健康増進法

健康づくり及び栄養に関する指導について、特に栄養面からの面接指導・集団指導・電話等で指導を行いました。

項 目	平成17年度	平成18年度	平成19年度	平成20年度
個別指導 延人員	254人	380人	342人	166人
集団指導 回数	35回	24回	27回	15回
延人員	1,262人	837人	1,469人	510人

##### (2) 市町村栄養改善事業の支援事業

市町村の栄養改善事業を支援するため、個別指導や集団指導（会議や研修会における指導等）を行いました。

- ・ 個別指導 延べ回数 11回 延べ人数 19人
- ・ 集団指導 延べ回数 3回 延べ人数 110人

##### (3) 管理栄養士・栄養士指導事業

###### (根拠) 栄養士法第2条

免許の申請、名簿訂正及び書換え、再交付等の事務を実施しました。

項 目	H17年度	H18年度	H19年度	H20年度
管理栄養士申請書等進達事務	14件	6件	9件	12件
栄養士申請書等進達事務	19件	24件	22件	25件
管理栄養士国家試験等の事務指導	11件	4件	5件	7件
窓口相談等	4件	3件	11件	28件

#### 2 栄養表示基準・誇大表示の禁止の指導事業

##### (根拠) 健康増進法第31条及び32条の2

販売する食品の栄養表示及び販売する物に関する広告、その他の表示について指導を実施しました。

項 目	平成17年度	平成18年度	平成19年度	平成20年度
栄養表示等相談および指導	36件	36件	21件	36件

#### 3 特定給食施設管理事業

##### (根拠) 健康増進法第20条

継続的に食事を提供する施設のうち、栄養管理が必要な施設に対し指導を実施しました。

###### 特定給食施設数

項 目	平成17年度	平成18年度	平成19年度	平成20年度
特定給食施設	72施設	73施設	71施設	70施設
小規模特定給食施設	44施設	40施設	43施設	42施設
計	116施設	113施設	114施設	112施設

##### (1) 集団指導（特定給食施設講習会）

###### (根拠) 健康増進法第18条第1項第2号外

健康増進に果たす給食の役割について理解を深めるとともに、給食運営に関する

る必要事項及び健康に関する各種情報の取得を促すことを目的に実施しました。  
講習会は、給食施設栄養管理点検票に基づく巡回指導の結果から、給食施設設置者若しくは管理者及び給食従事者に対し実施しました。

項目	平成17年度	平成18年度	平成19年度	平成20年度
開催回数	8回	4回	3回	3回
参加者数	延 370人	延 205人	延 217人	延 171人
参加施設数	延 321施設	延 167施設	延 164施設	延 146施設

(2) 特定給食施設等に対する個別指導の実施結果

(根拠)健康増進法第18条第1項第2号外

健康増進法第18条第1項第2号及び第22条による指導助言を72施設に実施しました。

4 「健康ふくしま21計画」推進地区組織育成支援事業

健康づくり対策においては、地域ボランティアの積極的な地域活動への参画が重要であるため、市町村が行う食生活改善推進員の育成及び地区組織活動を支援しました。

地区食生活改善推進員連絡協議会支援(管内食生活改善推進員数210人)

県南地区活動:個別相談25回 指導人数 25人

集団指導 2回 指導人数 118人

5 「健康ふくしま21計画」食環境整備事業

(根拠)「健康ふくしま21計画」推進食環境整備事業実施要綱

管内の飲食店等が外食を通じた健康づくりの必要性を認識し、食事の栄養成分表示や健康に配慮した食事の提供に取り組んでもらうことにより、住民が安心して外食を楽しめる食環境の整備(うつくしま健康応援店)を図りました。

今後とも、各市町村に「うつくしま健康応援店」登録店舗数の拡大を図ります。

(1) 事業内容: メニューの栄養成分表示

栄養・健康情報の提供

ヘルシーメニューの提供

(強調メニュー、体にやさしいオーダーメニュー)

禁煙・分煙の実施

(2) 「うつくしま健康応援店」

店舗数

	新規登録	廃止	延登録
平成15年度	3		3
平成16年度	9		12
平成17年度	12		24
平成18年度	8		32
平成19年度	12	1	43
平成20年度	13	1	55

(3) 健康づくり講座

延回数 2回

延参加人数

22人

## - 2 ) 生活習慣病予防の推進

### 1 喫煙対策事業

(根拠)健康増進法第25条

「健康ふくしま21計画」では、生活習慣病予防のため、「喫煙対策」の取り組みを重要課題としていることから、成人の喫煙率の減少、未成年者の防煙に重点を置いた対策を推進しました。(参照資料編 表10)

事業内容

- (1) たばこによる健康被害等の情報提供、普及啓発に関すること
  - ・世界禁煙デー・禁煙週間・歯の衛生週間等においてポスターの掲示及び普及啓発用チラシの配布
- (2) 禁煙支援に関すること
  - ・事業所等において医師による健康教育、従業員の禁煙指導等の禁煙支援
- (3) 喫煙防止教育支援
  - 出前講座で講師派遣：小・中学校 : 6回 556人
  - その他関係団体： 11回 268人

### 2 県南の地域・職域連携推進事業

「健康ふくしま21計画」に掲げる目標を達成するため、地域保健と職域保健が連携し、健康づくりのための健康情報の共有、保健事業の共同実施、保健事業の実施に要する社会資源の有効活用を行い、生涯を通じた継続的な保健サービスの提供体制の整備を行いました。

- (1) 県南の地域・職域連携推進協議会の実施
  - ア 第1回 平成20年7月22日 サンフレッシュ白河 参加人数24人
  - イ 第2回 平成21年2月19日 県南保健福祉事務所 参加人数26人
- (2) 県南の地域・職域連携推進協議会事業の実施
  - ア 健康情報の普及啓発
    - 「職場の健康ニュース」の作成・配布 8,000部
    - ホームページへの充実
    - 広報紙による情報提供
  - イ 連携推進のための支援
    - 「職場の健康づくりを考える研修会」の開催
    - ・たばこ対策の推進 平成20年7月22日 参加人数 22人
    - ・食環境整備の推進 平成20年8月27日 参加人数 101人
    - ・心の健康づくりの推進 平成20年9月19日 参加人数 15人
    - 健康づくり体制整備のための支援

## - 3 ) 成人保健の推進

### 1 健康増進事業技術的助言

(根拠)平成20年度健康増進事業技術的助言実施方針

老人保健法が高齢者の医療の確保に関する法律に改正されたことに伴い、市町村では、住民の健康の増進を図るため、平成20年度から健康増進法に基づく事業として、健康手帳の交付、健康教育、健康相談、健康診査(特定健診・保健指導を除く)、機能訓練、訪問指導の保健事業及びがん検診や肝炎ウィルス検診等が実施されています。(参照資料編 表11)

これらの各事業の円滑な実施のため、市町村に対し助言及び支援を行いました。

- ・実施市町村：西郷村を除く8市町村(集団で実施)

## - 4 ) こころの健康づくり

### 1 ひきこもり・心の健康相談事業

(根拠) 福島県精神保健相談・訪問指導要領

心の悩みや不安、アルコール、自殺に関する事など様々な心の問題に対して、心の健康相談窓口を設置し、精神科嘱託医が相談に応じるとともに、精神疾患の早期治療の促進、精神障がい者の福祉的援助を行いました。

ひきこもりの状態にある本人または家族の相談窓口を、心の健康相談窓口に併せて設置し、疾患と社会的ひきこもりを判別し、対応のあり方についての指導と早期回復に向けての継続的な支援を行うとともに、家族等を必要に応じてひきこもり家族教室に紹介しました。

相談区分	開催回数	相談人数 (人)			
		相談人数		うちひきこもり相談	
		実人数	延人数	実人数	延人数
心の健康相談 *	9	8	8	4	4
その他来所相談	随時	46	82	2	5
電話相談	随時	49	172	0	2
家庭訪問		14	43	0	0
計		117	305	6	11

\* 精神科医による相談

### 2 ひきこもり家族教室

(根拠) 福島県心の健康サポート事業実施要綱

ひきこもりの状態にある者の家族等が、ひきこもりに関する基本的な知識や対応の心構えを学んだり、家族の悩み等を共有できる場を設け、家族の精神的安定を図るとともに、家族の相互援助的な力を回復・強化し、家族と本人の関係を築き直す機会につなげました。

	平成18年度	平成19年度	平成20年度
・開催回数	5回	5回	6回
・参加実人数	18人	11人	12人
・参加延人数	43人	29人	34人

対象者： 20歳代から30歳代の青年期を中心とした「ひきこもり」の状態にある者の家族等で、かつ県南保健所が主催する「心の健康相談」等の相談を受けた者。

### 3 こころの健康・自殺予防対策事業

(根拠) こころの健康・自殺予防対策事業実施要綱

近年増加の著しい中高年の自殺を抑制するため、自殺率の高い管内市町村又は企業等を1か所以上選定し、地域に根ざした自殺予防対策を展開しました。



(1) うつ病及び自殺予防対策検討会

開催日・場所	主な内容	構成員	参加者数
平成20年 6月26日(木) 矢祭町役場会議室	・平成20年度事業計画について	・矢祭町関係職員 ・矢祭町保健福祉関係者 ・医師	11人
平成21年 2月6日(金) 矢祭町山村開発センター	・平成20年度の事業実施結果について ・平成21年度町の取り組みについて	・商工会 ・県南保健所	15人

(2) うつスクリーニングの実施

調査区分	調査方法	対象者	実施期間	協力者等
一次調査	事前にスクリーニング票を配布し、面接し確認のうえ回収	40～64歳 特定健康診査対象者	平成20年8月19日～ 8月29日	・対象者 945人 ・有効回答者 527人
		65歳以上全員		・対象者 2,118人 ・有効回答者 1,515人
二次調査	精神科医師による面接調査	一次調査陽性者	平成20年10月20日～ 10月30日 5回	・受診者数 34人 治療中 1人 要医療 2人 要観察 8人 異常なし 23人

(3) こころの健康教室(うつ病及びうつ病予備軍と診断された住民への支援)

開催日・場所	主な内容	対象者	参加者数
平成20年11月18日(火) 矢祭町山村開発センター	・講話「こころの健康とストレス」 講師：大子メンタルヘルスサポートステーション「きらり」 精神保健福祉士 吉田麻里香氏 ・個別相談	二次調査の結果、有所見となった者	5人
平成20年11月27日(木) 矢祭町山村開発センター	・講話「眠りと健康」 講師：埴厚生病院 神経精神科長 宮下伯容氏 ・個別相談	二次調査の結果、有所見となった者	5人
平成20年12月10日(水) 矢祭町山村開発センター	・講話「こころりリラックスを図る」 ～カラーセラピーの体験～ 講師：カラーセラピスト 荻原佳代子氏 ・個別相談	二次調査の結果、有所見となった者	3人

(4) こころのふれあいセミナー

開催日・場所	主な内容	対象者	参加者数
平成20年10月15日(木) 矢祭町中央公民館	演題「うつ病と自殺」 講師：千葉医院院長 千葉忠吉 氏	民生児童委員、保健推進員、地域包括支援センター	32人
平成20年11月14日(金) 矢祭町山村開発センター	演題「うつ病と自殺予防～周囲の関わり～」 講師：県立矢吹病院 専門心理判定員 小野寺浩 氏		30人

(5) 自殺予防対策キャンペーン

開催日・場所	主な内容	時間	対象者	参加者数
平成20年8月28日(木) 矢祭町山村開発センター	・講演会 「ストレスのサインと気づき～心の健康を保つために～」 講師：郡山メンタルサポート 代表 成井香苗 氏	13:30～15:30	一般住民	59人
平成20年12月2日(木) 矢祭中学校	・講演会 「心の健康について考えよう！」 講師：教育カウンセラー 妹尾由美子 氏	14:10～15:40	中学生、保護者、教職員	242人

(6) 普及啓発

場所	主な内容	対象者
矢祭町町内	うつ病及び自殺予防に関する正しい理解の普及啓発のための「ちらし」を作成し配付	矢祭町町民

- 5) 歯科保健対策

1 市町村歯科保健強化事業

(根拠) 市町村歯科保健強化事業実施要綱

市町村の地域特性に応じた支援を行うために、歯科保健情報システムの活用により市町村歯科保健支援体制検討会及び地域歯科保健推進研修会を開催し、歯科保健情報体制の構築を図りました。

(1) 歯科保健情報システム

市町村の歯科保健に関する情報について、集計、分析を行い、市町村歯科事業評価及び計画を支援しました。(参照資料編 表12)

(2) 市町村歯科保健強化推進研修会

地域における歯科保健情報の集約したものを基に、管内の乳幼児のう蝕等地域課題を共有するために研修会を開催しました。

- ・日 時：平成20年12月15日
- ・出席者：33人(管内市町村歯科保健担当者、地域歯科医師、歯科衛生士等)
- ・内 容：・報告

福島県及び管内の1.6歳児及び3歳児の歯科健診の現状

・グループワーク

02判定児(ハイリスク児)への対応

・講演

地域歯科保健の分析について

栃木県立衛生福祉大学校 青山旬 歯科技術部長

(3) 歯周疾患予防支援事業

母親の歯周疾患の予防をモデル事業として実施し、市町村の普及を図ることを目的に実施しました。

ア 歯周疾患予防支援説明会

- ・日 時：平成20年10月22日(水)
- ・場 所：矢吹町保健センター
- ・参集者：6人

イ 歯周疾患予防支援教室

- ・第1回目 平成20年10月31日(金)
- ・第2回目 平成21年2月12日(木)

ウ 歯周疾患予防支援報告会

- ・日 時：平成21年2月27日(金)
- ・場 所：矢吹町保健センター
- ・参集者：15人

2 ヘル歯ケア推進事業

(根拠) ヘル歯ケア推進事業実施要領

生涯を通して歯の健康づくりを推進するため、在宅療養者・高齢者に対し口腔保健指導を行うとともに、介護施設保健担当者の口腔ケア支援、口腔ケアの助言指導を行い、口腔状態の改善を図りました。

(1) 施設入所者口腔保健指導(延べ)

- ・施設数 5カ所
- ・延人数 473人

(内訳)	からまつ荘	6回	307人
	西郷養護学校	2回	58人
	ひばり寮	1回	56人
	ほっとアクト	4回	39人
	けるん	2回	13人

(2) 在宅療養者口腔保健指導

- 所内相談 0人 (難病 0人、心身障害者 0人)
- 所外相談 4人 (難病 4人、心身障害児 0人)

- 6) 難病対策の推進

(根拠) 難病対策要綱

難病対策は、昭和47年に定められた「難病対策要綱」に基づいて、行われています。調査研究の推進、医療施設の整備、医療費自己負担の軽減、地域における保健福祉医療の充実・連携、QOL(生活の質)の向上を目指した福祉施策の推進を5本柱とし、総合的な難病対策の推進を図っています。

1 特定疾患治療研究事業

(根拠) 福島県特定疾患治療研究事業実施要綱

医療費を公費負担することにより、患者・家族の負担軽減を図っています。管内の平成20年度の特定疾患医療受給者証所持者数は表1のとおりです。

特定疾患医療受給者証所持者

年度	15	16	17	18	19	20
人数	545	556	574	593	618	644

表1 特定疾患医療受給者証所持者

平成21年3月31日現在

病名	白河	西郷	泉崎	中島	矢吹	棚倉	矢祭	埴	鮫川	計
1 ベーチェット病	15	3	1	1	3	2	0	1	0	26
2 多発性硬化症	8	0	0	0	2	0	1	2	1	14
3 重症筋無力症	4	1	1	0	3	1	1	1	1	13
4 全身性エリテマトーデス	16	7	1	2	5	5	5	3	2	46
5 スモン	0	0	0	0	0	0	0	0	1	1
6 再生不良性貧血	5	1	0	1	4	0	1	0	1	13
7 サルコイドーシス	7	7	1	2	2	3	2	1	0	25
8 筋萎縮性側索硬化症	3	1	0	1	0	0	0	0	0	5
9 強皮症・皮膚筋炎および多発性筋炎	14	5	1	1	8	3	0	1	3	36
10 特発性血小板減少性紫斑病	9	2	0	1	2	3	3	1	0	21
11 結節性動脈周囲炎	1	0	0	0	1	0	0	1	0	3
12 潰瘍性大腸炎	53	13	3	2	12	9	6	8	1	107
13 大動脈炎症候群	3	0	0	0	0	1	0	1	0	5
14 ビュルガー病	2	3	1	0	1	0	1	1	0	9
15 天疱瘡	0	0	0	0	2	2	0	1	0	5
16 脊髄小脳変性症	11	1	1	1	3	2	3	0	0	22
17 クローン病	11	1	1	0	2	1	0	1	0	17
18 難治性の肝炎のうち劇性肝炎	0	0	0	0	0	0	0	0	0	0
19 悪性関節リウマチ	2	0	0	0	1	1	1	1	0	6
20 パーキンソン病	30	7	5	2	9	8	3	8	4	76
21 アミロイドーシス	0	0	0	0	0	0	0	0	0	0
22 後縦靭帯骨化症	19	7	0	0	1	0	2	0	1	30
23 ハンチントン舞踏病	0	0	0	0	0	0	0	0	0	0
24 モヤマヤ病(ウイリス動脈輪閉塞症)	9	2	3	1	1	0	2	0	0	18
25 ウエゲナー肉芽腫症	0	1	1	0	0	0	0	0	0	2
26 特発性拡張型(うっ血型)心筋症	13	1	0	1	3	2	0	2	1	23
27 多系統萎縮症	5	1	2	1	0	2	0	0	1	12
28 表皮水疱症(接合部型及び栄養障害型)	0	0	0	0	0	0	0	0	0	0
29 膿疱性乾癬	1	1	0	0	0	1	0	0	0	3
30 広範脊柱管狭窄症	0	0	0	0	0	0	0	0	0	0
31 原発性胆汁性肝硬変	9	1	1	1	1	2	0	2	2	19
32 重症急性膵炎	0	0	0	0	0	0	0	0	0	0
33 特発性大腿骨頭壊死症	7	5	0	1	0	2	2	0	0	17
34 混合性結合組織病	3	3	1	0	1	1	0	0	0	9
35 原発性免疫不全症候群	0	0	0	0	0	0	0	0	0	0
36 特発性間質性肺炎	2	0	0	0	1	0	1	3	1	8
37 網膜色素変性症	21	6	0	0	5	4	3	5	0	44
38 プリオン病	0	0	0	0	0	0	0	0	0	0
39 原発性肺高血圧症	2	0	0	0	0	1	0	0	0	3
40 神経線維腫症	1	0	0	0	0	0	0	0	0	1
41 亜急性硬化性全脳炎	0	0	0	0	0	0	0	0	0	0
42 バッド・キアリ症候群	0	0	0	0	0	0	0	0	0	0
43 特発性慢性肺血栓栓症(肺高血圧型)	1	1	0	0	0	0	0	0	0	2
44 ライズゾーム病(ファブリー病含む)	3	0	0	0	0	0	0	0	0	3
45 副腎白質ジストロフィー	0	0	0	0	0	0	0	0	0	0
計	290	81	24	19	73	56	37	44	20	644

## 2 遷延性意識障害者治療研究事業

(根拠) 遷延性意識障害者治療研究事業実施要綱

事故や疾病等により3ヵ月以上にわたり意識障害が認められる患者を対象として、医療の確立と普及、医療費の自己負担の軽減を図ることを目的に実施しています。

遷延性意識障害治療研究事業認定患者数

年度	15	16	17	18	19	20
人数	6	4	4	4	3	3

## 3 先天性血液凝固因子障害等治療研究事業

(根拠) 福島県先天性血液凝固因子障害等治療研究事業実施要綱

患者の医療費の自己負担分を公費負担とすることにより、患者の医療負担の軽減を図り、患者の精神的・身体的不安を解消することを目的に、本事業を実施しています。

先天性血液凝固因子障害等治療研究事業認定患者

年度	15	16	17	18	19	20
人数	1	-	-	-	-	-

## 4 難病在宅療養者支援体制整備事業

(根拠) 福島県難病在宅療養者支援体制整備事業実施要綱

### (1) 難病患者地域支援連絡調整会議

ア 難病患者地域支援連絡会議

地域の保健・福祉サービスと医療が総合的に提供できる体制を整備するために、難病患者を支援する関係者が課題と対策を検討しました。

難病患者地域支援連絡会議開催状況

開催日及び場所	内 容	参加者数
平成21年3月17日 県南保健所	難病関係事業の実施状況の報告 意見交換・協議 ・医療の役割分担と連携について ・ヘルパーによる痰の吸引について ・口腔に関する連携について	24人 19機関

イ 難病患者在宅ケア調整会議

- ・開催回数： 4回
- ・参加者： 延46人・延26機関
- ・対象患者： ALS

### (2) 医療相談事業

難病により長期にわたり医療や介護が必要な在宅療養者に、専門医師等による相談を行い、本人及び家族の不安の解消を図ることを目的に実施しました。

平成20年度難病患者医療相談会事業実施結果

開催月日・場所	対象疾患	内 容	参加者
H20年10月11日(土) 県南保健所	パーキンソン病 脊髄小脳変性症	講話・実技指導 (講師)作業療法士	13人
H20年10月25日(土) 県南保健所	ベーチェット病 SLE他	講話・個別相談 (講師)医師	8人
H20年11年8日(土) 県南保健所	潰瘍性大腸炎 クローン病	講話・個別相談 (講師)医師	19人

\* 難病ボランティア「ゆいの会」のメンバーが協力

### (3) 難病ボランティアの活動支援

難病ボランティア「ゆいの会」の総会への参加。

(4) 「患者会」の活動支援

I B D ふくしま (クローン病・潰瘍性大腸炎患者会) の総会・交流会への参加

5 原子爆弾被爆者対策事業

(根拠) 原子爆弾被爆者に対する援護に関する法律

「原子爆弾被爆者に対する援護に関する法律」に基づき、健康診断の実施、認定疾病及び一般疾病に対する医療の給付、各種手当等の支給並びに介護保険等利用の際の助成を行い、被爆者の健康保持と福祉の向上を図るとともに、被爆者二世を対象とする健康診断を実施しました。

(1) 原子爆弾被爆者健康手帳保持者

8人 (白河市・西白河郡5人、東白川郡3人)

(2) 原子爆弾被爆者健康診断事業

健康診断の実施状況

	第1回定期健康診断	第2回定期健康診断
受診者数	3人	2人

希望によるがん検査の実施状況 (実人員 3人)

	胃がん	肺がん	大腸がん	多発性骨髄腫
受診者数	1人	-	-	-
異常なし	1人	-	-	-
要精検	-	-	-	-

(3) 原子爆弾被爆者各種手当支給事業

・健康管理手当支給者 7人

- 7) 感染症対策の推進

1 平常時対策

(根拠) 感染症の予防及び感染症の患者に対する医療に関する法律 (感染症法)

感染症に関する正しい知識の普及、情報の収集・分析や公表、人材の養成・資質の向上、感染症発生時の医療提供体制の整備等を行いました。

(1) 感染対策研修会

感染症法に定められた疾病の患者が発生した場合を想定し、保健所内の体制と対応等について、研修を実施しました。

- ・開催日：平成20年8月29日、9月8日
- ・場 所：県南保健所 会議室
- ・出席者数：県南保健福祉事務所職員 33人
- ・内 容：(1) 感染症発生時の対応について  
(2) 感染予防策について  
ア．標準予防策について  
イ．個人防護具着脱訓練  
ウ．フィットテスト

(2) 高齢者保健福祉施設における感染対策研修会

管内の高齢者福祉施設の担当者を対象として、施設内における感染症の発生の予防やまん延防止のために必要な知識を習得するための研修会を実施しました。

- ・開催日：平成20年11月12日
- ・場 所：白河厚生総合病院
- ・参加者数：60人
- ・内 容：施設における感染予防対策と感染症発生時の対応について

## 2 感染症患者発生時対策

### (根拠) 感染症法

#### (1) 疫学調査の実施

「感染症の予防及び感染症の患者に対する医療に関する法律」は、平成20年に一部改正され、対象感染症及び類型が変更になりました。

この法に定められた指定感染症及び1～4類感染症の患者が発生した場合や、5類感染症等に係る感染症発生動向調査において通常と異なる傾向が認められた場合には、積極的疫学調査を実施し、地域における詳細な流行状況の把握や感染源及び感染経路の究明を図りました。

また、接触者等に対して健康診断を行い、二次感染の防止に努めました。

(参照資料編 表13)

平成20年度内訳

腸管出血性大腸菌感染症 1件 レジオネラ症 2件  
 感染性胃腸炎 3件

年度	平成17年度	平成18年度	平成19年度	平成20年度
実施件数	6件	8件	2件	6件

#### (2) インフルエンザ予防対策

インフルエンザの患者発生等の状況を的確に把握することにより、流行の動向を調査しました。

また、インフルエンザ予防の徹底を図るとともに、発生時の適切な対応について指導しました。

ア 感染症法に基づくインフルエンザ患者発生状況の把握

イ 学校等におけるインフルエンザ様疾患発生状況の把握

## 3 感染症発生動向調査

### (根拠) 福島県結核・感染症発生動向調査事業実施要綱

#### (1) 感染症患者届出状況・全数把握

医師が感染症法に定められた疾病であると診断し届出が行われた場合は、その感染症に係る発生状況等を正確に把握・分析し、その結果を住民や医療関係者へ的確に提供・公開しました。

年	1類	2類	3類	4類	5類
17	0	0	0	8	1
18	0	0	5	16	0
19	0	14	1	14	1
20	0	18	0	20	2

平成20年内訳

2類 結核 18件  
 4類 つつが虫病 18件  
 A型肝炎 1件  
 レジオネラ症 1件  
 5類 麻しん 2件

#### (2) 感染症患者報告状況・定点把握

感染症発生動向調査指定届出機関から、管内における患者情報及び病原体情報を収集しました。

また、医師会等の関係機関に対して、感染症に関する情報を解析・提供しました。

定点把握疾患別報告数（平成20年）

単位：件

	1月	2月	3月	4月	5月	6月	7月	8月	9月	10月	11月	12月	合計
インフルエンザ	588	592	159	11	1	4					2	249	1606
RSウイルス感染症	110	57	45	50	32	35	39	15	18	33	60	76	570
咽頭結膜熱	1	1				1	1						4
A群溶血性連鎖球菌咽頭炎	6	2	6	4	13	11	6	7	3	17	42	79	196
感染性胃腸炎	151	87	104	62	59	46	29	8	11	44	139	126	866
水痘	29	10	4	18	48	74	42	6	4	1	22	14	272
手足口病	1			1	1		27	4	7	12	2	3	58
伝染性紅斑		2		2	4							1	9
突発性発しん	10	5	7	5	9	2	19	15	6	8	11	3	100
百日咳						2							2

	1月	2月	3月	4月	5月	6月	7月	8月	9月	10月	11月	12月	合計
ヘルパンギーナ	1			1	1	2	60	40	33	4	6	1	149
流行性耳下腺炎		1		1	2	2	3		4			4	17
急性出血性結膜炎													0
流行性角結膜炎	5	6	5	3		1	1	2		2	4	4	33
*クラミジア肺炎													0
*細菌性髄膜炎													
マイコプラズマ肺炎													
無菌性髄膜炎													
性器クラミジア感染症	1	1	1	1	3	2	3	3	1	1	1	2	20
性器ヘルペスウイルス感染症													0
尖圭コンジローマ													0
淋菌感染症								3	1	1		3	8
ペニシリン耐性肺炎球菌感染症													
メチシリン耐性黄色ブドウ球菌感染症		1		2	1	1	1		1		1	3	11
薬剤耐性緑膿菌感染症													0

高病原性鳥インフルエンザを除く。

\*オウム病は除く。

\*脳膜炎細菌髄膜炎は、除く。

4 エイズ等予防対策

（根拠）福島県HIV抗体検査実施要領

福島県肝炎ウイルス検査実施要領

（1）エイズ相談・HIV抗体検査事業

平成5年度からエイズ相談・HIV抗体検査を実施していますが、平成9年度からは、夜間も月2回のHIV抗体検査を実施しています。

また、平成13年度からはHCV検査を、平成14年度からはHBS抗原検査も実施しています。



相談・検査実施件数

単位：件

年度	エイズ相談件数			HIV抗体検査 ( )は夜間検査			HCV・HBs 相談	HCV 検査	HBs 検査
	男	女	計	男	女	計			
16	67	67	134	21	25	46(4)	159	27	27
17	89	23	112	26	5	31(9)	10	2	2
18	97	47	144	25	11	36(12)	6	0	0
19	61	50	111	16	21	37(11)	568	155	155
20	77	41	118	25	17	42(20)	86	17	17

(平成16年度及び平成19年度は、フィブリノーゲン製剤の納入先医療機関名の公表に伴い、HCV検査等の相談件数が増加しています。)

HIV：ヒト免疫不全ウイルス HCV：C型肝炎ウイルス HBs：B型肝炎ウイルス抗原

(2) エイズ等予防啓発事業

ア エイズ予防出前講座

エイズや性感染症に関する正しい理解を図り、エイズ・性感染症の予防と患者・感染者への差別・偏見の解消について考える機会として健康教育を行いました。

エイズ等予防出前講座の実施状況

単位：回又は人

	18年度		19年度		20年度	
	回数	参加者数	回数	参加者数	回数	参加者数
小学校	1	27	1	30	0	0
中学校	0	0	0	0	0	0
高校	8	2278	1	120	3	138
その他	6	167	6	299	5	204
計	15	2472	8	449	8	342

イ 世界エイズデー関連事業

ヨークベニマルメガステージ白河店前において、街頭キャンペーンを実施し、エイズに関する正しい知識の普及啓発活動を行いました。

- ・ 開催日：平成20年12月 1日(月)
- ・ 場所：ヨークベニマルメガステージ白河店前
- ・ 内容：リーフレットの配布1,000部

5 予防接種普及事業

(根拠) 予防接種法

予防接種は、感染源対策、感染経路対策及び感受性対策からなる感染症予防対策の中で、主として感受性対策を受け持つ重要なものです。そのため、ワクチンの有効性及び安全性の評価を十分に行いながら、ワクチンに関する正しい知識の普及を進めるとともに、住民の理解を得て、積極的に予防接種の推進に努めました。

(1) ジフテリア、百日せき及び破傷風の予防接種実施状況

ジフテリア、百日せき及び破傷風の第1期の予防接種は、生後3月～90月の者を対象として、初回接種後3週間～8週間までの間隔を置いて3回、追加接種は、初回接種(3回)の終了後6月以降の間隔において1回接種します。

第2期の予防接種は、ジフテリア及び破傷風の予防接種として、11歳～12歳の者を対象として1回接種します。(参照資料編 表14)

(2) 急性灰白髄炎の予防接種実施状況

急性灰白髄炎の予防接種は、生後3月～90月の者を対象として6週間以上の間隔において2回接種します。(参照資料編 表15)

(3) 麻しんの予防接種実施状況

麻しんの第1期の予防接種は、生後12月～24月の者を対象として1回、第2期は5歳～6歳の者で、小学校就学前の1年間にある者を対象として1回接種します。

平成20年4月から向こう5年間に限り、第3期としてそれぞれの年度の中学一年生に相当する年齢の者、第四期としてそれぞれの年度の高校三年生に相当する年齢の者を対象として接種します。(参照資料編 表16)

(4) 風しんの予防接種実施状況

風しんの第1期の予防接種は、生後12月～24月の者を対象として1回、第2期は5歳～6歳の者で、小学校就学前の1年間にある者を対象として1回接種します。

(3)に同じ (参照資料編 表17)

(5) 日本脳炎の予防接種実施状況

日本脳炎の第1期の予防接種は、生後6月～90月の者を対象として、1週間～4週間までの間隔をおいて2回、追加接種は1期初回終了後、おおむね1年おいて1回接種します。第2期の予防接種は、9歳～12歳の者を対象として1回接種します。

なお、平成17年5月より、現行の日本脳炎ワクチンの使用が、まれに重症ADEM(急性散在性脳脊髄炎)を引き起こすという可能性を否定することができないことから、予防接種の積極的勧奨は差し控えております。

(参照資料編 表18)

(6) 結核の予防接種実施状況

結核の予防接種は、生後6月未満の者を対象として1回、直接BCG接種を行います。(参照資料編 表19)

- 8) 結核対策の推進

平成19年4月より結核予防法を統合した改正感染症法の下に新しい結核対策がスタートしました。結核はポリオ、ジフテリア、SARSとともに二類感染症に位置付けられました。

1 結核健康診断

(根拠)感染症法

(1) 定期健康診断

定期の健康診断は、下記の者を対象として、事業所・学校及び施設においてはそれぞれの長が、それ以外の住民については市町村長が実施義務者となり実施しています。

- ・高等学校、大学等の学生又は生徒
- ・学校、医療機関及び社会福祉施設の業務に従事する者
- ・65歳以上の者

平成20年度 結核定期健康診断実施状況

単位：人

	対象者数	受診者数	受診率	間接撮影	直接撮影	喀痰検査	結核患者
高等学校	1,384	1,379	99.6	1,379	0	0	0
大学等	100	100	100.0	88	12	0	0
施設	344	344	100.0	0	344	0	0
事業所	3,971	3,888	97.9	1,854	2,035	50	0
一般住民	29,288	10,865	37.1	10,816	49	135	0
合計	35,087	16,576	47.2	14,137	2,440	185	0

(2) 定期外健康診断

感染症法第17条の規定に基づき、結核の感染が疑われる者、または、結核を他に感染させるおそれのある者等特定の対象者に対して健康診断を行いました。

定期外健康診断実施状況

単位：人

年 度	対象数	実施数	実施率 %	検診結果			
				要医療	発病の恐れ	経過観察	異常なし
17	235	220	93.6	1	0	0	219
18	176	129	73.3	0	0	2	127
19	63	60	95.2	2	0	4	54
20	114	103	90.4	0	0	1	102

2 結核医療事業

(1) 感染症診査協議会開催

(根拠) 福島県感染症の診査に関する協議会運営要綱

開催回数 月1回(入院勧告を行う場合は臨時に開催する)

感染症診査協議会診査件数

年 度	17	18	19	20
診査件数	26	30	61	58

(2) 結核医療費公費負担

(根拠) 感染症法第37条及び第37条第2項

ア 入院勧告・入院措置患者に対する医療費の公費負担制度(法第37条)

保健所長は、結核をまん延させるおそれがある場合において、これを避けるため必要があると認めるときは、入院を勧告することができます。

入院勧告医療に要する費用及び医療を受けるために必要な費用については、国と県で負担することになっています。

法第37条医療費公費負担申請状況(H18年度までは結核予防法35条)

年 度	申 請 件 数				合 格	不 合 格
	全数	新規	解除	継続		
17	2	2	- (*)	0	2	0
18	0	0	0	0	0	0
19	21	8	-	13	21	0
20	25	8	-	17	25	0

(\*解除については、結核予防法改正により平成17年度からは保健所長の職権にて解除できるようになったため申請件数としては、計上されません。)

イ 一般患者に対する医療費公費負担制度(法第37条第2項)

結核患者に対する適正医療を推進し、早期治癒を支援するため、その区域に居住する結核患者が指定医療機関で医療を受けるために必要な費用を、国と県でそれぞれ一定の割合を負担することになっています。

法第37条第2項医療費公費負担申請状況(H18年度までは結核予防法34条)

年 度	申請件数	合格件数	承認件数
17	24	19	19
18	30	28	28
19	35	33	33
20	33	31	31

### 3 結核患者管理事業

#### (1) 結核罹患率

管内の結核罹患率は、平成15年から全国・県より低い状況で推移していますが平成17年以降、微増傾向にあります。

結核罹患率の推移（人口10万対）

結核罹患率の推移（人口10万対）

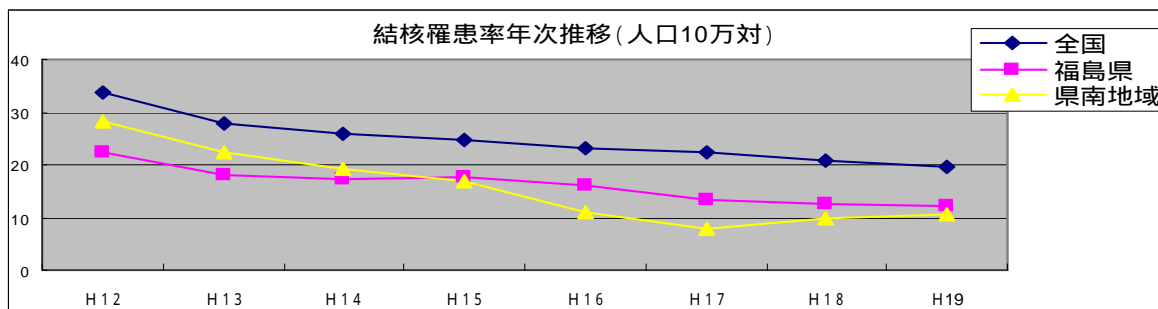

	H13	H14	H15	H16	H17	H18	H19
全国	27.9	25.8	24.8	23.3	22.2	20.6	19.8
福島県	18.0	17.2	17.7	15.9	13.4	12.5	12.3
県南地域	22.5	19.3	16.7	11.0	7.8	9.8	10.5

#### (2) 市町村別結核患者新登録患者数

新登録患者18人のうち、喀痰塗抹陽性であった者は6人(33.3%)となっています。

#### 新結核患者登録者数（年別・市町村別・活動分類別）

（当該年に新たに結核患者として登録された数）

単位：人

区分 年別 市町村別	活動性肺結核								予防内 服者 治療中	非定型 抗酸菌 陽性 治療中	罹患率 (人口10 万対)
	総数	肺結核活動性						肺外結 核活動 性			
		総数	喀痰塗抹陽性			その他 の結核 菌陽性	菌陰性 その他				
			総数	初回治療	再治療						
平成16年	17	14	4	3	1	-	10	3	1	7	11.0
平成17年	12	10	4	4	0	1	5	2	1	2	7.8
平成18年	15	10	5	5	-	3	2	5	1	-	9.8
平成19年	16	13	7	6	1	3	3	3	2	-	10.5
平成20年	18	14	6	6	0	6	2	4	-	1	11.9
白河市	6	6	3	3	-	2	1	-	-	1	
西郷村	5	4	2	2	-	2	0	1	-	-	
泉崎村	1	1	-	-	-	1	-	-	-	-	
中島村	-	-	-	-	-	-	-	-	-	-	
矢吹町	2	1	-	-	-	1	-	1	-	-	
棚倉町	1	-	-	-	-	-	-	1	-	-	
矢祭町	-	-	-	-	-	-	-	-	-	-	
埴町	3	2	1	1	-	-	1	1	-	-	
鮫川村	-	-	-	-	-	-	-	-	-	-	

H 2 0 年の罹患率については、県南保健所集計によるものです。

( 3 ) 市町村別結核患者登録数

管内の平成20年末の登録数は34人で、前年に対し4人増加しました。

結核患者登録数(年別・市町村別・活動性分類別)

( 当該年に新たに結核として登録された者とそれ以前からの登録者で年末に登録のある結核患者数 ) 単位：人

区分 年別 市町村別	総数	活動性結核								不活動性結核	活動性不明	マ ル 初		非 定 型 抗		有病率 ( 人口 1 0 万 対 )
		総数	肺結核活動性					肺 外 結 核 活 動 性	マ ル ( 別 掲 )			初 ( 別 掲 )	酸 菌 陽 性			
			陽 性		登 録 時 の 結 核 菌 陽 性	登 録 時 の 結 核 菌 陰 性 ・ そ の 他	治 療 中						観 察 中			
			登 録 時 陽 性 総 数	登 録 時 陽 性 初 回 治 療										登 録 時 陽 性 再 治 療	治 療 中	
平成16年	51	14	11	4	3	1	-	7	3	33	4	1	3	-	-	9.1
平成17年	38	8	6	4	4	-	1	1	2	28	2	1	1	-	-	5.2
平成18年	31	15	9	4	3	1	3	2	6	14	2	1	-	-	-	9.8
平成19年	30	12	9	6	5	1	2	1	3	17	1	2	-	-	-	7.9
平成20年	34	14	9	4	4	-	5	-	5	19	1	-	-	-	-	9.2
白河市	17	5	4	2	2	-	2	-	1	12	-	-	-	-	-	
西郷村	8	3	2	1	1	-	1	-	1	4	1	-	-	-	-	
泉崎村	2	2	1	-	-	-	1	-	1	-	-	-	-	-	-	
中島村	1	1	1	-	-	-	1	-	-	-	-	-	-	-	-	
矢吹町	3	1	-	-	-	-	-	-	1	2	-	-	-	-	-	
棚倉町	2	1	-	-	-	-	-	-	1	1	-	-	-	-	-	
矢祭町	-	-	-	-	-	-	-	-	-	-	-	-	-	-	-	
埴町	1	1	1	1	1	-	-	-	-	-	-	-	-	-	-	
鮫川村	-	-	-	-	-	-	-	-	-	-	-	-	-	-	-	

H 2 0 年の有病率については、県南保健所集計によるものです。

( 4 ) 年齢階級別結核登録状況

70歳以上の割合は38.2%で、4割を占めています。また、30～50代の働き盛りの年齢層が増加傾向にあります。

年齢階級別結核登録患者数及び割合

単位：人(%)

区 分	平成15年	平成16年	平成17年	平成18年	平成19年	平成20年
0～29歳	10(18.5)	4(7.8)	7(18.4)	6(19.4)	2(6.6)	4(11.8)
30～39歳	6(11.1)	7(13.7)	3(7.9)	2(6.5)	2(6.6)	3(8.8)
40～49歳	4(7.4)	3(5.9)	4(10.5)	4(12.9)	6(20.0)	7(20.6)
50～59歳	7(13.0)	5(9.8)	4(10.5)	4(12.9)	5(16.7)	4(11.8)
60～69歳	7(13.0)	6(11.8)	2(5.2)	5(16.1)	6(20.0)	3(8.8)
70歳以上	20(37.0)	26(51.0)	18(47.4)	10(32.3)	9(30.0)	13(38.2)
合 計	54	51	38	31	30	34

4 結核対策特別促進事業

( 1 ) 結核患者療養支援事業の実施

喀痰塗抹陽性患者の院内 DOTS ( 直接服薬確認療法 ) を支援するため、白河厚生総合病院と保健所によるケアカンファレンスを実施しました。

- ・開催回数：5回
- ・事例件数：33件

( 2 ) 高齢者等の結核予防対策事業

高齢者施設等における集団感染予防対策を強化するため、結核ミニ出前講座を実施し、施設職員等に対する啓発を行いました。

- ・実施施設：13か所
  - ・受講者数：350人
- 9) 薬物乱用の防止

1 薬物乱用防止事業

薬物乱用の低年齢化が進行していることから、若年層に重点を置いた啓発事業を展開し、薬物乱用防止教室の開催、薬物乱用防止スクールキャラバンカーによる小学校巡回指導及びヤング街頭キャンペーンによる啓発を実施しました。

(1) 薬物乱用防止教室の開催、出前講座による講師派遣

(根拠) 薬物乱用防止教室等へ講師派遣実施

薬物乱用防止教室開催状況

小学校	1校	24人
中学校	8校	1,374人
高校	3校	264人
計	11校	1,662人

(2) 薬物乱用防止スクールキャラバンカーによる小学校巡回

(根拠) 薬物乱用防止啓発用スクールキャラバンカー訪問事業実施要領

県教育委員会及び各市町村教育委員会の協力を得て、財団法人麻薬・覚せい剤乱用防止センター-所有のスクールキャラバンカーを招聘し、県南地域の小学校を対象に2月2日から6日までの5日間、訪問事業を実施しました。

訪問事業実施数の推移

年度	平成16年	平成17年	平成18年	平成19年	平成20年
実施数(校)	11	10	11	9	10
受講生徒数(人)	496	311	587	363	372

(3) 「ダメ。ゼッタイ。」普及運動による啓発活動

(根拠) 「ダメ。ゼッタイ。」福島県普及運動実施要綱

覚せい剤・シンナー等の薬物乱用を防止するため、保護司・民生児童委員・薬剤師からなる各地区薬物乱用防止指導員協議会(白河地区指導員30名・東白川地区指導員22名)、高校生及びボランティア団体の協力を得て街頭キャンペーンを行い、地域に根ざした薬物乱用防止啓発活動を実施しました。

地区名	白河地区	東白川地区
開催日・場所	20年6月28日(土)・白河市	20年6月26日(木)・棚倉町

(4) 薬物乱用防止指導員協議会の育成指導

(根拠) 福島県薬物乱用防止指導員活動要領

地域や団体等における啓発を図るため、薬物乱用防止指導員に対する研修会を開催し、活発な自主活動の展開に向けての技術的な支援を行いました。

ア 研修会への講師派遣

協議会名	白河地区薬物乱用防止指導員協議会	東白川地区薬物乱用防止指導員協議会
開催日	20年5月23日(金)	20年5月21日(水)

イ 研修会の開催

平成21年 2月18日(木) サンフレッシュ白河  
薬物乱用防止指導員・教職員を対象に研修会を開催しました。

- ・県南地区における少年の薬物乱用防止について

講師 白河警察署職員

- ・小・中・高等学校における薬物乱用防止教室の活動報告

- 白河地区薬物乱用防止指導員
- ・薬物乱用防止教育への取り組みについて  
泉崎村立泉崎第一小学校 養護教諭
  - ・講演「薬物乱用防止啓発について～かけがえのない自分であるために～」  
白河市東公民館 社会教育指導員

- ウ 薬物乱用防止指導員等実践講師養成事業の参加（県主催）  
平成20年7月2日（水） ユラックス熱海  
薬物乱用の現状と防止教育の進め方及び地区懇談会

(5) 各種運動の実施

ア 不正大麻・けし撲滅運動の実施（5月15日～7月31日）

（根拠）不正大麻・けし撲滅運動実施要綱

啓発活動を行うとともに不正大麻・けしのパトロール等により発見した不正けし・大麻を抜去しました。

・抜去本数 けし 1、391本（15件） 大麻9本（1件）

イ 麻薬、覚せい剤乱用防止運動の実施（10月1日～11月30日）

（根拠）麻薬・覚せい剤乱用防止運動実施要綱

関係機関にポスター、リーフレットを配布し、本運動の普及を図りました。

2 指導取締事業

(1) 麻薬取扱者指導取締事業

（根拠）麻薬及び向精神薬取締法、監視業務指針他

麻薬及び向精神薬取締法等に基づき、麻薬取扱施設の監視指導を行いました。

・立入検査 54件

麻薬取扱者数

平成21年1月1日現在

麻薬卸売業者	麻薬小売業者	麻薬施用者	麻薬管理者	麻薬研究者	麻薬施用施設	合計
2	33	168	19	1	51	274

(2) 覚せい剤等取扱者指導取締事業

（根拠）覚せい剤取締法、監視業務指針他

覚せい剤取締法に基づき、覚せい剤取扱施設の監視指導及び事務処理を行いました。

・立入検査 35件

覚せい剤取扱者数

平成21年3月31日現在

施用機関	研究者	原料研究者	原料取扱者	合計
0	0	1	4	5

(3) 向精神薬取扱者指導取締事業

（根拠）麻薬及び向精神薬取締法、監視業務指針他

麻薬及び向精神薬取締法等に基づき、向精神薬取扱施設の監視指導を行いました。

・立入検査 69件

向精神薬取扱者数

平成21年3月31日現在

製造製剤業者	試験研究施設	みなし業者	計
0	1	47	48

(4) 麻薬及び向精神薬取締法に基づく麻薬免許等事務

（根拠）麻薬及び向精神薬取締法

麻薬及び向精神薬取締法等に基づき、向精神薬取扱施設の監視指導を行いました。

た。

ア 麻薬免許事務件数

- ・免許申請 113件
- ・免許証記載事項変更届 80件
- ・業務廃止届 20件

イ 麻薬廃棄届

- ・麻薬事故届出 4件
- ・調剤済麻薬廃棄届 58件
- ・麻薬廃棄届 14件



# 健康を支える医療の充実

## - 1 ) 医療提供体制の整備

### 1 医療安全対策

(根拠) 医療法・福島県医療相談センター運営指針

#### (1) 県南地域医療安全研修会

地域住民に安全・安心な医療を提供するため、管内医療関係者を対象として医療安全研修会を開催し、医療安全対策に組織的に取り組んでもらえるよう医療安全に関する知識と情報を提供して、意識の向上を図るとともに、実践に必要な知識の普及に努めました。

- ・開催日 平成20年8月28日(木)
- ・対象者 管内医療機関の管理者、医師、歯科医師、看護師、薬剤師、診療放射線技師等医療従事者及び事務担当職員外  
参加数：225名
- ・内容 講演
  - ・「医療安全管理の進め方～医療機関の立入検査を通して～」  
講師 県南保健所長
  - ・「医療安全のめざすもの」  
講師 東北大学大学院医学系研究科国際保健学分野  
教授 上原 鳴夫

#### (2) 医療相談

患者、家族からの医療に関する苦情、心配事などの相談に迅速に対応するとともに、医療機関への情報提供、指導を実施しました。

- ・医療相談件数 15件

### 2 医療機関監視指導事業

(根拠) 医療法第25条第1項の規定に基づく立入検査要綱

福島県医療監視要綱

病院、診療所、助産所等について、関係法令に規定された構造設備及び適正人員の配置状況、さらには、適正な管理が行われているか等について立入検査を実施し、県民に適正な医療が提供できるよう指導・助言を行いました。

(参照資料編 表20,21)

医療監視実施数

立入実施数	16年度	17年度	18年度	19年度	20年度
病院	13	13	13	13	13
一般診療所	16	23	41	40	44
歯科診療所	19	17	22	25	23
施術所	16	19	24	26	23
歯科技工所	1	1	3	4	7
合計	65	73	103	108	110

### 3 医療法等に基づく許認可事務

(根拠) 医療法・福島県医療法施行細則

医療機関の開設(病院を除く。)許可、使用許可等の事務を行いました。

- ・病院診療所使用許可 9件
- ・診療所開設許可 5件

## - 2 ) 救急医療体制の整備

### 1 第一次救急医療体制

白河市、西白河郡町村は、在宅当番制を白河医師会に委託し、小児科・内科による当番制により休日診療を実施しています。さらに、平成20年7月1日から「小児平日夜間救急医療事業」がスタートしました。

これは、白河医師会の20人の医師(当所が開催した県南地域小児救急医療医師研修会を受講した医師が担当)が白河厚生総合病院1階「小児平日夜間救急外来」において、月曜日から金曜日の午後7時から10時まで診療を行います。

また、しらかわ救急情報センターにおいては、当番医や当番医以外の専門医(外科・耳鼻咽喉科等)の紹介を電話により行っています。

### 2 第二次救急医療体制

(根拠) 救急医療対策の整備事業について(国通知)

休日、夜間における入院治療を必要とする重症救急患者の救急医療体制については、救急医療輪番病院群をつくり、実施しています。

第二次救急医療機関

平成21年3月31日現在

医療機関名	住 所	病院群 輪番制	救急病 院
福島県厚生農業協同組合連合会 白河厚生総合病院	白河市豊地上弥次郎2-1		
田口病院	白河市郭内11		
医療法人社団恵周会 白河病院	白河市六反山10-1		
医療法人那須高原心臓消化器研究会 新白河中央病院	白河市白坂三輪台15		
財団法人 会田病院	西白河郡矢吹町本町216		
国民健康保険 泉崎村立病院 H21.3.31迄	西白河郡泉崎村大字泉崎字山ヶ入56		
福島県厚生農業協同組合連合会 塙厚生病院	東白川郡塙町大字塙字大町1丁目5		
計		7	5

### 3 県南地域救急医療対策協議会

(根拠) 福島県域救急医療対策協議会設置要綱

地域の救急医療体制の整備、充実を図るため、医療医療・行政・消防など関係機関による検討、協議を行いました。

平成20年度第1回県南地域救急医療対策協議会

- ・開催日 平成20年12月24日(水)
- ・議題 (1) 当地域の救急医療体制の現状と課題について

- ア 輪番制の医療スタッフの人数及び体制について
- イ 輪番制に考慮している事項について
- ウ 救急患者を受け入れできない場合の事例と頻度について
- エ C P A 患者の受け入れの可否と受け入れできない場合の状況について
- オ 救急管外搬送の増加について

( 2 ) 今後の救急医療体制のあり方について

平成20年度第 2 回県南地域救急医療対策協議会

- ・開催日 平成 2 1 年 2 月 2 6 日 ( 木 )
- ・議題 ( 1 ) 報告

- ア 救急搬送患者受入体制について
  - ・消防機関への救急要請における傷病者搬送の実態調査
- イ 小児救急医療整備支援事業について
- ウ 県南地域小児平日夜間救急医療事業
- エ ドクターヘリ運用状況
  - ・平成 2 0 年ドクターヘリ要請
- オ 平成 2 0 年救急活動事後検証について

( 2 ) 協議

県南地域救急医療の今後の体制について

4 県中・県南地域メディカルコントロール協議会

( 根拠 ) 福島県地域メディカルコントロール協議会設置要綱

救急救命士の救急活動の質を医学的観点から保証するメディカルコントロール体制の確保・充実を図るため、医療・行政・消防など関係機関からの情報の提供を受け、情報の共有化を図りました。

- 3 ) 災害時医療体制の充実

1 災害時の救急連絡網の作成・配布

( 根拠 ) 福島県災害救急医療マニュアル及び福島県災害救急医療システムネットワーク整備実施要領

災害が発生した場合に、初動期における医療救護活動が、迅速かつ的確に行われるよう、関係機関の連絡先一覧表を作成し、関係機関へ配布しています。

2 災害時用の医療資器材の保管管理

( 根拠 ) 福島県災害救急医療マニュアル

医療資器材を保管管理するとともに、災害時に必要に応じて調達を行う体制を整備しています。

3 災害時医薬品等備蓄供給体制の整備

( 根拠 ) 福島県災害救急医療マニュアル及び福島県災害時医薬品供給マニュアル

県南医療圏の医薬品卸売会社と委託契約を締結し、災害発生時には医療機関、救護所等に対し医薬品を提供できる体制を整備しています。

#### - 4 ) 移植医療の推進

##### 骨髄バンク登録推進事業

##### (根拠) 骨髄バンク集団登録実施要綱

福島県骨髄バンク連絡協議会と連携し、移動献血併行型登録会を開催するとともに、毎週水曜日には所内でも登録を受け付けています。

##### 管内の骨髄バンク登録者数の推移

年 度	平成 1 6 年	平成 1 7 年	平成 1 8 年	平成 1 9 年	平成 2 0 年
開催回数(回)	32	25	33	31	17
登録者数(人)	150	163	180	156	86

#### - 5 ) 医薬分業の適正な推進

##### 医薬分業の推進

##### (根拠) 福島県医薬分業推進指針

県南地域の医薬分業の状況を処方せんの受取率で見ると、平成 1 9 年は 37.1%と、平成 1 8 年(35.5%)に比べ、わずかに増加しています。しかし、県全体と比べると、まだまだ低い状況にあります。

このため、平成 1 1 年に策定された「県南地域医薬分業計画」に基づき、医薬品の安全性の確保及び医薬分業の適正推進に一層努めていきます。

##### 院外処方せん受取率の推移

	平成 1 5 年	平成 1 6 年	平成 1 7 年	平成 1 8 年	平成 1 9 年
県 全 体	55.8%	58.6%	58.5%	60.5%	62.1%
県南地域	32.7%	34.7%	35.0%	35.5%	37.1%

- 6 ) 医薬品等の適切な使用、安全性の確保

1 薬事監視

(根拠)薬事法、監視業務指針

医薬品等の安全性を確保するために、医薬品等の製造業者、薬局薬店等に立入検査を実施し、不良医薬品等の発見、法令の遵守状況の監視取締り及び指導を行いました。

薬事監視結果

平成21年3月31日現在

業 種 別	対 象 施設数	立入検査施設数		違反発見 件 数	処分件数	
		実 数	延 数		説 論	その他
医薬品						
薬局	47	29	30	36	36	
製造業	専業	5	4	4		
	薬局	3	2	2	1	1
製造販売業(薬局のみ)	3	2	2	1	1	
一般販売業	8	8	13	13	10	3
卸売一般販売業	5	4	4	2	2	
薬種商販売業	15	12	17	20	16	4
特例販売業	14	8	8			
配置販売業	2					
医薬部外品						
製造業	5	1	2			
化粧品						
製造業	5	2	4			
医療機器						
製造業	6	2	3			
修理業	2	1	5			
販売業	高度管理医療機器等	35	20	23	9	9
	管理医療機器	260	65	70	7	6
賃貸業	高度管理医機機器等	11	6	6	1	1
	管理医療機器	5				

業 種 別	対 象 施設数	立入検査施設数		違反発見 施 設 数	処分件数	
		実 数	延 数		説 論	その他
20年度	431	166	193	90	82	8
19年度	431	174	192	63	59	4
18年度	433	130	153	40	38	2
17年度	562	55	68	11	3	8
16年度	757	146	146	13	0	20

## 2 薬事法等許認可事務

### (1) 薬局開設・医薬品販売業の許可事務

(根拠) 薬事法、許認可業務指針

薬局・医薬品等販売業等の許可等処理件数

平成21年3月31日現在

区 分	新 規	許 可 更 新	許 可 証 書		変 更 届 * 含 許 可	廃 止 届	休 止 届	再 開 届
			書換交付	再交付				
薬 局	6	3			81	4	2	2
医 薬 品 販 売	一般	2	1		5	3		
	卸売一般				2	1		
	薬種商	1	1		2	1		
	特例				6			
	配置							
配置身分証明書	2	8	3	1	1 18			
薬局医薬品製造業						1		
高度管理医療機器等販売業	5				19	3		
高度管理医療機器等賃貸業					8			
管理医療機器販売業	34				2 18	28		
管理医療機器賃貸業								
合 計	50	13	3	1	159	41	2	2
19年度	47	10	1	1	144	37		
18年度	47	21	1	2	180<3>	146		
17年度	66	25	3	1	185<3>	101		
16年度	121	21	2	0	84	26		

1 配置従事届

2 届出済証を含む

販売先変更許可

### (2) 毒物劇物販売業の登録事務

(根拠) 毒物・劇物取締法、許認可業務指針

毒物又は劇物の製造業者、輸入業者及び販売業者の登録に関し、製造所、営業所又は店舗ごとに登録等の指導及び登録事務を行いました。

毒物劇物販売業登録等の事務処理件数

区 分	新 規	登 録 更 新	登 録 票		変 更 届	責 任 者 ・ 設 置 ・ 変 更 届	廃 止
			書換交付	再交付			
製造・輸入業							
販 売 業	一般	3	1		6	3	4
	農業用品目		1		11	10	4
	特定品目	1			1	1	
特定毒物使用者							
特定毒物研究者							
業務上取扱業者							
合 計	4	2	0	0	18	14	8
19年度	12	2	2	0	1	20	10
18年度	7	36	3	0	13	21	9
17年度	5	10	0	0	18	11	11
16年度	4	27	1	0	4	17	9

### 3 毒物劇物による危害の防止

(根拠) 毒物・劇物取締法、監視業務指針

毒物及び劇物取締法に基づいて、毒物劇物製造業者及び販売業者並びに業務上取扱者に対する指導取締りを行い、事故の未然防止に努めました。

#### 監視指導実施結果

業種別	対象施設数	立入検査施設数	違反発見件数	処分件数		
				説諭	その他*	
毒物劇物製造業						
毒物劇物輸入業						
販売業	一般	47	36	17	16	1
	農薬用品目	53	39	42	41	1
	特定品目	3	2	1	0	1
業務上	電気メッキ業	2	2	6	6	
	金属熱処理業					
	運送業					
	しろあり防除業					
特定毒物使用者						
特定毒物研究者						
合計	105	79	66	63	3	
19年度	109	65	52	49	3	
18年度	107	80	54	52	2	
17年度	111	31	13	9	4	
16年度	113	47	21	0	21	

: 含指導票 \* : 含始末書

### - 7 ) 献血者の確保

#### 献血推進事業

(根拠) 福島県献血推進計画

平成20年度は県南保健福祉事務所管内の献血目標を4,218人(200mL:828人、400mL:3,390人、血液センター分を除く)に設定し、これを達成するため、献血思想の普及啓発、献血組織の育成強化を図るとともに、市町村及び福島県赤十字血液センターと連携しながら献血事業の推進に努めました。

県南地域の献血者を確保するため、白河市においては街頭キャンペーンを2回実施したほか、管内の事業所を訪問するなどして、地域住民及び関係団体の理解と協力を求めましたが、昨年度の実績を上回ることができませんでした。

平成20年度実績は、4,191人(99.4%)、内訳は200mL献血が945人(114.1%)、400mL献血が3,246人(95.8%)でした。

このほか、若年層広報啓発資材「Heartful message」を作成し、若年層に対する啓発にも努めました。

#### (1) 街頭キャンペーンの実施

- ・平成20年 7月 4日(金) 白河駅前イベント広場
- ・平成20年12月18日(木) 白河駅前イベント広場

- ( 2 ) 若年層広報啓発資材「Heartful message」の作成
  - ・平成 21 年 3 月 1 日発行 6,000部
- ( 3 ) 複数回献血協力事業所訪問の実施
  - 若年層ボランティアが「1日献血大使」として白河市内の事業所を訪問し、献血協力事業所宣言の楯を贈呈。
  - ・平成 20 年 8 月 21 日
- ( 4 ) 献血功労表彰
  - ・厚生労働大臣感謝状 1 団体
  - ・知事感謝状（公衆衛生事業功労）2 団体
  - ・福島県血液センター所長感謝状 6 団体 1 個人

献血実績(市町村別)

市 町 村	献血者数 (人)	内 容			目標人数 (人)	目標人数 達成率(%)
		200mL	400mL	成 分		
泉 崎 村	154	41	113	0	185	83.2
白 河 市	1,828	408	1,420	0	1,818	100.6
西 郷 村	601	121	480	0	545	110.3
中 島 村	104	15	89	0	142	73.2
矢 吹 町	545	114	431	0	519	105.0
棚 倉 町	373	76	297	0	429	86.9
矢 祭 町	304	81	223	0	182	167.0
塙 町	179	61	118	0	284	63.0
鮫 川 村	103	28	75	0	114	90.4
合 計	4,191	945	3,246	0	4,218	99.4
19年度	4,219	881	3,338	0	4,193	100.6
18年度	4,070	1,186	2,884	0	4,271	95.3
17年度	4,346	1,490	2,798	58	4,276	101.6
16年度	4,371	1,595	2,534	242	5,583	78.3



## 誰もが安心して暮らせる福祉社会の推進

### - 1 ) 地域福祉の総合的・計画的推進

#### 1 市町村地域福祉計画の策定支援

(根拠) 社会福祉法第107条

地域福祉計画策定を推進するため、市町村担当者会議等で地域福祉計画の意義や重要性を説明しながら、関係者の計画策定への意識醸成を図りました。

- ・策定済市町村 矢祭町、鮫川村

#### 2 市町村社会福祉協議会指導監査

(根拠) 社会福祉法第56条

社会福祉法人の適切な運営の確保を図るため、社会福祉法第56条の規定に基づき管内市町村社会福祉協議会等に対し、社会福祉法人の指導監査(実地監査)を実施しました。

- ・社会福祉法人指導監査実施数 4件(市町村社会福祉協議会)

### - 2 ) 県民の福祉活動への支援・参加促進

市町村ボランティアセンター整備等

(根拠) 地域福祉推進事業実施要綱

#### (1) 市町村ボランティアセンター

地域福祉の充実を図るには住民の主体的な参加が重要であることから、多様な住民サービスを提供しているボランティアの活動の拠点となる市町村ボランティアセンターの整備促進の支援に努めました。

- ・市町村ボランティアセンター整備状況  
平成20年度新規整備 中島村

#### 年度別ボランティアセンター整備推移

年度	市町村	年度	市町村	年度	市町村
7	白河市	15	西郷村・棚倉町	18	鮫川村
8	泉崎村	16	矢祭町	19	塙町
14	表郷村	17	矢吹町	20	中島村

平成17年に白河市、東村、大信村と合併

### - 3 ) 保護援助を必要とする女性への支援

#### 1 女性相談支援事業

(根拠) 福島県女性保護事業実施要綱

さまざまな問題や悩みを抱える女性を支援するため、相談機能の充実を図り女性福祉の向上に努めました。

女性相談の内容は、夫等の暴力や離婚等に関するものが最も多く、次いで子どもの暴力、男女問題、生活困窮や求職、借金等の経済問題が多くなっています。

(参照資料編 表22,23)

- ・女性相談員兼母子自立支援員 1人
- ・女性相談受付件数 258件

#### 2 配偶者暴力相談支援事業

(根拠) 配偶者からの暴力の防止及び被害者の保護に関する法律第3条第3項

配偶者暴力相談支援センターとして夫等からの暴力を主訴とする相談を受け付けて(上記258件に含む。)助言・指導を行うとともに、一時保護の委託等を行いました。

(参照資料編 表24)

また、改正DV防止法の施行(平成20年1月)に伴い、保護命令申立や離婚調停申立等の法律問題への対応力の強化に努めました。

### - 4 ) 生活援護を必要とする人への支援

#### 1 生活保護の適正実施

(根拠) 生活保護法

管内に居住する生活困窮者に対し、その困窮の程度に応じ、世帯を単位として必要な保護を行い、その最低限度の生活を保障するとともに、その自立を助長することを目的に生活保護法に基づく各種の扶助(生活・教育・住宅・医療・介護・出産・生業・葬祭)を実施しました。

平成20年度における管内の生活保護業務概況は、次のとおりです。

#### (1) 生活保護の実施状況

被保護世帯数及び被保護人員

区分	被保護世帯数	被保護人員	保護率
20年度当初	371世帯	474人	5.5‰
20年度末	397世帯	505人	5.9‰

(出典：福祉行政報告例)

保護率(‰:パーミル・千分率) = 被保護人員 ÷ 管内人口

平成20年度末における被保護世帯数は397世帯、被保護人員は505人、保護率は5.9‰となっています。

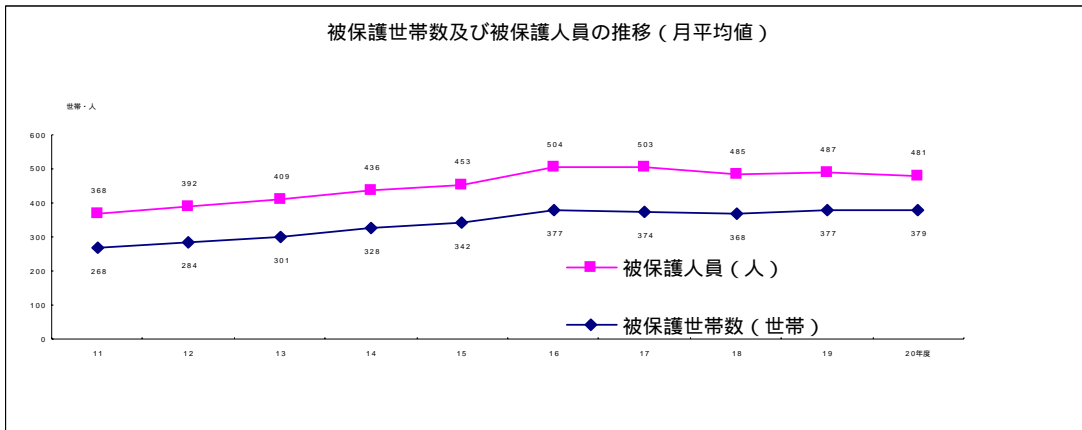

（出典：福祉行政報告例）

### 被保護世帯数及び被保護人員の推移（月平均値）

区 分	被保護世帯数	被保護人員	保護率
17年度	374世帯	503人	5.1‰
18年度	368世帯	485人	5.6‰
19年度	377世帯	487人	5.6‰
20年度	379世帯	481人	5.6‰

（出典：福祉行政報告例）

次に、生活保護の推移を保護率で見ると、保護率は緩やかに上昇しています。

当所管内の被保護世帯数は、平成17年11月に市町村合併に伴う白河市へのケース移管が40世帯あったため、一旦は大幅に減少しましたが、その後も被保護世帯は増え続けています。

（参照資料編 表25）

被保護世帯増加の主な要因として、長期にわたる景気の低迷や高齢化の進行、家族間における扶養意識の希薄化などが挙げられます。

### （2） 町村別、扶助別被保護世帯の状況

町村別被保護世帯数(平成20年度月平均値)

単位：世帯

西郷村	泉崎村	中島村	矢吹町	棚倉町	矢祭町	塙 町	鮫川村	合 計
58	16	8	116	85	29	60	9	379

（出典：福祉行政報告例）

平成20年度における被保護世帯の町村別内訳を月平均値で見ると、全379世帯中、矢吹町が116世帯で最も多く、次いで棚倉町が85世帯、塙町が60世帯、西郷村が58世帯となっています。

（参照資料編 表26）

扶助別被保護世帯数(月平均値)

単位：世帯

区 分	生活扶助	住宅扶助	教育扶助	介護扶助	医療扶助	そ の 他	合 計
17年度	308	205	21	55	350	5	944
18年度	310	207	21	52	331	5	926
19年度	317	209	22	58	348	5	959
20年度	316	210	19	63	340	6	955

(出典：福祉行政報告例)

平成20年度における被保護世帯の扶助別内訳を月平均値で見ると、全379世帯中、医療扶助が340世帯で最も多く、次いで生活扶助が316世帯、住宅扶助が210世帯となっています。

これら3つの扶助は、大半の世帯が給付を受けており、扶助の中心となっています。

(参照資料編 表26)

(3) 生活保護の開始・廃止状況

保護申請、開始及び廃止件数

単位：件

区 分	申 請	開 始	廃 止
17年度	69	47	78
18年度	78	56	39
19年度	63	47	53
20年度	91	66	37

(出典：保護申請処理簿、保護廃止処理簿)

平成20年度における生活保護の申請件数は91件で、うち66件が開始となり、廃止は37件ありました。

開始が廃止を29件上回り、被保護世帯数の増加となりました。

生活保護開始の主たる要因

単位：世帯

区 分	世帯主の 傷病	世帯員の 傷病	働きによる 収入減少喪失	仕送りの 減少・喪失	手持現金貯金 の減少・喪失	そ の 他	合 計
17年度	8	1	5	5	24	4	47
18年度	19	0	5	8	20	4	56
19年度	19	0	2	1	20	5	47
20年度	21	0	3	7	34	1	66

(出典：保護申請処理簿)

平成20年度における生活保護開始の主たる要因は、手持現金・貯金の減少・喪失が34世帯で最も多く、次いで世帯主の傷病が21世帯、仕送りの減少・喪失が7世帯、働きによる収入の減少・喪失が3世帯となっています。

(参照資料編 表27)

生活保護廃止の主たる要因

単位：世帯

区 分	死 亡 失 踪	働きによる 収入増加取得	社会保障給付 金の増加	仕送り金等の 増加	施設入所	そ の 他	合 計
17年度	15	6	0	1	0	56	78
18年度	18	2	0	0	1	18	39
19年度	16	12	3	0	4	18	53
20年度	16	3	4	5	0	9	37

(出典：保護廃止処理簿)

平成20年度における生活保護廃止の主たる要因は、死亡・失踪が16世帯で最も多く、次いで仕送り金等の増加が5世帯となっています。

その他の内訳は、他管内転出や手持金増加、親類等の引取等となっています。

(参照資料編 表28)

(4) 医療扶助人員の状況

入院・入院外別、単給・併給別医療扶助人員

単位：人（延人員）

区分	総医療扶助人員	入院			入院外		
		医療扶助単給	他扶助併給	計	医療扶助単給	他扶助併給	計
17年度	5,317	409	644	1,053	213	4,051	4,264
18年度	4,898	314	337	651	220	4,027	4,247
19年度	5,098	315	366	681	245	4,172	4,417
20年度	4,855	259	196	455	278	4,122	4,400

（出典：福祉行政報告例）

平成20年度における総医療扶助人員を入院・入院外の別で見ると、入院が延455人、入院外が延4,400人となっています。

また、これを医療扶助単給・他の扶助との併給の別で見ると、入院では医療扶助単給と他の扶助との併給の割合がほぼ半々となっていますが、入院外では大半が他の扶助との併給となっています。（参照資料編 表29）

入院・入院外別、精神病・その他別医療扶助人員

単位：人（延人員）

区分	総医療扶助人員	入院		入院外		計	
		精神病	その他	精神病	その他	精神病	その他
17年度	5,317	404	649	870	3,394	1,274	4,043
18年度	4,898	234	417	97	4,150	331	4,567
19年度	5,098	240	441	93	4,324	333	4,765
20年度	4,855	184	271	151	4,249	335	4,520

（出典：福祉行政報告例）

精神病：障害者自立支援医療「不」適用の精神病とその他の疾病とを合併している場合

その他：障害者自立支援医療適用の精神病とその他の疾病とを合併している場合

平成20年度における総医療扶助人員4,855人の内訳を見ると、大半が障害者自立支援法による自立支援医療の適用がある精神病と、その他の疾病とを合併している者となっています。（参照資料編 表29）

## (5) 生活保護施設の利用状況

生活保護施設別利用者数

単位：人

区 分	救 護 施 設					矢吹授産場（法別利用内訳）	
	からまつ荘	矢吹緑風園	郡山せいわ園	その他	計	生活保護法	みなし保護
17年度末	22	15	3	2	42	12	8
18年度末	22	15	4	2	43	12	8
19年度末	22	15	4	2	43	14	7
20年度末	21	15	4	1	41	15	6

(出典：施設事務費支給台帳)

平成20年度末における生活保護施設の利用状況は、救護施設では入所者数が前年度2名減の41人となっています。

救護施設別内訳では、からまつ荘が21人で最も多く、次いで矢吹緑風園が15人、郡山せいわ園が4人となっています。

矢吹授産場では、生活保護法が15人と1人増となり、みなし保護が6人と1人減となり、計21人となりました。

(参照資料編 表30)

## (6) 被保護世帯の世帯類型

被保護世帯の世帯類型別内訳

単位：世帯

区 分	被保護世帯数	内 訳				
		高齢者世帯	母子世帯	障がい者世帯	傷病者世帯	その他の世帯
18年3月分	360	157	15	52	65	71
19年3月分	377	158	18	66	74	61
20年3月分	371	168	15	67	67	54
21年3月分	397	181	18	81	68	49

(出典：福祉行政報告例)

平成21年3月における被保護世帯の世帯類型は、高齢者世帯が181世帯で最も多く、次いで障がい者世帯が81世帯、傷病者世帯が68世帯となっています。

高齢化の進行を背景に、高齢者世帯が全体の5割弱を占めています。

(参照資料編 表31)

(7) 被保護世帯の就労状況

被保護世帯の世帯構成別就労状況

単位：世帯

区 分		単身世帯	2人以上の世帯	合 計
18年3月分	働いている者がいる世帯	38	27	65
	働いている者のいない世帯	246	49	295
19年3月分	働いている者がいる世帯	38	29	67
	働いている者のいない世帯	263	44	307
20年3月分	働いている者がいる世帯	39	33	72
	働いている者のいない世帯	261	38	299
21年3月分	働いている者がいる世帯	40	32	72
	働いている者のいない世帯	284	41	325

(出典：福祉行政報告例)

被保護世帯の構成を平成21年3月で見ると、単身世帯が計324世帯、2人以上の世帯が計73世帯となっており、単身世帯が全体の8割を占めています。

就労形態別では、働いている者がいる世帯が計72世帯、働いている者のいない世帯が計325世帯となっており、就労している者のいない世帯が全体の8割を占めています。

(参照資料編 表32)

(8) 保護費の推移

保護費の扶助別支出内訳

上段は構成比、単位：% 下段は支出額、単位：千円

区 分	生活扶助費	住宅扶助費	医療扶助費	その他の扶助費	施設事務費	合 計
17年度	26.9	5.5	51.5	2.2	13.9	100
	215,798	43,752	412,265	17,541	111,533	800,889
18年度	27.0	5.9	51.3	2.2	13.6	100
	207,765	45,369	395,677	17,297	104,455	770,563
19年度	28.1	6.3	48.3	2.8	14.5	100
	204,867	45,646	353,111	20,560	106,164	730,348
20年度	27.6	6.3	48.3	3.2	14.5	100
	204,832	46,872	358,116	23,758	106,563	741,141

(出典：生活保護費経理状況調)

平成20年度において当所管内で支出した保護費の総額は、本庁払分も含め741,141千円となりました。

扶助費の内訳を見ると、医療扶助費が358,116千円で最も多く、次いで生活扶助費が204,832千円、施設事務費が106,563千円、住宅扶助費が46,872千円となっています。

(参照資料編 表33)



(9) 自立支援プログラムの実施状況

平成20年度においては、稼働能力のある被保護者に対する就労支援及び長期に入院している被保護者で病状が安定していて入院治療の必要性がなく、受入条件が整えば退院可能な者について退院に向けた取り組みを行いました。その実施状況は次のとおりとなっています。

福島県生活保護就労自立促進事業

支援人数 34人

就労開始人数 延べ11人

・うち就労開始に伴う廃止世帯 4世帯

福島県長期入院患者退院促進事業

支援人数 0人

退院人数 0人

2 民生委員・児童委員の活動支援

(根拠) 民生委員法、児童福祉法

民生・児童委員は、それぞれの市町村の担当区域内の住民の実態を常に把握し、適切な相談や必要な援助を行うことによって地域住民の福祉増進に努めるとともに、福祉関係機関の業務に協力し、積極的な援助活動を行っています。

地域の現状を理解するとともに資質の向上を図る研修会等に対して講師の派遣等の協力・支援に努めました。

(参照資料編 表34,35)

管内民生・児童委員数 360人

平成21年3月31日現在

## V 妊娠・出産・子育て・子育てを支える社会の推進

### - 1 ) 母子保健医療施策の推進

#### 1 のびゆく子ども支援事業

##### ( 1 ) 身体障がい児相談会

(根拠) 福島県のびゆく子ども支援事業実施要綱

身体に障がいのある児をもつ保護者が情報交換等交流をとおり、不安の軽減や仲間づくりをすることを目的として実施しました。

身体障がい児療育相談の実施状況

対 象	実 施 回 数	内 容	参加者数	
			実数	延数
上肢・下肢障 害、肢体不自由 の身体障害者手 帳受給者とその 保護者	2	第1回：交流会「秋桜会長さんを囲んで」 アドバイザー：秋桜会長 小貫さよ子氏	10人	10人
		第2回：同上	5人	7人
		計	15人	17人

##### ( 2 ) 小児慢性特定疾患児相談会

(根拠) 福島県のびゆく子ども支援事業実施要綱

小児慢性特定疾患により、長期療養を必要とする児童の保護者が病児の心理や栄養に関する知識を学ぶこと、保護者同士の交流を深めることをとおして長期療養児の日常生活における健康の保持増進を等を図ることを目的として実施しました。

長期療養児相談会の実施状況

対 象	実 施 回 数	内 容	参加者数	
			実数	延数
全疾患	2	第1回：講話「病児の心理と親の対応について」 交流会 講師：臨床心理士 佐々木 愛氏	5人	5人
		第2回：講話「乳幼児～思春期の栄養について」 交流会 講師：主任栄養技師 積口 順子氏	6人	7人
		計	11人	12人

##### ( 3 ) 未熟児発達相談会

(根拠) 福島県のびゆく子ども支援事業実施要綱

未熟児の発達や養育に関する講話や相談を実施するとともに保護者同士の情報交換をとおりて育児負担の軽減を図り安心して育児ができることを目的として実施しました。

### 未熟児発達相談会の実施状況

実施回数	内 容	参加者数		
		実数	延数	
2	講話「先輩ママのアドバイス」 楽しい親子遊び・交流会 講師：Nくらぶ会長 安齋 砂知子氏 保育士：鈴木 たか子氏 高澤 和子氏	1回目	0人	0人
		2回目	13人	13人
		計	13人	13人

#### (4) 訪問指導

(根拠) 福島県のびゆく子ども支援事業実施要綱

未熟児及び在宅療養を必要とする家族に対して、正常な発育・発達や療育・療養に必要な助言及び保健指導を医療機関と連携をとりながら実施しました。

訪問指導の実施状況

単位：人

対 象	実 数	延 数
身体障がい児	5	6
長期療養児	1	1
未熟児	46	57

#### 2 育児不安を持つ親のグループミーティング事業

(根拠) 福島県育児不安を持つ親のグループミーティング事業実施要綱

育児不安や育児困難を感じている母親等に対し、親同士の交流の場を提供することにより、虐待等の不適切な関わりを未然に防止するとともに、育児を支援することを目的に母親を対象としたグループミーティングを実施しました。

育児不安を持つ親のグループミーティング事業の実施状況

年度	会 場	グループ数	実施回数	来所者数(人)	
				実 数	延 数
17	県南保健福祉事務所	1	5	4	16
18	県南保健福祉事務所	1	5	6	20
19	県南保健福祉事務所	1	5	5	19
20	県南保健福祉事務所	1	4	5	18

#### 3 思春期相談事業

(根拠) 福島県思春期相談ほっとライン事業実施要綱

10代の望まない妊娠や人工妊娠中絶を未然に防ぎ、心身共に健康で望ましい人間関係を築くことができるよう支援するために保健、医療、教育などの関係機関との情報共有を図り、地域におけるネットワークづくりを推進するとともに電話やメール相談等により思春期の悩みや不安等への個別支援に努めました。

思春期相談ほっとラインによる相談実施状況

単位：件

年度	相 談 種 別			
	電話相談	メール相談	来所相談	計
17	43	59	0	102
18	63	20	0	83
19	178	27	0	205
20	110	11	0	121

#### 4 特定不妊治療費助成事業

(根拠) 福島県特定不妊治療費助成事業実施要綱

不妊治療を行う夫婦の経済的負担の軽減を図るため、不妊治療のうち、体外受精及び顕微授精について、不妊治療費に要する費用の一部の助成を行いました。

特定不妊治療費助成の給付状況

年度	申請件数	給付件数
18	34	34
19	59	38
20	58	58

#### 5 医療援護事業

##### (1) 育成医療給付

(根拠) 障害者自立支援法第58条

福島県自立支援医療費(育成医療)支給認定実施要綱

身体に障がいのある児童又は疾患を放置することで障がいを残すと認められる児童で手術等の治療により確実な治療効果が期待できる場合に、障害者自立支援法第59条第1項による指定自立支援医療機関において治療する児童に対して、公費による医療の給付を行いました。

育成医療の給付状況

単位：人

市町村	肢体不自由	視覚障がい	聴覚、平衡機能障がい	音声・言語そしやく機能障がい	内臓障がい	計(延数)
白河市	2	1	1	6	8	18
西郷村	0	0	0	1	2	3
泉崎村	2	0	1	0	1	4
中島村	1	0	0	0	0	1
矢吹町	1	1	1	1	3	7
棚倉町	0	0	0	4	0	4
矢祭町	2	0	0	0	1	3
塙町	0	1	0	2	0	2
鮫川村	0	0	0	2	1	3
計	8	3	3	15	16	45
16	7	3	2	13	15	40
17	10	4	3	23	25	65
18	3	3	3	17	18	44
19	8	2	0	10	13	33

##### (2) 養育医療給付

(根拠) 母子保健法第6条第6項

母子保健法第6条第6項に規定する体重が2,000g以下、又は生活力が特に薄弱である症状等により医療機関への入院を必要とする未熟児に医療の給付を行いました。

養育医療の給付状況（体重別実件数）

年度	20	16	17	18	19
出生体重					
～1,000	4	6	2	3	6
1,001～1,500	7	10	4	3	4
1,501～1,800	3	6	5	3	3
1,800～2,000	6	8	9	4	7
2,001～2,300	13	5	8	9	12
2,301～2,500	3	3	3	7	3
2,501～	10	0	5	11	7
計	46	38	36	40	42

養育医療の給付状況（市町村別延件数）

年度	20	16	17	18	19
市町村					
白河市	21	14	19	19	17
西郷村	5	7	4	3	2
泉崎村	2	3	4	1	2
中島村	1	1	0	1	2
矢吹町	3	5	4	11	6
棚倉町	8	3	3	3	5
矢祭町	0	0	0	0	0
塙町	4	4	2	2	6
鮫川村	2	1	0	0	2
計	46	38	36	40	42

6 小児慢性特定疾患治療研究事業

（根拠）福島県小児慢性特定疾患治療研究事業実施要綱

福島県小児慢性特定疾患児手帳交付事業実施要綱

小児慢性疾患のうち治療法が確立していない特定の疾患について、治療研究を推進し、治療法を確立するための医学的知見の発見を促進するとともに、その医療の確保と普及を図り、併せて患者家庭の医療費の負担を軽減して、児童の健全な育成を図ることを目的として医療の給付を行いました。

また、児童の病状を正しく理解し、適切に対応してもらうことを目的に、小児慢性特定疾患児に対して福島県小児慢性特定疾患児手帳（ひまわり手帳）を交付しました。

小児慢性特定疾患治療研究事業の認定状況

平成21年3月31日 単位：人

市町村	悪性新 生 物	慢性腎 疾 患	ぜ ん そ く	慢性心 疾 患	内 分 泌 疾 患	膠原病	糖尿病	先天性代 謝 異 常	血友病等 血液疾患	神 経 ・ 筋 疾 患	消 化 器	計
白河市	9	5	1	6	20	2	8	1	4	2	1	60
西郷村	2	3	0	2	8	0	1	3	2	0	0	20
泉崎村	0	1	0	0	0	0	0	0	0	0	0	1
中島村	1	0	0	0	0	0	0	0	0	0	0	1
矢吹町	4	0	0	0	2	1	2	0	0	1	0	10
棚倉町	1	4	2	0	5	1	0	2	2	0	0	17
矢祭町	0	0	0	2	2	0	0	0	0	1	0	5
埴 町	1	2	0	3	6	0	1	0	1	0	0	14
鮫川村	0	1	0	0	0	1	0	0	0	0	0	2
計	18	16	3	13	43	5	12	6	9	4	1	130
1 5	49	7	7	5	37	4	16	7	27	0		159
1 6	45	8	7	5	40	2	10	7	27	2		153
1 7	24	22	2	10	32	3	14	5	4	3		119
1 8	22	19	4	14	45	6	14	8	10	4		146
1 9	23	19	3	14	35	10	10	6	9	3		132

7 不妊専門相談等事業

(根拠) 福島県不妊総合相談事業実施要綱

不妊に悩む夫婦に対し、夫婦の身体的、精神的、社会的状況に応じた不妊の悩みに対する相談、助言、支援を行うとともに、不妊に関する情報提供を行いました。

不妊総合相談の実施件数

年度	相談件数	相談種別	
		電話相談	来所相談
1 8	7	4	3
1 9	6	3	3
2 0	6	2	4

8 先天性代謝異常検査事業

(根拠) 福島県先天性代謝異常検査事業実施要綱

フェニールケトン尿症等の先天性代謝異常症及び先天性甲状腺機能低下症(クレチン症)の早期発見・早期治療を図るため、新生児の血液によるマス・スクリーニング検査を行いました。

なお、検査で精密検査となった児については、結果の確認及び保健指導を実施しました。

先天性代謝異常検査（精密検査）の実施状況

疾患名	要精検者数 (人)	精密検査結果の内訳		
		異常あり	異常なし	経過観察
フェニールケトン尿症	1	0	0	1
楓糖尿病	0	0	0	0
クレチン症	0	0	0	0
ホモシスチン尿症	0	0	0	0
ガラクトース血症	0	0	0	0
先天性副腎過形成症	1	0	1	0
その他	0	0	0	0
計	2	0	1	1

9 新生児聴覚検査普及事業

(根拠) 福島県新生児聴覚検査普及事業実施要綱

聴覚障がい児を早期に発見し、早期療養につなげるため、聴覚検査の普及を図りました。

新生児聴覚検査結果の状況

単位：人

年度	精密検査対象者	経過観察	異常あり
18	2	1 (片側中～高度難聴の疑い)	1 (左感音難聴)
19	2	2	0
20	0	0	0

10 10代の性のいのち生きいきプロジェクト事業

(根拠) 10代の性のいのち生きいきプロジェクト推進会議設置要綱

(1) 県南地域10代の性のいのち生きいきプロジェクト推進会議の開催

思春期保健対策の充実に向けて各関係機関の連携・協力体制を強化し、各種事業等の有機的な連携や今後の思春期保健対策について検討するための協議を行いました。

開催状況

第1回会議

【開催日】平成20年6月30日(月)

【開催場所】県南保健福祉事務所

【議題】(1) 県南地域10代の性のいのち生きいきプロジェクト推進会議について

(これまでの取り組み、課題と対策、思春期保健対策の体系  
自尊感情アンケート)

(2) 親支援・性と生のワークショップ、夢をはぐくむいのち生きいきプロジェクト事業について

(3) 平成20年度の思春期保健関連事業について

(4) 意見交換

第2回会議

【開催日】平成21年2月16日(月)

【開催場所】県南保健福祉事務所

【議題】(1) 10代の性のいのち生きいきプロジェクト事業の実施状況について

1) 県南地域10代の性のいのち生きいきプロジェクト推進会議  
(自尊感情評価指標、自尊感情を育成する教材について、実態把握の追加項目、教育・指導体制への支援、個別相談支援)

2) 親支援・性と生のワークショップ

(2) 今年度の課題と次年度の方針

構成メンバー 学識経験者、県産婦人科医会、県助産師会、小・中学校校長会、PTA、青少年健全育成、県学校保健会、NPO、市町村の代表者、教育事務所長、保健福祉事務所長(26名)

(2) 思春期保健教育等の実施状況調査

県南地域の保健・医療・教育関係機関での思春期保健教育や事業の実施状況を把握し、思春期保健対策の進捗状況を把握・分析しました。

【調査時期】平成21年3月

【調査対象】県南地域の市町村、中学校・高等学校

(3) 親支援・性と生のワークショップ 教育長との連携事業

幼児から思春期の子どもを持つすべての保護者、地域の大人を対象に性やいのちについて家庭や地域で子どもたちとどう関わればよいかを主体的に学習するためのワークショップを県内6会場で開催しました。

【県南地域開催日時】平成20年7月12日(日)

【県南地域開催場所】西郷村文化センター

【プログラム】 講演「親として子どもたちに伝えたい性と生」

講師 鈴木助産院院長 鈴木せい子氏

問題提起「10代の性の現状と課題」県南保健福祉事務所

問題別ワークショップ

思春期子育て相談

(4) 思春期保健教育等支援

学校等の依頼により、思春期の児童・生徒及び関係者を対象にした思春期保健教育等を実施しました。

・思春期保健教育 対象者 保護者等 開催回数7回 参加者 延408人



## - 2 ) 子育て支援環境づくりの推進

### 管内児童数の推移

平成17年(2005年)の国勢調査の結果による管内児童数は、29,217人で管内総人口153,347人の19.1%を占めています。平成7年(1995年)23.8%、平成12年(2000年)21.4%で漸減傾向が続いています。(参照資料編 表36)

### 1 児童手当の支給状況

(根拠) 児童手当法第8条

平成21年2月末現在の児童手当受給者は11,559人、該当児童16,549人でした。前年度に比べ受給者は166人(1.4%)、該当児童は338人(2.0%)減少しました。

(参照資料編 表37)

### 2 うつくしま子ども夢プランの推進

(根拠) 次世代育成支援対策推進法第9条

うつくしま子ども夢プランを推進するため、市町村等への情報提供、交換を積極的に行うとともに、子育て支援を進める県民運動事業の一環として、「子育て週間」中に広報・啓発事業を開催して、関係者の認識の共有と連携の強化を図りました。

・「ファミリーフェスタ in けんなん」の開催

平成20年11月22日 棚倉町文化センター 参加者数 約150人

・市町村、保育所等への情報提供(随時)

また、うつくしま子ども夢プランの進捗にとって、次世代育成支援対策推進法第8条第1項の規定に基づく市町村行動計画の推進は重要ですが、各市町村が設定した目標事業量の達成状況は、次表のとおりです。

### 県南地域における目標事業量の達成状況

(特定14事業のうち、各市町村が目標値を設定した事業について、その和を掲載)

	通常保育 (定員:人)	延長保育 1	休日保育	放課後児童 健全育成 3	一時保育	特定保育
計画策定時:16年度	1,718	9(2)	0	22	4	0
現状:20年度	1,788	5(2)	0	31	7	0
目標:21年度	2,018	14	2	29	11	1

単位:か所

	病後児保育 (施設型)	ファミリー・サポ -ト・センター 3	地域子育て 支援センター	つどいの広 場
計画策定時:16年度	0	0	1	0
現状:20年度	0	3	2	3
目標:21年度	1	6	11	4

1 延長保育以下の事業は、実施施設数で表示。

2 16年度の延長保育事業は、特別保育事業における延長保育実施施設数。20年度はソフト交付金該当事業実施施設数。

3 県単補助事業を含む。

### 3 保育所指導監査、認可外保育施設調査指導

(根拠) 社会福祉法第70条 児童福祉法第46条第1項、第59条第1項

適正な保育の維持と一層の向上のため、認可保育所への指導監査を行い、また、認可外保育施設への調査指導を実施しました。

#### - 3 ) 子育て家庭の支援

#### 母子・寡婦福祉事業

(根拠) 母子及び寡婦福祉法第9条、第13条

2名の母子自立支援員(うち1名は東白川福祉相談コーナー)と1名の母子福祉協力員が母子家庭等の生活一般、生活援護、児童等に関する相談を受け付け、援助・指導を実施しました。

また、経済的、社会的に自立が困難な状況にある母子家庭や寡婦の福祉の向上のため、母子・寡婦福祉資金の貸付を行いました。

- ・母子等相談受付件数718件(うち東白川福祉相談コーナー434件)  
(参照資料編 表38,39)
- ・母子寡婦福祉資金 貸付件数21件(前年度比4件増)、貸付額9,311千円(前年度比774千円増)  
(参照資料編 表40)

#### - 4 ) 子育てと仕事の両立支援

#### 1 保育所の状況

(根拠) 児童福祉法第24条

管内の認可保育所数は22か所(分園1か所含む)であり平成18年度から変更ありませんが、平成20年10月1日現在の待機児童数は32名であり、平成19年10月1日現在と比較し7名の増となったことから、市町村によっては対策の強化が求められています。

#### 2 保育対策等促進事業等

(根拠) 保育対策等促進事業実施要綱外

子育てと仕事の両立を容易にするとともに、子育てに伴う負担感を緩和し、安心して子育てができる環境整備を総合的に推進するため、保育所等が行う保育対策等促進事業について、実施する市町村に対し補助を行いました。

また、子育てを行う保護者の経済的負担を軽減するため、3人以上の子どもを養育している世帯に対する保育所保育料の軽減措置を行う市町村に対し補助を行いました。  
(参照資料編 表41)

- ・一時保育促進事業 5か所(実施保育所数、以下同じ)
- ・分園推進事業 1か所(同上)
- ・多子世帯保育料軽減事業 8市町村

### 3 認可外保育施設の状況

(根拠) 児童福祉法第59条の2

認可外保育施設は、事業所内施設が7か所、その他が7か所の14か所となっています。  
(参照資料編 表42)

#### - 5 ) 子どもの健全育成の推進

##### 1 わくわく放課後支援事業

(根拠) 福島県わくわく放課後支援事業実施要綱

国庫補助要件に満たない放課後児童クラブの運営費について、設置する市町村に対し補助金を交付しました。

・対象児童クラブ 6か所

##### 2 児童環境づくり基盤整備事業

(根拠) 児童環境づくり基盤整備事業実施要綱

子育てしやすい環境の整備を図るとともに、児童が健やかに生まれ育つための児童環境づくりを推進するための経費について、市町村に対し補助金を交付しました。

(参照資料編 表43)

・対象市町村 5か所

#### - 6 ) 子どもの権利擁護の推進

##### 要保護対策の推進

(根拠) 児童福祉法第25条の8他

児童福祉法による一時保護や施設入所等の措置が必要とされる児童について、児童相談所と連携して、家庭状況の調査や家庭訪問を行うとともに、児童福祉施設の適切な運営と入所児童の処遇の向上を図るため、必要な指導を実施しています。

(参照資料編 表44,45)

#### - 7 ) 小児医療体制の充実

##### 1 小児初期救急医療体制の確保

(根拠) 福島県小児科研修事業実施要綱

県南地域小児救急医療医師研修会開催要項

(1) 県南地域小児救急医療医師研修会

小児科医不足が深刻化している県南地域における小児初期救急医療体制の充実を図るため、18年度から3カ年継続事業で管内の医師を対象とした小児救急医療医師研修会を実施しました。

特に、20年度は、小児プライマリケアに必要とされる問診・身体所見・検査・診断能力の向上に加え、二次救急医療を担当する医療機関へ紹介するポイントの理解を通して、実戦的な知識の習得を図りました。

研修会の実施状況

研 修 日 時	研 修 内 容	講 師 名	受講者数
12月16日（火） 19：00～21：00	小児救急医療の実際	みうら小児クリニック院長 三浦 義人医師	21人

## 高齢者が心豊かに暮らせる社会の推進

### - 1 ) 介護保険事業支援計画等の推進

#### 1 第五次高齢者保健福祉計画及び第四次介護保険事業支援計画の策定支援

(根拠) 老人福祉法 介護保険法

##### (1) 県南地方高齢者保健福祉計画等連絡会議の開催

第五次福島県高齢者保健福祉計画及び第四次福島県介護保険事業支援計画の策定に当たり、管内市町村との調整や施策に関する課題の検討を行いました。

- ・出席者 市町村保健福祉担当課長、医療機関代表者、社会福祉施設代表者、居宅系サービス提供機関代表者、地域包括支援センター代表者等
- ・開催日 第1回：平成20年10月24日  
第2回：平成21年 1月20日

##### (2) 高齢者福祉計画等策定に係る市町村担当課長等会議の開催

市町村の第五次福島県高齢者保健福祉計画及び第四次福島県介護保険事業計画(計画期間：平成21～23年度)について、意見交換や情報提供などの支援を行いました。

- ・開催日 第1回：平成20年10月20日  
第2回：平成21年 1月13日

### - 2 ) 生きがいつくりと社会参加の促進

#### 1 百歳高齢者知事賀寿事業

(根拠) 百歳高齢者知事賀寿実施要綱

百歳の高齢者に対し、その長寿を祝い、併せて県民の間に広く老人福祉についての関心と理解を深めるとともに、老人の健康の増進に努める意欲を高めることを目的に、知事からの祝状及び記念品を贈呈しました。

- ・平成20年度贈呈者数 15人  
(平成19年度18人、18年度16人、17年度14人、16年度7人)

#### 2 老人クラブ活動等事業

(根拠) 福島県老人クラブ活動等事業実施要綱

老人クラブが行う、高齢者自らの生きがいを高め健康づくりを進める活動や、ボランティア活動をはじめとした地域を豊かにする活動等に対し補助金を交付しました。

- ・実施市町村 9 市町村
- ・補助額 3,496 千円

### - 3 ) 健康づくりと介護予防の推進

#### 1 地域支援事業

(1) 地域包括支援センター支援

(根拠) 地域包括支援センター機能強化研修開催要項

平成18年4月の介護保険法改正により、新たに地域支援事業及び新予防給付が創設されました。地域支援事業は 介護予防事業 包括的支援事業 任意事業から構成され、市町村及び の包括的支援事業の委託を受けた者は地域の高齢者ケアを行う中核機関として地域包括支援センターを設置することができるとされており、当圏域においても各市町村1か所ずつ設置されました。

そのセンター職員の効率的かつ適正な業務の実施を目的として、研修及び情報交換会を開催しました。

開催状況

研修等名・開催日・場所	内 容	参加者数
【地域包括支援センター機能強化研修（圏域別研修）】 20年11月13日 県南保健福祉事務所	アルコール依存症について理解し、その対応の仕方を学ぶことを目的に精神科医師による講演会を実施。 講演：「依存症とは何を病んでいるのか？ ～その対応の仕方～」 講師：寿泉堂松南病院医師	21人 （センター職員及び市町村職員）
【当所地域包括支援センター職員等情報交換会】 20年9月30日 県南保健福祉事務所	各地域包括支援センター活動の現状について情報交換	21人 （センター職員）

2 高齢者虐待防止ネットワーク体制整備支援事業

（根拠）高齢者虐待の防止、高齢者の養護者に対する支援等に関する法律

高齢者虐待の発生予防・早期発見、虐待を受けた高齢者や養護者に対する適切な支援を行うためには、関係団体、関係機関等との連携・協力体制を構築しておくことが重要であることから、全県組織を持つ関係団体や行政組織などによる連携会議を設置するとともに、町村のネットワーク構築を支援するため、各方部で連絡会議を実施しました。

（1）方部別高齢者虐待対応連絡会議の開催

市町村間でネットワーク構築の状況に関する情報交換や虐待対応事例に関する検討等を行い、各市町村の高齢者虐待防止への取り組みを支援することを目的として、会議を開催しました。

・開催日 平成20年12月18日

3 認知症予防対策事業

（根拠）福島県認知症予防対策事業実施要綱

認知症高齢者の増加傾向、その予防の重要性の観点から、認知症についての正しい知識の普及啓発を行うとともに、地域における早期発見・早期対応体制の整備を行うことを目的として、下記の事業を実施しました。

（1）認知症予防対策推進会議の開催（平成16年度設置）

地域における認知症高齢者等の予防・早期発見・早期対応体制の整備を支援するため、認知症予防対策の実施、推進について総合的に検討し、認知症予防対策の取り組みの定着、一層の充実を図るための会議を開催しました。

認知症予防対策推進会議開催状況

開催年月日・場所	内 容	出席者数
21年 2月 9日 県南保健福祉事務所	福島県認知症予防事業について 平成19年度事業評価について 管内市町村及び関係機関における認知症 予防対策への取組状況について	推進会議 委員 13人

- 4 ) 施設医療・介護の充実

老人福祉施設の運営指導及び監査

(根拠) 福島県社会福祉法人・社会福祉施設運営指導及び監査実施要綱

特別養護老人ホーム等の適正な施設運営の確保を図るため、本庁と合同で施設に対する実地指導及び実地監査を実施しました。

- ・特別養護老人ホーム 3施設
- ・軽費老人ホーム 2施設

特別養護老人ホームについては、介護保険指定事業所等の運営指導及び監査と同時に実施しました。

- 5 ) 介護保険制度の円滑な運営

1 介護保険の認定

(1) 介護認定審査会の設置

(根拠) 介護保険法第14条

県南管内は、白河地方広域市町村圏整備組合において介護認定審査を共同処理しています。

- ・白河地方広域市町村圏整備組合  
介護保険審査会の設置形態 8合議体・審査会委員50人

(2) 認定調査員研修事業

(根拠) 福島県認定調査従事者・介護認定審査会委員研修事業実施要綱

認定調査員研修会の開催

認定調査に従事する者が、要介護認定及び要支援認定における公平・公正かつ適切な認定調査を実施するために必要な知識、技能を修得及び向上させることを目的に開催しました。

認定調査員研修会実施状況

開催年月日・場所	内 容	参加者数
21年 2月 4日 ビックパレットふくしま	説明「福島県における介護保険の運営状況について」 説明「介護保険制度の改正について」 講義「認定調査及び調査票記入にあたっての留意点」	認定調査員・ 市町村等職員 152人

(3)市町村別要介護認定状況

認定者数は年々増加しています。特に、「要介護」の認定者数の増加割合が高くなっています。

要介護（要支援）認定者数(市町村別)

単位：人

	要支援 1	要支援 2	経過的 要介護	要介護 1	要介護 2	要介護 3	要介護 4	要介護 5	計
白河市	215	297	0	209	476	398	383	399	2,377
西郷村	32	84	0	44	99	88	97	74	518
泉崎村	9	25	0	17	29	30	41	25	176
中島村	33	27	0	8	18	23	19	16	144
矢吹町	55	104	0	47	104	101	83	80	574
棚倉町	45	91	0	35	89	97	86	74	517
矢祭町	31	26	0	14	62	46	58	28	265
塙町	29	70	0	29	80	78	82	62	430
鮫川村	17	29	0	14	36	31	36	18	181
H21.3月末	466	753	0	417	993	892	885	776	5,182
H20.3月末	466	779	0	390	900	852	881	764	5,032
H19.3月末	490	713	4	593	799	691	870	667	4,827
H18.3月末	(要支援) 562			1,622	597	580	769	574	4,704
H17.3月末	(要支援) 404			1,577	581	550	634	567	4,313

2 介護保険法事業者指定

介護保険法に基づく事業者指定事務について、平成20年度における居宅サービス事業者の数は、介護給付サービスで2事業者、予防給付サービスでは1事業者減っています。

施設については、介護老人福祉施設、介護老人保健施設が1施設ずつ増え、介護療養型医療施設が1施設減っています。

居宅介護支援事業者及び居宅サービス事業者（みなし指定を除く。）

区 分		21.4.1 現在	20.4.1 現在	増加数	対前年比
介護 給付 サー ビス	居宅介護支援事業者	43	41	2	1.05
	居宅サービス事業者	105	109	-4	0.96
	訪問介護	31	32	-1	0.97
	訪問入浴介護	8	10	-2	0.80
	訪問看護	7	8	-1	0.88
	訪問リハビリテーション	1	1	-	1.00
	居宅療養管理指導	1	1	-	1.00
	通所介護	20	20	-	1.00
	通所リハビリテーション	4	4	-	1.00
	短期入所生活介護	11	10	1	1.10
	短期入所療養介護	0	0	-	-
	特定施設入所者生活介護	2	2	-	1.00
	福祉用具貸与	9	10	-1	0.90



	特定福祉用具販売	11	11	-	1.00
	小 計	148	150	-2	0.99
予 防 給 付 サ ー ビ ス	介護予防支援事業者	9	9	-	1.00
	介護予防サービス事業者	105	106	-1	0.99
	介護予防訪問介護	30	30	-	1.00
	介護予防訪問入浴介護	8	9	-1	0.89
	介護予防訪問看護	7	8	-1	0.88
	介護予防訪問リハビリテーション	1	1	-	1.00
	介護予防居宅療養管理指導	1	1	-	1.00
	介護予防通所介護	20	20	-	1.00
	介護予防通所リハビリテーション	4	4	-	1.00
	介護予防短期入所生活介護	11	10	1	1.10
	介護予防短期入所療養介護	0	0	-	-
	介護予防特定施設入所者生活介護	2	2	-	1.00
	介護予防福祉用具貸与	10	10	-	1.00
特定介護予防福祉用具販売	11	11	-	1.00	
	小 計	114	115	-1	0.99
	合 計	262	265	-3	0.99

施設サービスの状況（みなし指定を除く。）（ ）は入所定員

	21.4.1現在	20.4.1現在	増 減	対前年比
介護老人福祉施設	10施設( 700床)	9施設( 650床)	1(50)	1.11(1.08)
介護老人保健施設	5施設( 485床)	4施設( 400床)	1(85)	1.25(1.21)
介護療養型医療施設	2施設( 45床)	3施設( 53床)	-1(-8)	0.67(0.85)
合 計	17施設(1,230床)	16施設(1,103床)	1(127)	1.06(1.12)

介護老人保健施設はショートステイを含んだべ<sup>ッ</sup>ット数（ショートステイ<sup>ッ</sup>ット数は特定されていない。）

### 3 介護保険指定事業所等の運営指導及び監査

#### （根拠）福島県介護保険施設等指導要綱

介護保険指定事業所等の適正な施設運営の確保を図るため、本庁と合同で事業所等に対する実地指導及び実地監査を実施しました。

- ・介護保険施設 3施設
- ・居宅サービス事業所 8事業所
- ・居宅介護支援事業所 6事業所

介護保険施設のうち特別養護老人ホームについては、老人福祉施設の運営指導及び監査と同時に実施しました。

## 障がい者が自立し社会参加できる社会の推進

### - 1 ) ノーマライゼーション理念の普及・啓発の促進

#### 1 精神保健福祉研修会の開催

( 根拠 ) 福島県県南保健福祉事務所「市民精神保健福祉研修会」開催要領

平成20年度市民精神保健福祉研修会開催要領

県南地域において精神障がい者の関係機関がアルコール依存症者への対応に苦慮し、解決策が見えない現状がある。アルコール依存症の特徴と効果的な対応を学び、今後の実務に役立てた。

#### 市民精神保健福祉研修会の開催参加者数

開催日・場所	主な内容	対象者	参加者数
平成20年12月3日(水) 県南保健福祉事務所 会議室	【講演】 「アルコール依存症 の対応」 ・講師 医療法人東北会 東北会病院 院長 石川 達 氏	・市町村(精神保健・生 活保護担当職員) ・精神科医療機関職員 ・自助グループ ・保健福祉等関係機関	59人
平成21年1月28日(水) サンフレッシュ白河 会議室	【講演】 「精神障がい者の理 解と支援～統合失調 症の基礎知識～」 ・講師 ありがクリニック 院長 有賀 清 氏 【演習】 「精神障がい者との 接し方」 ・講師 針生ヶ丘病院 保健福祉部副部長 大森洋亮 氏	・県南管内精神保健福祉 ボランティア ・家族会 ・当事者の会 ・民生児童委員 ・県南管内市町村職員 ・精神科医療機関職員 ・精神障がい者関係機関 職員	116人

## - 2 ) 総合療育体制の推進

### 1 障がい児(者)地域療育等支援事業

(根拠) 福島県障がい児(者)地域療育等支援事業実施要綱

受託施設に相談支援アドバイザーを配置し、在宅障がい児(者)地域生活支援事業として市町村の相談支援体制整備を推進するとともに障がい児等療育支援を実施した。

- ・受託施設名 2施設(相談支援アドバイザー各1名)  
白河こひつじ学園(西郷村 社会福祉法人牧人会運営)  
はなわ育成園 (塙町 社会福祉法人牧人会運営)

- ・委託料 5,406千円

受託施設における相談等の実施状況

区分 受託施設名	障がい児(者)専門相談支援事業		障がい児療育支援事業		
	市町村の相談支援体制への助言・指導	専門性が求められる相談への直接支援	訪問支援	外来支援	療育機関支援
白河こひつじ学園	109	55	16	14	16
はなわ育成園	116	27	12	17	0

## - 3 ) 雇用と就労の促進

### 1 精神障がい者社会適応訓練事業

(根拠) 福島県精神障害者社会適応訓練事業実施要綱

回復途上の在宅精神障がい者で勤労意欲のある者に、県が委託契約を結んだ事業所において一定期間、社会生活や就労に適應するための訓練を行い、円滑な社会復帰を援助しました。

- 委託料 235千円

社会適応訓練事業実績

20年度未登録事業所数	委託事業所数	委託患者数
16	1	1

### 2 障がい者小規模作業所運営事業

(根拠) 福島県障がい者小規模作業所運営事業補助金交付要綱

雇用されることが困難な在宅の障がい者に対し自活に必要な訓練を行うとともに、就労の場を与えて自活させるための障がい者小規模作業所に財政的支援を行う市町村に対し、補助金を交付しました。

- ・実施市町村 4市町 4作業所(身体・知的4)
- ・補助率 2/10
- ・補助額 2,375千円

## - 4 ) 自立の支援と社会参加の促進

### 1 精神障がい者保健福祉手帳交付

(根拠) 精神保健福祉法第45条

精神障がい者に対する各種の支援策の活用を容易にし、精神障がい者の自立と社会参加の促進を図ることを目的に手帳を交付(精神保健福祉センター)しており、手の利用方法や社会資源の活用方法を普及啓発するなど、手帳の普及を図りました。

(参照資料編 表46)

交付状況

単位：人

	1級	2級	3級	合計	不交付
累計	61	262	95	418	
H20年度	36	127	51	214	6

### 2 精神障がい者福祉ホーム運営事業

(根拠) 精神保健福祉法第50条の2第1項第3号(旧法)

福島県精神障がい者社会復帰施設運営事業費補助金要綱

住居を求めている精神障がい者に対し、低額な料金で、居室その他の設備を利用させるとともに、日常生活に必要な便宜を供与する社会復帰施設である精神障がい者福祉ホームについて、社会福祉法人が新設した施設の運営及び利用を支援しました。

- ・精神障がい者社会復帰施設運営事業補助金
  - ・社会福祉法人真徳会 福祉ホーム「ひもろぎの園」17,468千円(本庁執行)

### 3 身体障がい者相談員の配置

(根拠) 身体障害者福祉法第12条の3

福島県身体障がい者相談員報償金支給要領

身体障がい者相談員を配置し、身体障がい者の更生援護の相談、指導、助言を行いました。(参照資料編 表47)

相談員に対する報酬は廃止となり無償となった。

身体障がい者相談員設置人数

平成20年4月1日現在 単位：人

西郷村	1	棚倉町	0
泉崎村	1	矢祭町	1
中島村	1	塙町	1
矢吹町	0	鮫川村	1
西白河郡計	3	東白河郡計	3
		白河市	2
		計	8

### 4 知的障がい者相談員の配置

(根拠) 知的障害者福祉法第15条の2

福島県知的障がい者相談員報償金支給要領

知的障がい者相談員を配置し、知的障がい者の家庭における教育、生活等に関する相談、指導、助言を行いました。(参照資料編 表48)

相談員に対する報酬は廃止となり無償となった。

知的障がい者相談員設置人数

平成20年4月1日現在 単位：人

西郷村	1	棚倉町	1
泉崎村	0	矢祭町	1
中島村	1	塙町	0
矢吹町	0	鮫川村	0
西白河郡計	2	東白河郡計	2
		白河市	1
		計	5

## - 5 ) 人権への配慮と医療の確保

### 1 精神障がい者の措置入院等に関すること

(根拠) 精神保健福祉法第23条～第31条、第34条

精神障がい者に関する住民、警察官からの通報等を受けて、調査、指定医による診察、入院措置等を実施しました。

精神保健福祉法に基づく申請・通報・届出・診察実施状況

単位：件

申請件数		通報件数				精神病 院管理 者の届 出件数	合計	診察 不要 件数	診察件数		要措 置件 数
34 条	23 条	警察 官 (24条)	検察 官 (25条)	保護観 察所の 長(25条 の2)	矯正 施設 の長 (26条)				1次	2次	
0	0	9	4	0	3	0	16	5	11	2	2

措置入院患者の状況

単位：人

前年度末措置患者数	新規・転入患者数	解除患者数	転出患者数	年度末患者数
0	3	1	1	1

医療保護入院患者の状況

入院届件数	退院届件数
65	66

### 2 精神病院実地指導及び入院者の実地審査

(根拠) 精神保健福祉法第38条の6

福島県精神病院実地指導要領

精神病院に対する指導監督等の徹底を図るため、一般実地指導、特別実地指導及び実地審査を実施しました。

- ・実地指導：3施設(特別1・一般2病院)
- ・実地審査：措置入院4人 医療保護入院15人 3か月後の入院0人

### 3 自立支援医療（精神通院医療）認定手続き関係事務

（根拠）障害者自立支援法第52条

障害者自立支援法の施行に伴い、これまでの精神障がい者通院医療費公費負担が平成18年4月1日から自立支援医療（精神通院医療）に改正されました。

- ・申請件数 1,263件
- ・承認件数 1,263件

### 4 精神障がい者家族教室への支援

（根拠）

精神障がい者家族教室の開催が、県からの委託事業として福島県精神障害者家族会つばさ会に委託された。

その運営を担当することとなった「地域生活支援センターころん」からの依頼により、名義後援及び講話のための職員の派遣を行った。

後援 福島県県南保健福祉事務所の名義使用

開催日時 平成20年11月15日（土）

- ・場所 NPO法人 生活支援センター・ころん
- ・参加人数 20人
- ・講話 「障がい者福祉制度」

県南保健福祉事務所 君島専門社会福祉主事

## - 6 ) 在宅福祉サービスの充実

### 1 重度障がい者支援事業

（根拠）福島県重度障がい者支援事業費補助金交付要綱

重度心身障がい者に係る医療費等についての支援（以下の（1）～（3）の事業）を行った市町村に対して、補助金を交付しました。

- ・実施市町村 9市町村
- ・補助率 1 / 2
- ・補助額 131,293千円

#### （1）重度心身障がい者医療費補助事業

重度心身障がい者の健康保持と福祉増進を図るため、医療費自己負担額についての助成を行った市町村に対して、補助金を交付しました。

#### （2）在宅重度障がい者対策事業

日常生活において、常に医療的処置を必要とする在宅重度障がい者への治療材料等の給付を行った市町村に対して、補助金を交付しました。

#### （3）人工透析患者通院交通費補助事業

人工透析を受けている通院患者の通院に要する費用の助成を行った市町村に対して、補助金を交付しました。

### 2 特別障害者手当等の支給事業

（根拠）特別児童扶養手当等の支給に関する法律

精神又は身体に著しく重度の障がいがあり、日常生活において常時特別の介護を要する障がい者等に対して、特別障がい者手当等を支給し、その負担の軽減を図りました。

・支給総額 21,636千円

特別障害者手当等受給者数 平成21年3月31日現在 単位：人

市町村	特別障害者手当受給者数	障害児福祉手当受給者数	福祉手当（経過措置）受給者数	計
白河市(参考)	39	27	3	69
西郷村	3	11	1	15
泉崎村	7	2	1	10
中島村	0	2	1	3
矢吹町	9	8	2	19
棚倉町	3	6	1	10
矢祭町	6	3	0	9
塙町	4	5	1	10
鮫川村	5	3	0	8
計	37	40	7	84
20年度月額	@26,440円	@14,380円	@14,380円	

### 3 身体障がい者訪問診査事業

(根拠) 身体障害者福祉法第17条の2

身体障がいにより日常生活に著しい支障のある在宅の重度障がい者に対して医師等を派遣して診査及び更生相談を実施する町村に対して負担金を交付しました。

- ・実施町村 1町
- ・負担率 1 / 4
- ・負担額 50千円

### 4 地域活動支援センター運営事業

(根拠) 福島県地域活動支援センター運営事業補助金交付要綱

創作的活動又は生産活動の機会の提供等、障がい者の社会参加の促進を図るための地域活動支援センターの運営への補助等を行う市町村に対し、補助金を交付しました。

- ・実施市町村 9市町村(2センター)
- ・補助率 2 / 10
- ・補助額 1,865千円

## 自立支援給付費負担金関係事業

### 5 自立支援給付費負担事業(障害福祉サービス費等)

(根拠) 福島県障がい者自立支援給付費負担金交付要綱

障がい者及び障がい児が障害福祉サービスを受けた場合、市町村が支弁する介護給付費等に対して負担金を交付しました。

- ・実施市町村 9市町村
- ・負担率 1 / 4
- ・負担額 272,314千円

障害福祉サービス費等対象者延人員

事業種別	対象者延人員(人)
居宅介護	984
行動援護	37
児童デイサービス	1,070
短期入所	624
共同生活援助	1,222
重度訪問介護	24
療養介護(医療を除く)	25
生活介護	592
重度障害者等包括支援	0
共同生活介護	157
施設入所支援	49
自立訓練	132
就労移行支援	225
就労継続支援	1,063
旧法施設支援	8,023
高額障害福祉サービス	139
サービス利用計画書作成	12
特定障害者特別給付	2,107
特例特定障害者特別給付	0
合計	16,485

6 自立支援給付費負担事業(自立支援医療(更生医療))

(根拠)福島県障がい者自立支援給付費負担金交付要綱

身体障がい者が自立支援医療(更生医療)を受けた場合、市町村が実施する給付事業に対して負担金を交付しました。

- ・実施市町村 7市町村
- ・負担率 1 / 4
- ・負担額 17,975千円
- ・対象者延人員 321人

7 自立支援給付費負担事業(療養介護医療費及び基準該当療養介護医療費)

(根拠)福島県障がい者自立支援給付費負担金交付要綱

障がい者が療養介護医療を受けた場合、市町村が実施する給付事業に対して負担金を交付しました。

- ・実施市町村 3市町村
- ・負担率 1 / 4
- ・負担額 714千円
- ・対象者延人員 25人

8 自立支援給付費負担事業(補装具費)

(根拠)福島県障がい者自立支援給付費負担金交付要綱

市町村が実施する、身体障がい者のための補装具費給付事業に対して負担金を交付しました。



- ・実施市町村 9市町村
- ・負担率 1 / 4
- ・負担額 5,690千円
- ・対象者延人員 232人

補装具費給付状況

区 分	購入件数	修理件数	計
義肢	12	15	27
装具	33	18	51
座位保持装置	11	2	13
盲人安全つえ	4	0	4
義眼	1	0	1
眼鏡	4	0	4
補聴器	41	26	67
車いす	27	24	51
電動車いす	0	5	5
座位保持いす	0	0	0
起立保持具	0	0	0
歩行器	2	0	2
頭部保持具	0	0	0
排便補助具	0	0	0
歩行補助つえ	1	0	1
重度障がい者用意思伝達装置	0	0	0
計	136	90	226

地域生活支援事業補助金関係

9 地域生活支援事業（相談支援事業）

（根拠）福島県地域生活支援事業費等補助金交付要綱

市町村が行う障害のある人、その保護者、介護者などからの相談に応じ、必要な情報提供等や権利擁護のために必要な援助を行う事業に対して、補助金を交付しました。

- ・実施市町村 2市町
- ・補助率 1 / 4
- ・補助額 478千円

10 地域生活支援事業（日常生活用具給付等事業）

（根拠）福島県地域生活支援事業費等補助金交付要綱

市町村が重度障害のある人等に対し、自立生活支援用具等日常生活用具の給付又は貸与を行う事業に対して、補助金を交付しました。

- ・実施市町村 9市町村
- ・補助率 1 / 4
- ・補助額 4,542千円

日常生活用具給付状況

区 分	件数	区 分	件数
特殊寝台	3	盲人用体温計（音声式）	0
特殊マット	3	盲人用体重計	1
特殊尿器	0	携帯用会話補助装置	1
入浴担架	0	情報・通信支援用具	1
体位変換器	0	点字ディスプレイ	0
移動用リフト	1	点字器	0
訓練いす（児のみ）	0	点字タイプライター	2
訓練用ベット（児のみ）	0	視覚障害者用ポータブルレコーダー	6
吸入器	0	視覚障害者用活字文書読み上げ装置	1
入浴補助用具	10	視覚障害者用拡大読書器	5
便器	0	盲人用時計	6
T字状・棒状のつえ	2	聴覚障害者用通信装置	2
歩行支援用具	3	聴覚障害者用情報受信装置	1
頭部保護帽	7	人口喉頭	3
特殊便器	0	福祉電話（貸与）	0
火災警報器	0	ファックス（貸与）	0
自動消火器	0	視覚障害者用ワードプロセッサ	0
電磁調理器	1	点字図書	3
歩行時間延長信号機用小型送信機	0	ストーマ装具	2,266
聴覚障害者用屋内信号装置	1	紙おむつ等	0
透析液加湿器	2	収尿器	0
ネブライザー（吸引器）	5	居宅生活動作補助用具	4
電気式たん吸引器	10		
酸素ボンベ運搬車	0	計	2,350

1 1 地域生活支援事業（移動支援事業）

（根拠）福島県地域生活支援事業費等補助金交付要綱

市町村が屋外での移動が困難な障害のある人について、外出のための支援を行う事業に対して、補助金を交付しました。

- ・実施市町村 9市町村
- ・補助率 1 / 4
- ・補助額 1,422千円

1 2 地域生活支援事業（地域活動支援センター機能強化事業）

（根拠）福島県地域生活支援事業費等補助金交付要綱

障害のある人が通い、創作的活動又は生産活動の提供、社会との交流の促進等の便宜を図る地域活動支援センターについて市町村が行う機能強化事業に対して、補助金を交付しました。

- ・実施市町村 9市町村
- ・補助率 1 / 4
- ・補助額 1,234千円

### 1 3 地域生活支援事業（その他の事業）

（根拠）福島県地域生活支援事業費等補助金交付要綱

市町村の判断により、障害のある人が、自立した日常生活又は社会生活を営むために行った事業に対して、補助金を交付しました。

- ・実施市町村 9市町村
- ・補助率 1 / 4
- ・補助額 5,984千円

福島県障害者自立支援対策臨時特例基金事業補助金関係

（障害者自立支援法の施行に伴う激変緩和、新たな事業に直ちには移行できない事業者の経過的な支援等新法への円滑な移行の促進を図るため、県に設置した基金により、障がい者及び障がい児が自立した日常生活又は社会生活を営むことができるように支援することを目的とする。）

## - 7 ) 障がい者の地域生活移行の促進

### 1 県南障がい保健福祉圏域プランの実施

（根拠）障がい者基本法第7条の2第2項

「ともに生きる社会」の実現を目指して、平成16年9月27日策定された第2次福島県障がい者計画において、地域生活への移行促進という観点から圏域毎に設定された数値目標にそって、サービス提供基盤の整備に努めました。

### 2 泉崎村障がい者支援センター（児童デイサービス）の整備

（根拠）障害者自立支援対策臨時特例基金事業補助金（障害者自立支援基盤整備事業）

社会福祉法人、特定非営利活動法人、市町村等が障害者自立支援法に基づく新体系へ移行する場合に必要な施設の改修又は増築の経費に対する助成をすることにより、新体系におけるサービスを実施するための基盤整備の促進することを目的とし施設整備を行いました。

- ・実施主体 泉崎村
- ・施設の名称 泉崎村障がい者支援センター（センターの改修）
- ・施設種別 児童デイサービス（定員10名）
- ・運営主体 社会福祉法人牧人会
- ・開所日 平成20年8月20日
- ・施設整備事業費 19,322千円
- ・施設整備補助金額 15,000千円（本庁執行） 県基本額の10/10補助

### 3 多機能型施設結工房の整備

（根拠）障害者自立支援対策臨時特例基金事業補助金（障害者自立支援基盤整備事業）

社会福祉法人、特定非営利活動法人、市町村等が障害者自立支援法に基づく新体系へ移行する場合に必要な施設の改修又は増築の経費に対する助成をすることにより、新体系におけるサービスを実施するための基盤整備の促進することを目的とし施設整備を行いました。

- ・実施主体 白河市表郷手をつなぐ親の会（法人に移管することが条件）
- ・施設の名称 結工房
- ・運営主体 特定非営利活動法遊遊クラブ
- ・施設種別 多機能型事業所（定員 就労継続支援B型14名・生活介護6名）
- ・事業開始日 平成20年10月1日
- ・施設整備事業費 19,196千円
- ・施設整備補助金額 19,000千円（本庁執行） 10/10補助

#### 4 障害者就労訓練設備等整備事業

（根拠）平成20年度社会福祉施設等（自立支援関連施設）施設整備費及び設備整備費負担（補助）金交付要綱

市町村、社会福祉法人等が、直接又は間接に国庫負担（補助）金交付の対象となる社会福祉施設等（自立支援関連施設）の整備事業を行う場合に補助金の対象とし設備整備を行いました。

[ 国庫補助の対象事業 ]

平成20年9月末時点で、社会福祉法人、NPO法人等によって、設置・運営されており、かつ平成20年10月1日～平成22年3月31日の間に旧体系事業及び地域活動支援センターから新体系事業に移行する施設に補助金の対象とし、設備整備を行いました。

##### （1）結工房（就労継続支援B型）の設備整備

- ・実施主体 特定非営利活動法人遊遊クラブ
- ・施設の名称 結工房
- ・施設種別 就労継続支援B型（定員 14名）
- ・新体系移行 平成20年10月1日
- ・設備整備内容 空き缶選別機及びプレス機の整備
- ・設備整備事業費 総事業費 2,300千円
- ・設備整備補助金額 2,000千円（本庁執行） 国10/10

##### （2）ダリア工房（就労継続支援B型）の設備整備

- ・実施主体 特定非営利活動法人かがやき
- ・施設の名称 ドリーム&ホープ 分場ダリア工房
- ・施設種別 就労継続支援B型（定員 13名）
- ・新体系移行 平成20年10月1日
- ・設備整備内容 倉庫及びビニールロール切り売り什器の整備
- ・設備整備事業費 総事業費 1,155千円
- ・設備整備補助金額 1,155千円（本庁執行） 国10/10

#### 5 精神障がい者地域生活移行促進事業

（根拠）福島県精神障がい者地域生活移行理解促進基礎研修実施要領

精神障がい者地域生活移行促進事業を展開していくため、精神障がい者に関する基礎研修の開催や地域との交流等を実施することにより、精神疾患及び精神障がいに対する正しい理解の促進を図り、地域生活移行促進の円滑かつ効果的な実施に資する研修会を開催しました。

( 1 ) 基礎研修の開催内容

開催日・場所	主な内容	対象者	参加者数
平成21年1月16日 (金) 埴町農村勤労福祉会館	講演 「統合失調症の理解と対応～精神障がい者と共に暮らすために～」 講師 県立矢吹病院院長 横山 昇 氏  活動紹介 「『ウッドピアはなわ』の活動について」 講師 ウッドピアはなわ施設長 藤田伊一 氏	町の民生児童委員、町職員、包括支援センター職員、精神障がい者関係施設等職員	81人

6 地域生活移行促進調整会議の設置

( 根拠 ) 福島県地域生活移行促進プログラム

県南障がい保健福祉圏域地域生活移行促進調整会議設置要綱

福島県地域生活移行促進プログラムに基づき県南障がい保健福祉圏域における障がい者施設入所者の地域生活への移行を円滑に進めるため、地域生活移行調整会議を設置し、地域生活移行促進調整会議を開催しました。

構成員

・事業者関係(27)・行政関係(10)・その他(2)・事務局(4) 計44名

地域生活移行調整会議の開催

開催日・場所	主な内容	参加者数
平成20年7月1日 県南保健福祉事務所 会議室	1 利用者負担金の軽減措置について 2 福島県障がい福祉計画(第2期)及び第2次障がい者計画について 3 障がい者工賃向上支援事業について 4 平成19年度の地域生活移行の状況について 5 意見交換	37人
平成20年10月9日 県南保健福祉事務所 会議室	1 障害者自立支援法等の見直しについて 2 福島県障がい福祉計画について 3 障がい福祉サービス等意向調査について 4 意見交換	38人
平成21年1月22日 県南保健福祉事務所 会議室	1 障害者自立支援法等の見直しについて 2 障害者自立支援対策臨時特例交付金に基づく基金について 3 地域自立支援協議会の検討状況について 4 意見交換	34人
平成21年3月18日 県南保健福祉事務所 会議室	1 障害者自立支援法等の見直しについて 2 福島県障がい福祉計画について 3 障がい者支援施設の退所状況について 4 地域自立支援協議会の検討状況について 5 意見交換	37人

## 保健・医療・福祉のさらなる推進

### - 1 ) 健康危機管理の体制整備

健康危機管理体制の整備充実

(根拠)健康危機管理マニュアル

新潟中越地震(H.16.10.)・新潟中越沖地震(H.19.7.)や台風等の自然災害、高病原性鳥インフルエンザ等をはじめとする感染症などの健康危機管理事例が発生する中、災害時救急医療連絡体制や所内体制整備し、対応能力向上を図りました。

### - 2 ) 情報ネットワークの構築

#### 1 ホームページ管理運営事業

保健・医療・福祉に関する県民にとって身近で有意な情報を適時、速やかに提供するとともに、多岐にわたる保健福祉事務所の業務を容易に理解出来るよう当事務所のホームページを積極的に有効活用し、広報の充実を図りました。

・ホームページアクセス件数 19,474件(前年度比3,231件増)

14年度	3,200件	15年度	2,900件	16年度	9,566件
17年度	10,322件	18年度	17,777件	19年度	16,243件

#### 2 社会関係及び保健衛生統計調査

(根拠)統計法

国の厚生行政施策の基礎資料を得るための各種厚生統計調査について、厚生労働省から委託を受けて実施しています。

衛生行政報告例、福祉行政報告例、病院報告、医療施設静態調査、人口動態調査等の月報、年度報の報告を適正に行いました。

主な厚生統計調査

医療施設動態調査

患者調査

国民生活基礎調査(世帯票)

第7回21世紀成年者縦断調査

第4回中高年縦断調査

社会福祉施設等調査

介護サービス施設・事業所調査

病院報告(従事者)

医師・歯科医師・薬剤師届出、保健師等業務従事者届出及び歯科衛生士等業務従事者届出

2008年社会保障・人口問題基本調査「第4回全国家庭動向調査」

### - 3 ) サービス総合化のシステムの確保

#### 1 県南地域保健医療福祉推進会議

(根拠)福島県県南地域保健医療福祉推進会議設置要綱

県南保健医療福祉推進会議は、県南地域における「安心して暮らしともに生きる健康福祉社会の実現」に向け、保健・医療・福祉が連携し、地域の実情に即した総合的・一体的な施策展開を図ることを目的として設置しています。

平成20年度は、県南地域保健医療福祉圏計画の進捗状況、県南地域保健医療福祉推進計画（仮称）案等について審議を行いました。

ア 県南地域保健医療福祉推進会議 平成20年9月9日

- ・平成20年度県南保健福祉事務所の最重点事業について
- ・「うつくしま保健医療福祉プラン21（県南地域保健医療福祉圏計画）」の進行管理について
- ・「県南地域保健医療福祉推進計画（仮称）」案について

## - 4 ) 保健・医療・福祉における研修の推進

### 1 地域保健福祉活動推進研修

（根拠）地域保健福祉活動推進研修実施要領

市町村及び関係機関等において地域保健福祉事業及び活動に従事する関係者の資質の向上を図り、地域保健福祉対策が推進することを目的に開催しました。

特定健康診査・保健指導関連研修

- ・開催日：平成20年8月2日外2日
- ・講演：「特定健康診査の取組み、特定保健指導の取組みについて」  
（講師：元茨城県潮来市役所健康増進課長）  
「平成20年度からの特定健康診査について」  
（講師：福島県保健衛生協会職員）  
「行動変容につながる特定健康指導とは」  
（講師：全国健康保険協会福島支部保健サービスグループ職員）
- ・情報提供：「町の保健指導について」  
（講師：市町村職員）
- ・情報交換：「特定健診・特定保健指導について」  
「健康増進事業について」
- ・参加者数：延べ55人（市町村職員）

### 2 地域在宅ケア研修

（根拠）地域在宅ケア研修会実施要領

専門的な支援を必要とする在宅の難病患者のニーズに対する効果的な・効率的なサービスを提供するため、実践事例を中心とした研修会を開催しました。

- ・開催日：平成21年1月21日
- ・講演及び演習：「難病患者の口腔衛生の必要性と対応について」  
（講師：新白河中央病院医師、言語聴覚療法士）
- ・参加者数：48人（地域包括支援センター、居宅介護支援事業所、訪問看護ステーション等の職員）

### 3 福島県地域保健福祉職員新任研修フォローアップ研修

（根拠）平成20年度福島県地域保健福祉職員新任研修フォローアップ研修要項

新任研修受講半年後における研修成果を再確認し、保健福祉行政職員として期待

される役割を果たすところができる能力を確実に身につけるため研修会を開催しました。

- ・開催日：平成20年12月4日
- ・講演：「自分を知りよりよい支援をするために」  
(講師：県児童相談所職員)
- ・グループワーク「新任職員として気づいたこと」
- ・参加者数：21人(県中、県南管内市町村職員及び県職員)

## - 5 ) 保健・医療・福祉の人材の確保と資質の向上

### 1 医師臨床研修「地域保健・医療」

(根拠) 医師法

平成16年度から医師臨床研修制度に基づく「地域保健・医療」研修がスタートしたことに伴い、臨床研修病院から研修医を受入れ、当事務所における研修プログラムに基づき、県南地域の保健・医療の現状を踏まえながら地域保健・医療研修の充実に努めました。

- ・研修医 5人
- ・研修時期 平成20年5月～平成21年1月
- ・研修期間 2週間

### 2 実習生に対する教育・実習指導

(根拠) 福島県保健医療福祉関係実習生受入実施要綱

保健福祉事務所の実習を通して、地域保健福祉活動の理解を深めることを目的に、保健医療・福祉学生等の実習指導を行いました。

#### 実習生受入状況

養成施設名	実習人数	実習期間
獨協大学医学部	2人	20年9月30日～10月3日
福島県立医科大学看護学部	12人	20年5月19日 20年6月16日
ポラリス保健看護学院	5人	20年6月16日
仙台白百合女子大学	1人	20年10月6日～10月10日



## 第 4 章

# 資 料 編

## 参 照 表 目 次

項 目	表 名	表 番	頁
I-1) 安全な水の確保	水道施設等の状況	1	115
I-2) 食品等の安全性の確保	許可を要する食品関係営業施設違反・処分状況	2	116
	許可を要しない食品関係営業施設違反・処分状況	3	117
	食品収去検査結果	4	118
I-3) 安全で衛生的な環境の確保	環境衛生関係施設の年間監視指導状況	5	119
I-4) 人にやさしいまちづくりの推進	「福島県やさしさマーク」施設	6	120
I-6) 人と動物の共生の推進	年度別畜犬登録及び狂犬病予防注射実施状況	7	121
	年度別捕獲犬及び返還頭数	8	121
	犬の苦情処理件数	9	121
II-2) 生活習慣病予防の推進	公共施設の分煙化実態調査結果	10	122
II-3) 成人保健・職域保健の推進	老人保健事業実施状況	11	123～ 124
II-5) 歯科保健対策	幼児歯科健康診査の状況	12	125
II-7) 感染症対策の推進	感染症法の類型と対象感染症	13	126
	ジフテリア、百日せき及び破傷風予防接種実施状況	14	127
	急性白髄炎(ポリオ)予防接種実施状況	15	128
	麻しん予防接種実施状況	16	128
	風しん予防接種実施状況	17	129
	日本脳炎予防接種実施状況	18	129
	結核の予防接種実施状況	19	130
III-1) 医療提供体制の整備	管内医療機関等	20	130
	市町村別医師・歯科医師・薬剤師の数	21	131
IV-3) 保護援助を必要とする女性への支援	女性相談の受付状況	22	132
	女性相談の主訴別受付状況	23	132
	配偶者暴力相談支援センターにおける相談件数	24	132

項 目	表 名	表 番	頁
Ⅳ－４)生活援護を必要とする人への支援	被保護世帯数及び被保護人員の推移	25	133
	町村別、扶助別被保護世帯及び人員の状況	26	134
	生活保護開始の主たる要因	27	135
	生活保護廃止の主たる要因	28	135
	医療扶助人員の状況	29	136
	生活保護施設の利用状況	30	137
	町村別世帯類型別被保護世帯数	31	138
	就労形態別被保護世帯数	32	139
	扶助別保護費の推移	33	140
	市町村別民生・児童委員(主任児童委員)数	34	141
	民生・児童委員の町村別活動状況	35	142
Ⅴ－２)子育て支援環境づくりの推進	管内の児童数の推移	36	143
	児童手当支給状況	37	144
Ⅴ－３)子育て家庭の支援	母子世帯及び父子世帯数	38	145
	母子相談受付状況	39	146
	母子寡婦福祉資金貸付状況(平成20年度)	40	147
Ⅴ－４)子育てと仕事の両立支援	保育所入所児童及び保育対策等促進事業等の実施状況(平成20年度)	41	148
	認可外保育施設の状況	42	149
Ⅴ－５)子どもの健全育成の推進	放課後児童クラブの状況	43	150
Ⅴ－７)子どもの権利擁護の推進	児童福祉施設への施設入所人員	44	151
	児童福祉施設別入所状況	45	152
Ⅶ－４)自立の支援と社会参加の促進	精神障がい者の状況	46	153
	身体障がい児者(身障手帳所持者)の状況	47	154
	知的障がい児者(療育手帳所持者)の状況	48	155

表1 水道施設等の状況

平成21年3月31日現在 単位：か所

市町村	用水供給事業	上水道	簡易水道	専用水道	簡易専用水道	準簡易専用水道	給水施設	規制対象外受水槽	計
白河市		3	4	9	71	63	4	50	204
西郷村	1	1		12	30	17	3	8	72
泉崎村		1			11	4		7	23
中島村			1		2				3
矢吹町		1		4	13	6	4	5	33
小計	1	6	5	25	127	90	11	70	335
棚倉町		1	3	3	17	7	2	5	38
矢祭町			2		2	3	4	5	16
埴町			4	6	3	4	4	11	32
鮫川村			2	1	2	1	5	2	13
小計	0	1	11	10	24	15	15	23	99
合計	1	7	16	35	151	105	26	93	434
延監視件数	1	7	16	36	20	2	27	8	117

表2 許可を要する食品関係営業施設違反・処分状況

平成21年3月31日現在

	営業施設数	営業許可施設数		廃業施設数	違反件数	反数	処分件数						処分以外の措置件数		告発件数		調査監視指導件数	
		新規	継続				許可取消	営業禁止	営業停止	改善命令	廃棄命令	その他	説諭	その他	無許可	その他		
飲食店営業	一般食堂・レストラン等	1,067	67	120	75	1			1						1			341
	仕出し屋・弁当屋	120	15	14	8	1						1						126
	旅館	94	4	11	7													139
	その他	384	22	61	34													593
	臨時営業（再掲）	5	5		9													5
	（小計）	1,665	108	206	124	2			1			1		1				1,199
菓子製造業	227	26	26	15										1			512	
季節営業（再掲）																		
臨時営業（再掲）	4	4		4													4	
乳処理業																		
特別乳さく取処理業																		
乳製品製造業	2		1														3	
集乳業	1																	
魚介類販売業	213	17	32	26													214	
魚介類せり売り営業	1																16	
魚肉ねり製品製造業																		
食品の冷凍又は冷蔵業	2																2	
かん詰又はびん詰食品製造業	18	1	1	2													14	
喫茶店営業	476	31	95	44													157	
季節営業（再掲）																		
臨時営業（再掲）	1	1		1													1	
あん類製造業	3																3	
アイスクリーム類製造業	27	7	3	2	1						1						24	
乳類販売業	460	26	41	35													221	
季節営業（再掲）																		
臨時営業（再掲）	4	4		4													4	
食肉処理業	6		1	1													18	
食肉販売業	232	16	34	24										1			227	
食肉製品製造業	4		1	1													14	
乳酸菌飲料製造業																		
食用油脂製造業	5																5	
マーガリン又はショートニング製造業																		
みそ製造業	35	1	5	1													15	
醤油製造業	5		2														6	
ソース類製造業	1																	
酒類製造業	11		2											1			11	
豆腐製造業	19	1	4	2													42	
納豆製造業	7		1														11	
めん類製造業	39	2	7	2	1						1						58	
そうざい製造業	58	9	5	3													40	
添加物製造業	1																	
清涼飲料水製造業	7		1	2													9	
氷雪製造業	2																2	
氷雪販売業	4			1													3	
合計（20年度末）	3,531	245	468	285	4			1			3		4				2,826	
19年度末	3,570	211	340	224	7						6		1				4,012	
18年度末	3,583	327	298	322	4								4				2,987	
17年度末	3,578	360	413	332	10						1		9				2,309	
16年度末	3,602	380	566	421	9			1			3		5				2,689	

表3 許可を要しない食品関係営業施設違反・処分状況

平成21年3月31日現在

	施設数 年度末	違 件 反 数	処分件数					処分以外の 措置		告発件数		調査監視 指導件数
			営業 禁止	営業 停止	改善 命令	廃棄 命令	その他	説諭	その他	無許 可	その他	
集団 給食 施設	学 校	25										74
	病院・診療所	11										20
	事業所	5										2
	その他	49										55
	(小計)	90										151
乳さく取業	80											2
食品 製造 業	漬物製造業	43	1					1				89
	野菜類（漬物を除く） 加工業	1	1					1				5
	魚介類加工業											
	こんにやく製造業	14										2
	その他	85										
野菜果物販売業	305											243
そうざい販売業	205											242
菓子（パンを含む）販売業	1,590											365
食品販売業（上記以外）	670											317
添加物（法第7条第1項の規定により規格 が定められたものを除く）の製造業												
添加物の販売業	103											168
冰雪採取業												
器具・容器包装・おもちゃの製造 業又は販売業	162											196
合 計（20年度末）	3,348	2					2		1			1,780
19年度末	3,347	2					1		1			2,710
18年度末	3,350	1		1								2,007
17年度末	3,351	2					2					1,562
16年度末	3,355	1							1			1,922

表4 食品収去検査結果

平成21年3月31日現在

食 品 種 別	検査した収去検体数 (実数)	不 良 検体数 (実数)	不 良 理 由 (延 べ 数)				
			大腸菌群	異 物	添 加 物 使用基準	法 定 外 添 加 物	そ の 他
魚 介 類	16						
冷凍食品	無加熱摂取冷凍食品						
	凍結前加熱冷凍食品	7					
	凍結前未加熱冷凍食品	3					
魚 介 類 加 工 品	20						
肉 卵 類 加 工 品	25						
乳 製 品							
乳 類 加 工 品							
アイスクリーム類・氷菓	9	1					1
穀類及びその加工品	52						
野菜類・果物及びその加工品	53	1					1
菓 子 類	59						
清 涼 飲 料 水	5						
酒 精 飲 料							
水 雪							
水	1						
かん詰びん詰食品							
そ の 他 の 食 品	110						
添 加 物							
器具・容器包装・おもちゃ							
合 計 (20年度末)	360	2					2
19年度末	361	1			1		
18年度末	422	0					
17年度末	416	1	1				
16年度末	390	2			1		1

表5 環境衛生関係施設の年間監視指導状況(平成20年度)

分類番号	区分 業種	① 年度末現在 総施設数	② 許可認可 届出受理 施設数	③ 許可認可 前及び 届出時の 調査指導 延件数	④ 監視指導 延件数	⑤ 無届出 施設の 調査指導 延件数	⑥ ③+④+⑤ 総監視 件数	⑦ ⑥÷① 1施設 当たり 監視率%	⑧ ④のうち 苦情処理 による 監視件数	行政処分				備考																	
										⑨ 違反 件数	⑩ 説諭 処分	⑪ 営業 停止 処分	⑫ 改善 命令																		
営業 関係 施設	1 ホテル	26	1	1	30		31	119																							
	2 旅館	99	3	3	117		120	121																							
	3 簡易宿所	27	2	2	25		27	100																							
	4 下宿	1			1		1	100																							
	5 常設興行場	7			7		7	100																							
	6 その他の興行場							0																							
	7 普通公衆浴場							0																							
	8 その他の公衆浴場	55	3	3	70		73	133																							
	9 理容所	220	7	7	112		119	54	1																						
	10 美容所	285	12	12	117		129	45	1																						
	11 クリーニング所(一般)	32			32		32	100																							
	12 取次所	98	1	1	55		56	57																							
A 小計		850	29	29	566	0	595	70	2	0	0	0	0		廃止施設																
飲料 水 施設	13 水道用水供給事業	1			1		1	100																							
	14 上水道	7			7		7	100																							
	15 簡易水道	16			16		16	100																							
	16 専用水道	35			36		36	103							1																
	17 簡易専用水道	151	2	2	18		20	13																							
	18 準簡易専用水道	105			2		2	2																							
	19 給水施設	26			27		27	104							1																
B 小計		341	2	2	107	0	109	32	0	0	0	0	0																		
その 他 の 施 設	20 火葬場	3			3		3	100							許可の 内訳 <table border="1" style="margin-left: 20px;"> <tr> <th>区分 種別</th> <th>新規</th> <th>変更</th> <th>廃止</th> </tr> <tr> <td>火葬場</td> <td></td> <td></td> <td></td> </tr> <tr> <td>墓地</td> <td></td> <td>1</td> <td>2</td> </tr> <tr> <td>納骨堂</td> <td></td> <td></td> <td></td> </tr> </table>	区分 種別	新規	変更	廃止	火葬場				墓地		1	2	納骨堂			
	区分 種別	新規	変更	廃止																											
	火葬場																														
	墓地		1	2																											
	納骨堂																														
	21 墓地・納骨堂	601	4	4	1		5	1	1																						
	22 特定建築物	42	1	1	40		41	98																							
	23 ビル管理業登録業者	10	2	2	8		10	100																							
24 コインオペレーションクリーニング	20	5	5	18		23	115																								
25 無店舗取次店						0																									
26 一般プール	19			17		17	90																								
27 その他の水浴場						0																									
C 小計		695	12	12	87	0	99	14	1	0	0	0	0																		
その 他	28 井戸等				8		8							小規模受水槽・一般井戸等 試買施設 クモ カビ臭 許可不要宿泊施設他																	
	29 家庭用品関係				2		2																								
	30 そろこん虫				1		1																								
	31 住環境関係				2		2		2																						
	32 その他施設				2		2																								
D 小計				15		15		2	0	0	0	0																			
合計		1886	43	43	760	0	803	43	5	0	0	0	0																		

(=A+B+C)

(=A+B+C)



表6 「福島県やさしさマーク」施設

番号	分類	建築物等の名称	市町村	交付年度
1	医療施設	白河病院	白河市	平成5年度
2	医療施設	新白河中央病院	白河市	平成5年度
3	官公庁舎	福島県白河合同庁舎	白河市	平成5年度
4	医療施設	渡部病院	矢吹町	平成5年度
5	社会福祉施設等	福島県社会福祉事業団太陽の国病院	西郷村	平成6年度
6	文化施設	矢吹町図書館	矢吹町	平成6年度
7	官公庁舎	白河社会保険事務所	白河市	平成9年度
8	学校等	西郷村第二保育所	西郷村	平成10年度
9	物品販売業	コメリH&G東村店	白河市	平成10年度
10	社会福祉施設等	特別養護老人ホーム小峰苑	白河市	平成11年度
11	物品販売業	メガステージ白河ダイユースイト棟	白河市	平成11年度
12	物品販売業	メガステージ白河酒・やまや	白河市	平成11年度
13	物品販売業	メガステージ白河べる(ベビーチャイルドミルク)棟	白河市	平成11年度
14	物品販売業	メガステージ白河ユニクロ棟	白河市	平成11年度
15	物品販売業	メガステージ白河ヨークベニマル棟	白河市	平成11年度
16	物品販売業	メガステージ白河庄子デンキ(電撃倉庫)棟	白河市	平成11年度
17	物品販売業	メガステージ白河地元館(else)館	白河市	平成11年度
18	物品販売業	メガステージ白河マツモトキヨシ棟	白河市	平成11年度
19	医療施設	きたむら整形外科	矢吹町	平成12年度
20	理容・美容所	コワフュール ドゥー プレッジ	白河市	平成12年度
21	社会福祉施設等	白河市表郷福祉センター	白河市	平成12年度
22	文化施設	福島県文化財センター白河館	白河市	平成13年度
23	医療施設	だいらく歯科クリニック	白河市	平成13年度
24	社会福祉施設等	総合社会福祉施設太陽の国 太陽の国管理センター	西郷村	平成13年度
25	社会福祉施設等	総合社会福祉施設太陽の国 太陽の国厚生センター	西郷村	平成13年度
26	社会福祉施設等	総合社会福祉施設太陽の国 福島県勤労身体障害者体育館	西郷村	平成13年度
27	薬局	(有)隆矢薬局(あゆみ調剤薬局)	白河市	平成14年度
28	医療施設	らくらく医院	白河市	平成14年度
29	医療施設	福島県立矢吹病院	矢吹町	平成14年度
30	官公庁舎	福島県県南保健福祉事務所	白河市	平成14年度
31	社会福祉施設等	介護老人福祉施設寿恵園	棚倉町	平成15年度
32	官公庁舎	福島県県南保健福祉事務所棚倉支所	棚倉町	平成15年度
33	官公庁舎	白河警察署	白河市	平成19年度

(出典：福島県やさしさマーク交付先一覧表)

表7 年度別畜犬登録及び狂犬病予防注射実施状況

市町村	登録頭数					狂犬病予防注射頭数					注射実施率(%)				
	16年度	17年度	18年度	19年度	20年度	16年度	17年度	18年度	19年度	20年度	16年度	17年度	18年度	19年度	20年度
白河市	2,734	4,387	4,369	4,423	4,443	2,205	3,377	3,433	3,512	3,393	80.7%	77.0%	78.6%	79.4%	76.4%
西郷村	1,467	1,485	1,499	1,529	1,484	1,225	1,175	1,119	1,144	1,093	83.5%	79.1%	74.6%	74.8%	73.7%
表郷村	624					418					67.0%				
東 村	533					427					80.1%				
泉崎村	582	604	601	617	631	431	449	419	422	446	74.1%	74.3%	69.7%	68.4%	70.7%
中島村	478	483	489	496	488	348	349	367	382	367	72.8%	72.3%	75.1%	77.0%	75.2%
矢吹町	1,502	1,519	1,515	1,456	1,435	1,128	1,084	975	1,088	1,062	75.1%	71.4%	64.4%	74.7%	74.0%
大信村	461					425					92.2%				
棚倉町	964	945	932	932	938	749	772	780	784	793	77.7%	81.7%	83.7%	84.1%	84.5%
矢祭町	532	524	538	543	542	500	497	501	501	490	94.0%	94.8%	93.1%	92.3%	90.4%
塙 町	707	704	650	679	685	519	456	502	522	568	73.4%	64.8%	77.2%	76.9%	82.9%
鮫川村	427	455	477	483	494	318	311	317	296	312	74.5%	68.4%	66.5%	61.3%	63.2%
合 計	11,011	11,106	11,070	11,158	11,140	8,693	8,470	8,413	8,651	8,524	78.9%	76.3%	76.0%	77.5%	76.5%

表8 年度別捕獲犬及び返還頭数

市町村	捕獲頭数					返還頭数				
	16年度	17年度	18年度	19年度	20年度	16年度	17年度	18年度	19年度	20年度
白河市	43	83	86	81	52	14	11	21	25	13
西郷村	46	36	34	42	24	3	5	2	9	7
表郷村	7					0				
東 村	9					0				
泉崎村	9	16	4	9	4	1	1	0	2	0
中島村	6	8	13	3	9	0	0	4	1	2
矢吹町	36	43	27	30	11	5	2	2	7	3
大信村	28					3				
棚倉町	8	14	16	11	7	0	2	1	1	1
矢祭町	16	10	9	4	4	0	0	1	0	1
塙 町	22	16	10	9	7	0	0	0	3	0
鮫川村	18	16	10	7	8	1	0	0	1	0
合 計	248	242	209	196	126	27	21	31	49	27

表9 犬の苦情処理件数

市町村	放し飼い	捨て犬	迷い犬	放浪犬	野犬	家畜田畑等の被害	咬傷等の危険性	臭気	啼声	脱糞	その他	合計
白河市	26	4	23	42	17	4	3	2	13	1	2	137
西郷村	4	2	9	19	9	0	0	0	0	0	2	45
泉崎村	6	3	2	1	0	0	1	0	0	0	0	13
中島村	1	0	3	5	2	0	0	0	0	0	0	11
矢吹町	1	1	3	6	0	0	0	0	0	0	1	12
棚倉町	0	2	5	3	0	0	0	1	0	0	0	11
矢祭町	2	0	0	4	0	0	0	0	0	0	0	6
塙 町	0	1	0	9	1	0	0	0	0	0	0	11
鮫川村	1	0	3	6	1	0	0	0	0	0	1	12
20年計	41	13	48	95	30	4	4	3	13	1	6	258
19年計	33	19	91	51	29	4	9	2	7	8	15	268
18年計	30	26	76	80	8	8	8	0	10	4	8	258
17年計	49	30	68	68	6	7	11	0	6	4	22	271
16年計	35	37	50	83	24	9	9	0	7	4	20	278

表10 公共施設の分煙化実態調査結果【市町村施設:平成20年5月1日現在】

		市役所・役場庁舎				市町村保健センター等				小学校（分校除く）					（小学校分校）					中学校					体育館等				
		箇所数	庁舎内終日全面禁煙	空間分煙	空間分煙なし	箇所数	庁舎内終日全面禁煙	空間分煙	空間分煙なし	小学校数	敷地内全面禁煙	校舎内全面禁煙	空間分煙	空間分煙なし	分校数	敷地内全面禁煙	校舎内全面禁煙	空間分煙	空間分煙なし	中学校数	敷地内全面禁煙	校舎内全面禁煙	空間分煙	空間分煙なし	体育館等数	敷地内全面禁煙	館内全面禁煙	空間分煙	空間分煙なし
市町村	白河市	4	1		3	4	4			15	15				0					8	8				16	10			6
	西郷村	2		2		1	1			5	5				0					3	3				1			1	
	泉崎村	1	1			1	1			2	1	1			0					1		1			1		1		
	中島村	1		1		1	1			2	1	1			0					1		1			3		2	1	
	矢吹町	1		1		1	1			4	3	1			0					1		1			3		3		
	棚倉町	1	1			1	1			5	5				0					1	1				1		1		
	矢祭町	1	1							5	5				0					1	1				1	1			
	塙町	1	1							5	5				1	1				1	1				1		1		
	鮫川村	1	1			1	1			2	2				0					1	1				1	1			
小計		13	6	4	3	10	10	0	0	45	42	3	0	0	1	1	0	0	0	18	15	3	0	0	28	12	8	1	7
割合（％）		100.0	46.2	30.8	23.1	100.0	100.0	0.0	0.0	100.0	93.3	6.7	0.0	0.0	100.0	100.0	0.0	0.0	0.0	100.0	83.3	16.7	0.0	0.0	100.0	42.9	28.6	3.6	25.0
空間分煙率	県	H20. 5	76.9%				100.0%				100.0%					100.0%					75.0%								
		H19. 11	61.5%				100.0%				100.0%					100.0%					75.0%								
	南	H19. 5	50.0%				100.0%				100.0%					100.0%					85.7%								
		H18. 11	66.7%				100.0%				100.0%					100.0%					72.2%								
		H18. 5	77.8%				100.0%				100.0%					100.0%					66.7%								
	県	H19. 11	77.3%				100.0%				100.0%					100.0%					83.9%								

表11 健康増進事業実施状況

市町村	健康手帳交付	健康教育					健康相談				
		個別健康教育(実人員)				集団健康教育		重点健康相談		総合健康相談	
		高血圧	糖尿病	高脂血症	喫煙	実施回数	(参加人員) (延人員)	開催回数	(参加人数) (延人数)	開催回数	(参加人員) (延人員)
白河市	300	-	-	-	-	101	1,685	21	171	144	2,200
西郷村	-	-	-	-	-	68	561	7	33	11	961
泉崎村	-	-	-	-	-	-	-	-	-	-	-
中島村	-	-	-	-	-	-	-	5	28	2	96
矢吹町	250	-	-	-	-	13	243	-	-	-	-
棚倉町	21	-	-	-	-	-	-	3	32	33	69
矢祭町	-	-	-	-	-	15	361	-	-	-	-
塙町	345	-	-	-	-	24	1,630	30	150	39	500
鮫川村	100	-	-	-	-	18	260	26	85	4	9
計	1,016	-	-	-	-	239	4,740	92	499	233	3,835

市町村	健康診査										受診率		
	健康診査						保健指導		歯周疾患検診	骨粗鬆症検診	健康診査 受診率(%)	歯周疾患 受診率(%)	骨粗鬆症 受診率(%)
	個別		集団		訪問	介護 訪問家族	動機 支援付け	積極 支援					
	40~74歳	75歳以上	40~74歳	75歳以上									
白河市	0	0	4	1	-	-	-	-	42	423	1.78	1.24	14.17
西郷村	0	2	0	0	-	-	-	-	-	34	6.45	-	11.56
泉崎村	0	0	0	0	-	-	-	-	-	42	0.00	-	13.82
中島村	1	0	0	0	-	-	-	-	5	9	14.29	1.84	4.04
矢吹町	0	0	11	0	-	-	-	-	-	199	68.75	-	24.24
棚倉町	0	0	5	6	-	-	-	-	31	144	5.81	3.80	21.85
矢祭町	0	0	0	0	-	-	-	-	10	29	0.00	2.91	11.03
塙町	0	0	6	0	-	-	-	-	3	98	13.64	1.03	19.18
鮫川村	0	0	0	0	-	-	-	-	9	40	0.00	4.41	10.64
計	1	2	26	7	-	-	-	-	100	1,018	-	-	-

市町村	肝炎ウィルス検診					
	健康診査等と同時実施			左記以外		
	世帯 保護 等	その他	(受診 率) (%)	世帯 保護 等	その他	(受診 率) (%)
白河市	0	19	2.34	0	15	100.00
西郷村	0	150	39.47	0	0	0.00
泉崎村	0	20	28.57	0	0	0.00
中島村	0	4	7.27	0	0	0.00
矢吹町	0	37	4.05	0	0	0.00
棚倉町	3	22	12.89	0	0	0.00
矢祭町	0	3	0.11	0	0	0.00
塙町	0	8	6.20	0	0	0.00
鮫川村	0	3	0.12	0	13	22.81
計	3	266	-	0	28	-

市町村	機能 訓練	訪問指導	
		実被 人員 指導	延被 人員 指導
白河市	-	472	521
西郷村	-	45	45
泉崎村	-	-	-
中島村	-	5	7
矢吹町	-	17	18
棚倉町	-	116	124
矢祭町	-	-	-
塙町	-	193	241
鮫川村	-	88	88
計	-	936	1,044

(出典：平成20年度健康増進事業補助金事業実績報告)

がん検診実施状況

市町村	胃がん			子宮がん				肺がん			
	(胃部X線)		内視鏡	頸部がん		体部がん		胸部X線		喀痰細胞診	
	集団	施設	施設	集団	施設	集団	施設	集団	施設	集団	施設
白河市	○	○	○	○	○			○		○	
西郷村	○			○	○			○		○	
泉崎村	○	○		○	○			○	○	○	
中島村	○	○	○	○	○			○		○	
矢吹町	○	○	○	○	○			○		○	
棚倉町	○			○				○		○	
矢祭町	○			○	○			○		○	
塙町	○			○	○			○		○	
鮫川村	○			○				○		○	
計	9	4	3	9	7	0	0	9	1	8	0

市町村	乳がん					大腸がん		前立腺がん	
	視触診のみ	マンモ+視触診(併用)		マンモグラフィ単独	その他(超音波)	集団	施設	集団	施設
		集団	施設						
白河市		○	○			○	○		
西郷村		○				○			
泉崎村		○		○	○	○	○		
中島村		○	○			○	○	○	
矢吹町		○		○		○		○	
棚倉町		○			○	○		○	
矢祭町	○	○		○		○		○	
塙町	○	○		○		○			
鮫川村		○		○		○		○	
計	2	9	2	5	2	9	3	5	0

(出典：「健康診査・がん検診等の実施状況及び精度管理等について」報告より：H20.10実施)

※実施ありは○で記す

表12 幼児歯科健康診査の状況

1歳6か月児う歯有病者率年次推移 (%)

	H15年度	H16年度	H17年度	H18年度	H19年度
白河市	6.7	8.6	6.9	4.9	5.5
表郷村	4.3	2.0	\	\	\
東 村	6.8	3.0			
大信村	0.0	1.9			
西郷村	7.5	2.2			
泉崎村	5.4	4.2	8.9	5.8	1.7
中島村	4.4	2.2	4.7	5.4	8.8
矢吹町	7.2	9.0	3.8	2.0	4.8
棚倉町	6.7	9.0	7.5	9.0	6.7
矢祭町	11.1	6.3	8.9	13.5	6.3
塙 町	5.6	3.6	8.0	2.8	2.6
鮫川村	8.8	3.1	7.9	0.0	3.3
県南管内	6.6	6.1	6.6	4.9	4.7
県平均	5.0	4.6	4.3	4.2	4.2
全 国	3.4	3.1	3.1	3.0	2.8

1歳6か月児一人平均う歯数年次推移(本)

	H15年度	H16年度	H17年度	H18年度	H19年度
白河市	0.20	0.31	0.19	0.11	0.18
表郷村	0.11	0.08	\	\	\
東 村	0.31	0.09			
大信村	0.00	0.04			
西郷村	0.31	0.05			
泉崎村	0.05	0.14	0.20	0.18	0.02
中島村	0.06	0.17	0.05	0.14	0.32
矢吹町	0.18	0.25	0.10	0.20	0.26
棚倉町	0.17	0.28	0.20	0.32	0.19
矢祭町	0.28	0.19	0.25	0.24	0.38
塙 町	0.26	0.06	0.19	0.07	0.08
鮫川村	0.38	0.06	0.18	0.00	0.07
県南管内	0.21	0.20	0.15	0.15	0.17
県平均	0.15	0.15	0.13	0.13	0.13
全 国	0.11	0.09	0.09	0.09	0.08

3歳児う歯有病者率年次推移(%)

	H15年度	H16年度	H17年度	H18年度	H19年度
白河市	43.8	44.8	39.8	38.0	36.6
表郷村	44.8	50.8	\	\	\
東 村	43.6	38.9			
大信村	22.7	31.7			
西郷村	44.2	32.2			
泉崎村	53.1	58.5	47.6	39.0	52.1
中島村	36.1	40.7	40.8	49.3	31.1
矢吹町	51.0	45.4	41.3	42.9	41.5
棚倉町	38.3	42.0	43.4	37.9	40.6
矢祭町	64.3	55.6	54.9	48.8	60.8
塙 町	66.6	63.4	49.3	56.9	41.6
鮫川村	56.4	64.7	68.6	48.6	50.0
県南管内	45.7	44.6	46.2	39.8	38.8
県平均	44.8	43.3	41.1	38.4	40.5
全 国	31.3	28.0	28.0	26.7	25.9

3歳児一人平均う歯数年次推移(本)

	H15年度	H16年度	H17年度	H18年度	H19年度
白河市	2.1	2.1	1.7	1.7	1.7
表郷村	2.8	2.8	\	\	\
東 村	2.1	1.1			
大信村	1.1	1.2			
西郷村	2.0	1.6			
泉崎村	2.7	2.7	2.5	2.1	2.9
中島村	1.6	1.7	1.6	2.4	1.4
矢吹町	2.4	2.1	2.1	2.1	1.8
棚倉町	1.9	1.8	1.9	1.8	1.6
矢祭町	3.5	3.2	3.6	2.6	3.4
塙 町	3.2	3.3	2.9	2.3	1.9
鮫川村	3.0	3.1	3.2	1.4	2.1
県南管内	2.2	2.1	2.3	1.8	1.6
県平均	2.2	2.1	2.0	1.8	1.9
全 国	1.3	1.1	1.1	1.1	1.0

表13 感染症法の類型と対象感染症

類 型	対 象 感 染 症
一類感染症 (7疾病)	エボラ出血熱、クリミア・コンゴ出血熱、痘そう、南米出血熱、ペスト、マールブルグ熱、ラッサ熱
二類感染症 (5疾病)	急性灰白髄炎、結核、ジフテリア、重症急性呼吸器症候群(病原体がSARSコロナウイルスであるものに限る)、鳥インフルエンザ(H5N1)
三類感染症 (5疾病)	コレラ、細菌性赤痢、腸管出血性大腸菌感染症、腸チフス、パラチフス
四類感染症 (41疾病)	E型肝炎、ウエストナイル熱、A型肝炎、エキノコックス症、黄熱、オウム病、オムスク出血熱、回帰熱、キャサナル森林病、Q熱、狂犬病、コクシジオイデス症、サル痘、腎症候性出血熱、西部ウマ脳炎、ダニ媒介脳炎、炭疽、つつが虫病、デング熱、東部ウマ脳炎、鳥インフルエンザ、ニパウイルス感染症、日本紅斑熱、日本脳炎、ハンタウイルス肺症候群、Bウイルス病、鼻疽、ブルセラ症、ベネズエラウマ脳炎、ヘンドラウイルス感染症、発しんチフス、ポツリヌス症、マラリア、野兔病、ライム病、リッサウイルス感染症、リフトバレー熱、類鼻疽、レジオネラ症、レプトスピラ症、ロッキー山紅斑熱
五類感染症 (全数把握) (16疾病)	アメーバ赤痢、ウイルス性肝炎(A型・E型を除く)、急性脳炎(ウエストナイル脳炎及び日本脳炎を除く)、クリプトスポリジウム症、クロイツフェルト・ヤコブ病、劇症型溶血性レンサ球菌感染症、後天性免疫不全症候群、ジアルジア症、髄膜炎菌性髄膜炎、先天性風しん症候群、梅毒、破傷風、バンコマイシン耐性黄色ブドウ球菌感染症、バンコマイシン耐性腸球菌感染症、風疹、麻しん
(定点把握) (25疾病)	RSウイルス感染症、咽頭結膜熱、A群溶血性レンサ球菌咽頭炎、感染性胃腸炎、水痘、手足口病、伝染性紅斑、突発性発しん、百日咳、ヘルパンギーナ、流行性耳下腺炎、インフルエンザ(鳥インフルエンザを除く)、急性出血性結膜炎、流行性角結膜炎、性器クラミジア感染症、性器ヘルペスウイルス感染症、尖圭コンジローマ、淋菌感染症、クラミジア肺炎、細菌性髄膜炎、ペニシリン耐性肺炎球菌感染症、マイコプラズマ肺炎、無菌性髄膜炎、メチシリン耐性黄色ブドウ球菌感染症、薬剤耐性緑膿菌感染症
新型インフルエンザ等感染症	新型インフルエンザ、再興型インフルエンザ
厚生労働省令で定める疑似症	(1)摂氏38度以上の発熱及び呼吸器症状(明らかな外傷又は器質的疾患に起因するものを除く。)(2)発熱及び発しん又は水疱

(平成20年5月12日現在)

表14 ジフテリア、百日せき及び破傷風予防接種実施状況(平成20年度)

単位:人

市町村名	1 期 初 回						1 期 追 加		2 期	
	1 回		2 回		3 回		接種者数	接種率	接種者数	接種率
	接種者数	接種率	接種者数	接種率	接種者数	接種率				
白河市	615	109.3%	603	106.3%	616	108.9%	604	99.4%	537	76.0%
西郷村	184	79.3%	186	78.3%	187	77.3%	177	69.4%	179	60.5%
泉崎村	74	120.1%	66	107.1%	57	92.8%	59	107.4%	59	88.1%
中島村	52	103.1%	46	90.8%	50	97.8%	49	103.2%	67	93.1%
矢吹町	149	94.8%	145	92.2%	149	94.8%	169	108.8%	153	83.2%
棚倉町	118	94.3%	120	95.5%	137	107.1%	124	84.4%	124	66.7%
矢祭町	34	73.5%	36	77.8%	40	85.6%	45	90.7%	48	67.6%
埴 町	74	94.1%	73	93.3%	73	94.7%	83	115.1%	86	81.1%
鮫川村	28	98.2%	27	96.0%	26	91.2%	30	116.5%	25	92.6%
合 計	1,328	99.4%	1302	97.1%	1335	99.1%	1340	94.0%	1278	74.5%

ジフテリア、百日せき及び破傷風の第1期の予防接種は、生後3月～90月の者を対象として、初回接種後3週間～8週間までの間隔を置いて3回、追加接種は、初回接種(3回)の終了後6月以降の間隔をおいて1回接種します。  
第2期の予防接種は、ジフテリア及び破傷風の予防接種として、11歳～12歳の者を対象として1回接種します。

※ 接種率は、各接種期間の対象年齢ごとに対人口接種率を求め、加算したものです。  
(各年齢の人口は、平成21年1月1日時点のもので、各年齢から引いた年齢の人口を対象としています。  
例:平成21年1月1日時点2歳の人口を20年度の1歳の人口として計算しています。)



表15 急性灰白髄炎予防接種実施状況(平成20年度)

単位:人

市町村名	1 回		2 回	
	接種者数	接種率	接種者数	接種率
白河市	538	95.6%	535	90.6%
西郷村	158	69.0%	169	68.5%
泉崎村	62	98.1%	69	118.4%
中島村	48	96.3%	46	97.7%
矢吹町	128	81.6%	143	91.7%
棚倉町	120	96.5%	104	77.0%
矢祭町	49	106.3%	46	98.8%
埴 町	84	107.1%	83	110.1%
鮫川村	26	90.9%	34	131.9%
合 計	1,213	91.0%	1,229	89.4%

(出典：予防接種実施状況調査)

急性灰白髄炎の予防接種は、生後3月～9  
0月の者を対象として6週間以上の間隔をお  
いて2回接種します。

※ 接種率は、各接種期間の対象年齢ごと  
に対人口接種率を求め、加算したものです。

(各年齢の人口は、平成21年1月1日時点  
のもので、各年齢から引いた年齢の人口を対  
象としています。)

例：平成21年1月1日時点2歳の人口を20年  
度の1歳の人口として計算しています。)

表16 麻しん予防接種実施状況(平成20年度)

単位:人

市町村名	1 期			2 期			3 期			4 期		
	対象者数	接種者数	接種率	対象者数	接種者数	接種率	対象者数	接種者数	接種率	対象者数	接種者数	接種率
白河市	579	571	98.6%	661	656	99.2%	684	532	77.8%	751	593	79.0%
西郷村	192	156	81.3%	230	203	88.3%	219	198	90.4%	214	187	87.4%
泉崎村	58	56	96.6%	85	83	97.6%	66	60	90.9%	81	77	95.1%
中島村	53	44	83.0%	65	57	87.7%	54	51	94.4%	66	55	83.3%
矢吹町	197	157	79.7%	176	171	97.2%	192	169	88.0%	211	173	82.0%
棚倉町	117	110	94.0%	123	108	87.8%	189	153	81.0%	183	156	85.2%
矢祭町	54	43	79.6%	48	43	89.6%	68	57	83.8%	81	74	91.4%
埴 町	92	59	64.1%	76	71	93.4%	98	94	95.9%	107	84	78.5%
鮫川村	53	25	47.2%	35	31	88.6%	48	42	87.5%	43	37	86.0%
合 計	1,395	1,221	87.5%	1,499	1,423	94.9%	1,618	1,356	83.8%	1,737	1,436	82.7%

(出典：予防接種実施状況調査)

表17 風しん予防接種実施状況(平成20年度)

単位:人

市町村名	第1期			第2期			第3期			第4期		
	対象者数	接種者数	接種率	対象者数	接種者数	接種率	対象者数	接種者数	接種率	対象者数	接種者数	接種率
白河市	579	573	99.0%	661	657	99.4%	684	537	78.5%	751	598	79.6%
西郷村	192	156	81.3%	229	203	88.6%	222	198	89.2%	214	187	87.4%
泉崎村	58	56	96.6%	85	83	97.6%	66	60	90.9%	81	77	95.1%
中島村	53	44	83.0%	65	58	89.2%	54	51	94.4%	66	55	83.3%
矢吹町	197	157	79.7%	176	171	97.2%	192	169	88.0%	211	173	82.0%
棚倉町	117	110	94.0%	123	108	87.8%	189	153	81.0%	183	157	85.8%
矢祭町	54	43	79.6%	48	43	89.6%	68	57	83.8%	81	74	91.4%
埴町	92	59	64.1%	76	71	93.4%	98	94	95.9%	107	83	77.6%
鮫川村	53	25	47.2%	35	31	88.6%	48	42	87.5%	43	37	86.0%
合計	1,395	1,223	87.7%	1,498	1,425	95.1%	1,621	1,361	84.0%	1,737	1,441	83.0%

(出典: 予防接種実施状況調査)

表18 日本脳炎予防接種実施状況(平成20年度)

単位:人

市町村名	1期						2期	
	1回		2回		追加		接種者数	接種率
	接種者数	接種率	接種者数	接種率	接種者数	接種率		
白河市	7	1.1%	6	0.9%	3	0.5%	1	0.1%
西郷村	8	2.6%	8	2.6%	1	0.3%	0	0.0%
泉崎村	0	0.0%	1	2.3%	0	0.0%	0	0.0%
中島村	0	0.0%	0	0.0%	0	0.0%	0	0.0%
矢吹町	0	0.0%	0	0.0%	0	0.0%	0	0.0%
棚倉町	0	0.0%	0	0.0%	0	0.0%	0	0.0%
矢祭町	0	0.0%	0	0.0%	0	0.0%	0	0.0%
埴町	1	1.3%	1	1.3%	0	0.0%	0	0.0%
鮫川村	0	0.0%	0	0.0%	0	0.0%	0	0.0%
合計	16	1.0%	16	1.0%	4	1.0%	1	0.3%

(出典: 予防接種実施状況調査)

日本脳炎の第1期の予防接種は、生後6月～90月の者を対象として、1週間～4週間までの間隔をおいて2回、追加接種は1期初回終了後、おおむね1年おいて1回接種します。第2期の予防接種は、9歳～12歳の者を対象として1回接種します。

なお、平成17年4月より、現行の日本脳炎ワクチンの使用が、まれに重症ADEM(急性散在性脳脊髄炎)を引き起こすという可能性を否定することができないことから、予防接種の積極的勧奨は差し控えております。

※ 接種率は、各接種期間の対象年齢ごとに対人口接種率を求め、加算したものです。

(各年齢の人口は、平成21年1月1日時点のものです。各年齢から引いた年齢の人口を対象としています。)

例: 平成21年1月1日時点2歳の人口を20年度の1歳の人口として計算しています。)

表19 結核の予防接種(BCG)実施状況(平成20年度)

単位：人

市町村名	対象者数	接種者数	接種率
白河市	582	578	99.3%
西郷村	177	177	100.0%
泉崎村	53	52	98.1%
中島村	50	47	94.0%
矢吹町	155	147	94.8%
棚倉町	138	132	95.7%
矢祭町	34	34	100.0%
塙町	61	60	98.4%
鮫川村	30	29	96.7%
合計	1,280	1,256	98.1%

(出典：予防接種実施状況調査)

表20 管内医療機関等

(平成21年3月31日現在)

市町村名	病院	種別別病床数					診療所	歯科診療所	施術所	歯科技工所	備考
		一般	療養	精神	感染症	結核					
白河市	4	756	93		4	12	59	34	35	4	
西郷村	1	21					7	6	9	2	
泉崎村	1	34	36				1	3	4	1	
中島村							2	3		1	
矢吹町	4	121	183	356			8	9	9	3	
棚倉町	1	16	40				9	7	12	1	
矢祭町							5	2	3		
塙町	2	179	34	124			3	4	8		
鮫川村							2	1	1	1	
計	13	1,127	386	480	4	12	96	69	81	13	
19年度	13	1,137	386	480	4	25	98	69	84	14	
18年度	13	1,137	386	568	4	25	98	68	96	14	
17年度	13	1,137	386	568	4	25	98	68	96	14	
16年度	13	1,179	344	568	4	37	98	70	97	13	

※ 病床数は使用許可後の数

表21 市町村別医師・歯科医師・薬剤師の数  
市町村別医師・歯科医師・薬剤師数、人口10万対

	平成12年						平成14年					
	実数			人口10万対			実数			人口10万対		
	医師	歯科医師	薬剤師	医師	歯科医師	薬剤師	医師	歯科医師	薬剤師	医師	歯科医師	薬剤師
総数	208	88	188	134.2	56.8	121.3	205	91	172	132.0	58.6	110.7
白河市	117	37	107	245.4	77.6	224.4	118	38	99	244.7	78.8	205.3
西郷村	10	6	15	53.6	32.2	80.5	10	6	13	52.7	31.6	68.5
表郷村	2	4	1	26.8	53.6	13.4	1	3	1	13.5	40.6	13.5
東村	1	2	2	16.6	33.3	33.3	1	2	2	16.5	33.1	33.1
泉崎村	3	4	6	44.0	58.6	87.9	2	4	5	29.1	58.1	72.1
中島村	1	4	0	19.0	75.8	0	1	5	0	18.8	94.0	0
矢吹町	32	11	28	169.4	58.2	148.2	30	12	25	159.0	63.6	132.5
大信村	2	2	3	40.9	40.9	61.4	2	1	3	41.2	20.6	61.8
棚倉町	14	8	10	85.5	48.9	61.1	13	9	9	80.4	55.6	55.6
矢祭町	2	3	1	28.3	42.5	14.2	3	3	1	42.8	42.8	14.3
塙町	22	6	15	194.8	53.1	132.8	22	7	13	198.8	63.2	117.4
鮫川村	2	1	0	43.5	21.7	0	2	1	1	44.5	22.3	22.3

	平成16年						平成18年					
	実数			人口10万対			実数			人口10万対		
	医師	歯科医師	薬剤師	医師	歯科医師	薬剤師	医師	歯科医師	薬剤師	医師	歯科医師	薬剤師
総数	199	92	172	128.8	59.5	111.3	210	97	178	137.1	63.3	116.2
白河市	123	36	99	256.1	75.0	206.2	138	54	111	209.8	82.1	168.8
西郷村	8	7	15	41.3	36.1	77.4	8	5	13	40.7	25.4	66.1
表郷村	-	3	1	-	41.0	13.7						
東村	1	3	2	16.7	50.0	33.3						
泉崎村	3	4	3	43.6	58.2	43.6	2	2	4	29.7	29.7	59.4
中島村	1	4	-	18.8	75.3	-	1	3	-	19.5	58.4	-
矢吹町	24	11	24	127.3	58.4	127.3	22	13	24	117.0	69.2	127.7
大信村	2	2	3	41.8	41.8	62.8						
棚倉町	11	11	10	69.0	69.0	62.7	11	10	11	70.4	64.0	70.4
矢祭町	2	3	1	29.2	43.9	14.6	3	2	1	44.7	29.8	14.9
塙町	22	7	13	203.9	64.9	120.5	24	7	13	229.6	67.0	124.4
鮫川村	2	1	1	44.9	22.5	22.5	1	1	1	23.6	23.6	23.6

医師・歯科医師・薬剤師(人口10万対)管内、県、全国比較

年次	医師			歯科医師			薬剤師		
	管内	県	全国	管内	県	全国	管内	県	全国
平成12年	134.2	173.3	201.5	56.8	61.8	71.6	121.3	140.2	171.3
平成14年	132.0	177.7	206.1	58.6	61.3	72.9	110.7	140.7	180.3
平成16年	128.8	178.1	211.7	59.5	63.5	74.6	111.3	145.2	189.0
平成18年	137.1	183.5	217.5	63.3	68.4	76.1	116.2	152.1	197.6

(出典:平成19年版保健統計の概況・福島県保健福祉部)

表22 女性相談の受付状況

(平成20年度)

内 訳 経 路	来 所			訪 問			電 話			その他 (手紙等)			受付件数計		
	新規	再来	小計	新規	再来	小計	新規	再来	小計	新規	再来	小計	新規	再来	計
本 人	32	50	82	1	8	9	12	53	65	1	1	2	46	112	158
その他	2	3	5	3	27	30	9	55	64	1	0	1	15	85	100
計	34	53	87	4	35	39	21	108	129	2	1	3	61	197	258

表23 女性相談の主訴別受付状況

(平成20年度)

主 訴	本人の問題				家庭の問題				その他	計
	生活・借金等	病気等	住居・男女等	その他	夫等	子ども	その他の親族	その他		
受付件数	9	15	2	22	194	15	1	0	0	258
%	3.5	5.8	0.8	8.5	75.2	5.8	0.4	0.0	0.0	100.0

表24 配偶者暴力相談支援センターにおける相談件数(平成20年度)

相談の形態	件数	加害者との関係			
		配偶者			うち離婚済み
		届出あり	届出なし	不明	
来 所	62	52	3	0	7
電 話	109	77	21	0	11
その他	28	22	2	0	4
計	199	151	26	0	22

(注)本表は、県南保健福祉事務所が配偶者暴力相談支援センターとして受け付けた相談件数で、内容にDVを含むものの延件数です。

表25 被保護世帯数及び被保護人員の推移(平成11～20年度・月平均値)

区 分	国 の 推 移			県 の 推 移			管内(西白河郡及び東白川郡)の推移		
	被保護世帯数	被保護人員	保護率(%)	被保護世帯数	被保護人員	保護率(%)	被保護世帯数	被保護人員	保護率(%)
平成11年度	704,055	1,004,472	7.9	7,214	10,168	4.8	268	368	3.4
平成12年度	751,303	1,072,241	8.4	7,757	10,970	5.1	284	392	3.6
平成13年度	805,169	1,148,088	9.0	8,332	11,709	5.5	301	409	3.8
平成14年度	870,931	1,242,723	9.8	8,944	12,617	6.0	328	436	4.1
平成15年度	941,270	1,344,327	10.5	9,561	13,531	6.4	342	453	4.2
平成16年度	998,887	1,423,388	11.1	10,090	14,259	6.8	377	504	4.7
平成17年度	1,041,508	1,475,838	11.6	10,483	14,697	7.0	374	503	5.1
平成18年度	1,075,820	1,513,892	11.8	10,854	15,013	7.2	368	485	5.6
平成19年度	1,105,275	1,543,321	12.1	11,093	15,192	7.3	377	487	5.6
平成20年度		(未公表)		11,369	15,412	7.5	379	481	5.6

注：管内の平成11～17年度には旧表郷村、旧東村、旧大信村を含む。

(出典：福祉行政報告例)

表26 町村別、扶助別被保護世帯及び人員の状況(平成17~20年度・( )は月平均値)

区 分	被保護者数		扶 助 別 延 世 帯 ・ 延 人 数														保 護 率 (%)
	延世帯	延人数	生活扶助		住宅扶助		教育扶助		介護扶助		医療扶助		その他		合 計		
			世 帯	人 数	世 帯	人 数	世 帯	人 数	世 帯	人 数	世 帯	人 数	世 帯	人 数	世 帯	人 数	
平成17年度 合 計	(374) 4,489	(503) 6,028	(308) 3,697	(432) 5,187	(205) 2,459	(303) 3,641	(21) 253	(33) 401	(55) 659	(55) 665	(350) 4,195	(443) 5,317	(5) 65	(6) 71	(944) 11,328	(1,274) 15,282	5.1
平成18年度 合 計	(368) 4,418	(485) 5,820	(310) 3,717	(421) 5,054	(207) 2,486	(293) 3,515	(21) 253	(33) 397	(52) 627	(53) 641	(331) 3,977	(408) 4,898	(5) 56	(5) 60	(926) 11,116	(1,214) 14,565	5.6
平成19年度 合 計	(377) 4,523	(487) 5,840	(317) 3,807	(421) 5,049	(209) 2,504	(287) 3,441	(22) 266	(37) 442	(58) 690	(58) 695	(348) 4,176	(425) 5,098	(5) 59	(5) 60	(959) 11,502	(1,232) 14,785	5.6
平成20年度 合 計	(379) 4,551	(481) 5,774	(316) 3,787	(413) 4,956	(210) 2,525	(284) 3,409	(19) 232	(34) 402	(63) 761	(65) 785	(340) 4,081	(405) 4,855	(6) 69	(6) 72	(955) 11,455	(1,207) 14,479	5.6
西郷村	(58) 692	(78) 939	(47) 560	(66) 792	(29) 350	(48) 572	(4) 51	(7) 89	(10) 125	(10) 125	(51) 608	(61) 727	(1) 14	(1) 14	(142) 1,708	(193) 2,319	4.0
泉崎村	(16) 186	(23) 277	(13) 161	(21) 247	(7) 79	(11) 127	(1) 12	(3) 36	(2) 18	(2) 18	(14) 167	(19) 225	(1) 12	(1) 12	(37) 449	(55) 665	3.5
中島村	(8) 94	(13) 152	(6) 75	(11) 133	(2) 24	(5) 60	(1) 12	(3) 36	(2) 21	(2) 21	(8) 93	(10) 115	(0) 0	(0) 0	(19) 225	(30) 365	2.6
矢吹町	(116) 1,386	(140) 1,679	(91) 1,091	(113) 1,361	(73) 881	(90) 1,084	(4) 48	(6) 72	(17) 198	(18) 210	(103) 1,235	(120) 1,444	(2) 28	(2) 29	(290) 3,481	(350) 4,200	7.5
棚倉町	(85) 1,022	(108) 1,294	(75) 905	(98) 1,176	(55) 664	(73) 876	(5) 60	(9) 107	(15) 175	(16) 187	(79) 948	(97) 1,168	(1) 13	(1) 14	(230) 2,765	(294) 3,528	7.1
矢祭町	(29) 343	(32) 389	(24) 286	(27) 328	(8) 98	(10) 114	(1) 14	(1) 15	(5) 55	(5) 55	(24) 282	(26) 306	(0) 0	(0) 0	(61) 735	(68) 818	5.0
埴 町	(60) 718	(77) 922	(52) 621	(68) 819	(35) 418	(47) 565	(3) 35	(4) 47	(10) 114	(10) 114	(54) 648	(63) 758	(0) 2	(0) 3	(153) 1,838	(192) 2,306	7.7
鮫川村	(9) 110	(10) 122	(7) 88	(8) 100	(1) 11	(1) 11	(0) 0	(0) 0	(5) 55	(5) 55	(8) 100	(9) 112	(0) 0	(0) 0	(21) 254	(23) 278	2.5

注：平成17年度合計には旧表郷村、旧東村、旧大信村を含む。

(出典：福祉行政報告例)

表27 生活保護開始の主たる要因(平成17~20年度)

区分		①	②	③	④	⑤ 働きによる収入の減少・喪失				⑨	⑩	⑪	⑫	⑬	合計	町村別開始件数										
		世帯主の傷病	世帯員の傷病	死亡等 働いていた者の	働いていない者の	定年失業	年齢による	事業不振	倒産 その他	年金の減少・喪失	喪失 仕送りの減少・	減少・喪失 手持現金・貯金の	その他	(生別母子の再掲)		西郷村	表郷村	東村	泉崎村	中島村	矢吹町	大信村	棚倉町	矢祭町	埴町	鮫川村
																件数	構成比(%)	件数	構成比(%)	件数	構成比(%)	件数	構成比(%)	件数	構成比(%)	件数
平成17年度	件数	8	1	0	0	0	0	0	5	0	5	24	4	(4)	47	10	1	0	4	1	12	0	6	2	10	1
	構成比(%)	17.1	2.1	0.0	0.0	0.0	0.0	0.0	10.6	0.0	10.6	51.1	8.5	(8.5)	100											
平成18年度	件数	19	0	0	1	4	0	0	1	1	8	20	2	(6)	56	9			3	1	13		14	4	10	2
	構成比(%)	33.9	0.0	0.0	1.8	7.1	0.0	0.0	1.8	1.8	14.3	35.7	3.6	(10.7)	100											
平成19年度	件数	19	0	0	0	2	0	0	0	0	1	20	5	(3)	47	10			1	2	6		13	2	11	2
	構成比(%)	40.4	0.0	0.0	0.0	4.3	0.0	0.0	0.0	0.0	2.1	42.6	10.6	(6.4)	100											
平成20年度	件数	21	0	0	0	1	0	2	0	0	7	33	2	(5)	66	15			5	1	18		8	6	11	2
	構成比(%)	31.8	0.0	0.0	0.0	1.5	0.0	3.0	0.0	0.0	10.6	50.0	3.0	(7.6)	100											

(出典：保護申請処理簿)

表28 生活保護廃止の主たる要因(平成17~20年度)

区分		①	②	③	④	⑤	⑥	⑦	⑧	⑨	⑩	⑪	⑫	合計	町村別廃止件数										
		世帯主の傷病治癒	世帯員の傷病治癒	死亡	失踪	働きの増加・取得による収入の	働きの転入	社会保険給付金の増加	仕送り金等の増加	親引取り 縁者等の	施設入所	医療費の他法負担	その他		西郷村	表郷村	東村	泉崎村	中島村	矢吹町	大信村	棚倉町	矢祭町	埴町	鮫川村
															件数	構成比(%)	件数	構成比(%)	件数	構成比(%)	件数	構成比(%)	件数	構成比(%)	件数
平成17年度	件数	0	0	13	2	6	0	0	1	0	0	0	※56	78	4	23	9	4	0	9	10	10	2	7	0
	構成比(%)	0.0	0.0	16.7	2.5	7.7	0.0	0.0	1.3	0.0	0.0	0.0	71.8	100											
平成18年度	件数	0	0	17	1	2	1	0	0	2	1	0	15	39	8			5	2	7		7	3	6	1
	構成比(%)	0.0	0.0	43.6	2.6	5.1	2.6	0.0	0.0	5.1	2.6	0.0	38.4	100											
平成19年度	件数	0	0	16	0	12	0	3	0	0	4	0	18	53	13			2	1	6		14	6	9	2
	構成比(%)	0.0	0.0	30.2	0.0	22.6	0.0	5.7	0.0	0.0	7.5	0.0	34.0	100											
平成20年度	件数	1	0	16	0	3	0	4	2	3	2	0	8	37	9			0	0	10		8	2	8	0
	構成比(%)	2.7	0.0	43.2	0.0	8.1	0.0	10.8	5.4	8.1	5.4	0.0	21.6	100											

※には市町村合併に伴う白河市への引継(40世帯)を含む。

(出典：保護廃止処理簿)



表29 医療扶助人員の状況(平成17~20年度)

単位：人(延人員)

区分	総医療扶助人員	入 院								計	入 院 外								計
		医療扶助単給				計	他の扶助との併給		医療扶助単給				計	他の扶助との併給					
		医療扶助のみ		その他の単給 (入院患者日用品費・ 一時的扶助等を含む)					医療扶助のみ		その他の単給 (一時的扶助を含む)								
		精神 病	そ の 他	精 神 病	そ の 他				精 神 病		そ の 他	精 神 病				そ の 他	精 神 病	そ の 他	
平成17年度 合計	5,317	127	54	134	94	409	143	501	1,053	84	115	0	14	213	786	3,265	4,264		
平成18年度 合計	4,898	92	48	99	75	314	43	294	651	3	205	0	12	220	94	3,933	4,247		
平成19年度 合計	5,098	108	72	102	33	315	30	336	681	4	235	0	6	245	89	4,083	4,417		
平成20年度 合計	4,855	81	66	83	29	259	20	176	455	3	262	0	13	278	148	3,974	4,400		
西郷村	727	0	13	15	4	32	4	13	49	0	45	0	4	49	24	605	678		
泉崎村	225	12	0	0	0	12	0	8	20	0	12	0	0	12	8	185	205		
中島村	115	0	0	0	0	0	0	1	1	0	19	0	0	19	0	95	114		
矢吹町	1,444	24	5	60	16	105	14	62	181	3	126	0	0	129	46	1,088	1,263		
棚倉町	1,168	12	40	0	6	58	1	70	129	0	28	0	2	30	35	974	1,039		
矢祭町	306	12	7	0	0	19	0	4	23	0	18	0	1	19	1	263	283		
埴町	758	21	1	8	0	30	1	10	41	0	2	0	6	8	34	675	717		
鮫川村	112	0	0	0	3	3	0	8	11	0	12	0	0	12	0	89	101		

注：17年度合計には旧表郷村、旧東村、旧大信村を含む。

(出典：福祉行政報告例)

表30 生活保護施設の利用状況(平成17～20年度)

単位：人

区 分	救 護 施 設										矢 吹 授 産 場						
	年度当初	期中移動		年度末	入所者の施設別内訳						年度当初	期中移動		年度末	利用者の法別内訳		
		入 所	退 所		からまつ荘	矢吹緑風園	郡山せいわ園	喜しのめ荘	浪ひ江まわり荘	やしおみ荘		開 始	解 除		生活保護法	みなし保護	障害者自立支援法
平成17年度 合 計	49	0	7	42	22	15	3	0	1	1	(8) 20	(0) 4	(1) 4	(7) 20	12	8	(7)
平成18年度 合 計	42	1	0	43	22	15	4	0	1	1	(7) 20	(0) 2	(0) 2	(7) 20	12	8	(7)
平成19年度 合 計	43	2	2	43	22	15	4	0	1	1	(7) 20	(2) 2	(2) 1	(7) 21	14	7	(7)
平成20年度 合 計	43	0	2	41	21	15	4	0	1	0	(7) 21			(7) 21	15	6	(7)
西郷村	11	0	0	11	8	3	0	0	0	0	0	0	0	0	0	0	0
泉崎村	2	0	0	2	2	0	0	0	0	0	1	0	0	1	1	0	0
中島村	2	0	0	2	1	1	0	0	0	0	0	1	0	1	1	0	0
矢吹町	15	0	1	14	3	7	3	0	1	0	(7) 20			(7) 19	13	6	(7)
棚倉町	5	0	0	5	2	2	1	0	0	0	0	0	0	0	0	0	0
矢祭町	6	0	1	5	4	1	0	0	0	0	0	0	0	0	0	0	0
塙 町	1	0	0	1	0	1	0	0	0	0	0	0	0	0	0	0	0
鮫川村	1	0	0	1	1	0	0	0	0	0	0	0	0	0	0	0	0

注：平成17年度合計には旧表郷村、旧東村、旧大信村を含む。

( ) は外書で、障害者自立支援法による利用者

(出典：施設事務費支給台帳)

表31 町村別世帯類型別被保護世帯数(平成17~20年度)

区分	平成18年3月分						平成19年3月分						平成20年3月分						平成21年3月分									
	被保護世帯数	内			訳			被保護世帯数	内			訳			被保護世帯数	内			訳			被保護世帯数	内			訳		
		高齢者世帯	母子世帯	障がい者世帯	傷病者世帯	その他の世帯	高齢者世帯		母子世帯	障がい者世帯	傷病者世帯	その他の世帯	高齢者世帯	母子世帯		障がい者世帯	傷病者世帯	その他の世帯	高齢者世帯	母子世帯	障がい者世帯		傷病者世帯	その他の世帯				
西郷村	57	27	2	11	11	6	59	26	3	11	11	8	54	28	2	11	8	5	62	30	2	12	12	6				
泉崎村	15	5	1	0	4	5	14	4	1	1	7	1	15	5	1	1	6	2	17	5	1	3	5	3				
中島村	7	2	0	3	1	1	6	2	0	3	1	0	7	2	1	3	1	0	8	2	1	4	1	0				
矢吹町	109	48	3	18	20	20	114	50	3	26	15	20	112	51	3	26	16	16	121	56	5	29	19	12				
棚倉町	83	38	4	9	17	15	91	42	5	11	21	12	91	42	4	12	20	13	85	42	5	12	16	10				
矢祭町	30	10	2	5	3	10	31	11	1	8	4	7	28	10	1	7	5	5	32	14	1	6	5	6				
埴町	51	21	3	4	9	14	53	18	5	5	13	12	56	25	3	6	10	12	62	26	3	12	9	12				
鮫川村	8	6	0	2	0	0	9	5	0	1	2	1	8	5	0	1	1	1	10	6	0	3	1	0				
合計	360	157	15	52	65	71	377	158	18	66	74	61	371	168	15	67	67	54	397	181	18	81	68	49				
構成比(%)	100	43.6	4.2	14.4	18.1	19.7	100	41.9	4.8	17.5	19.6	16.2	100	45.3	4.0	18.1	18.1	14.5	100	45.6	4.5	20.4	17.1	12.4				

(出典：福祉行政報告例)

表32 就労形態別被保護世帯数(平成17~20年度)

区 分		単 身 者 世 帯					再 掲 医 療 単 給	2 人 以 上 の 世 帯					再 掲 医 療 単 給	合 計	構 成 比 (%)		
		高 齢 者 世 帯	障 が い 者 世 帯	傷 病 者 世 帯	そ の 他 の 世 帯	小 計		高 齢 者 世 帯	障 が い 者 世 帯	傷 病 者 世 帯	そ の 他 の 世 帯	そ の 他 の 世 帯				小 計	
平成 18年 3月分	世帯主が働いている世帯	常用労働者	1	0	1	3	5	0	0	5	0	0	1	6	0	11	3.1
		日雇労働者	0	0	1	1	2	0	0	0	0	0	1	1	0	3	0.8
		内職者	2	2	1	7	12	0	0	1	0	1	2	4	0	16	4.4
		その他の就業者	15	0	1	3	19	0	2	0	0	0	5	7	0	26	7.2
	世帯主は働いていないが世帯員が働いている世帯		/	/	/	/	/	/	1	0	2	3	3	9	0	9	2.5
	働いている者のいない世帯		124	45	49	28	246	48	12	9	3	8	17	49	0	295	82.0
	計		142	47	53	42	284	48	15	15	5	12	29	76	0	360	100
	構成比(%)		39.4	13.1	14.7	11.7	78.9	13.3	4.2	4.2	1.4	3.3	8.0	21.1	0.0	100	
平成 19年 3月分	世帯主が働いている世帯	常用労働者	0	1	0	5	6	1	0	6	0	0	3	9	0	15	4.0
		日雇労働者	0	0	1	1	2	0	0	0	0	0	0	0	0	2	0.5
		内職者	1	5	1	7	14	1	0	1	0	0	2	3	0	17	4.5
		その他の就業者	12	1	1	2	16	0	3	0	0	0	4	7	0	23	6.2
	世帯主は働いていないが世帯員が働いている世帯		/	/	/	/	/	/	1	0	2	4	3	10	0	10	2.7
	働いている者のいない世帯		129	54	61	19	263	41	11	10	2	6	15	44	0	307	82.1
	計		142	61	64	34	301	43	15	17	4	10	27	73	0	374	100
	構成比(%)		38.0	16.3	17.1	9.1	80.5	11.5	4.0	4.5	1.1	2.7	7.2	19.5	0.0	100	
平成 20年 3月分	世帯主が働いている世帯	常用労働者	0	1	1	3	5	0	0	4	0	0	2	6	0	11	3.0
		日雇労働者	0	0	1	2	3	0	1	0	0	1	1	3	0	6	1.6
		内職者	1	4	1	6	12	0	0	3	0	0	2	5	0	17	4.6
		その他の就業者	15	1	1	2	19	1	4	0	0	2	5	11	0	30	8.1
	世帯主は働いていないが世帯員が働いている世帯		/	/	/	/	/	/	1	0	1	3	3	8	0	8	2.1
	働いている者のいない世帯		136	56	54	15	261	46	10	8	4	3	13	38	0	299	80.6
	計		152	62	58	28	300	47	16	15	5	9	26	71	0	371	100
	構成比(%)		41.0	16.7	15.6	7.6	80.9	12.7	4.3	4.0	1.4	2.4	7.0	19.1	0.0	100	
平成 21年 3月分	世帯主が働いている世帯	常用労働者	0	1	0	2	3	0	0	4	0	0	1	5	0	8	2.0
		日雇労働者	2	1	0	2	5	0	1	0	0	0	0	1	0	6	1.5
		内職者	4	8	3	1	16	0	0	6	1	0	1	8	0	24	6.1
		その他の就業者	13	0	0	3	16	1	3	0	0	0	5	8	0	24	6.1
	世帯主は働いていないが世帯員が働いている世帯		/	/	/	/	/	/	0	1	4	3	2	10	0	10	2.5
	働いている者のいない世帯		144	60	56	24	284	50	14	7	6	6	8	41	0	325	81.8
	計		163	70	59	32	324	51	18	18	11	9	17	73	0	397	100
	構成比(%)		41.1	17.6	14.8	8.1	81.6	12.8	4.5	4.5	2.8	2.3	4.3	18.4	0.0	100	

(出典：福祉行政報告例)

表33 扶助別保護費の推移(平成11～20年度)

上段は構成比、単位：％ 下段は支出額、単位：円

区 分	生活扶助費	住宅扶助費	教育扶助費	介護扶助費	医療扶助費	出産扶助費	生業扶助費	葬祭扶助費	施設事務費	保護費総額
平成11年度	23.0 149,978,306	3.2 20,831,635	0.5 3,003,842		57.4 374,281,515	0.0 0	0.0 0	0.0 0	15.9 103,777,152	100 651,872,450
平成12年度	24.2 162,829,782	3.7 24,797,856	0.5 2,801,663	0.4 2,804,827	55.1 371,552,956	0.0 259,300	0.0 0	0.0 119,751	16.2 108,891,036	100 674,057,171
平成13年度	25.9 172,783,756	4.1 27,226,991	0.5 3,368,141	1.2 7,847,933	51.6 344,162,946	0.0 0	0.0 42,068	0.0 0	16.7 111,581,091	100 667,012,926
平成14年度	27.7 195,107,649	4.4 31,198,178	0.4 2,954,056	1.7 11,962,702	50.3 353,699,672	0.0 154,300	0.1 449,502	0.0 199,580	15.4 108,289,234	100 704,014,873
平成15年度	27.5 200,789,769	4.5 32,944,669	0.4 2,586,360	0.9 6,418,474	51.7 376,645,677	0.1 510,280	0.0 117,389	0.1 668,320	14.8 108,284,778	100 728,965,716
平成16年度	28.0 217,759,022	5.1 39,839,097	0.4 2,902,602	0.9 6,772,112	51.4 399,472,829	0.0 0	0.1 829,495	0.1 364,760	14.0 109,118,754	100 777,058,671
平成17年度	26.9 215,797,551	5.5 43,751,980	0.4 3,136,307	1.4 11,015,697	51.5 412,265,010	0.0 282,573	0.2 1,789,809	0.2 1,317,576	13.9 111,532,793	100 800,889,296
平成18年度	27.0 207,765,198	5.9 45,368,647	0.4 3,482,327	1.5 11,252,439	51.3 395,677,455	0.0 0	0.2 1,554,681	0.1 1,007,858	13.6 104,454,634	100 770,563,239
平成19年度	28.1 204,867,436	6.3 45,646,261	0.5 3,663,334	1.9 13,709,856	48.3 353,111,300	0.0 0	0.2 1,797,577	0.2 1,388,772	14.5 106,163,507	100 730,348,043
平成20年度	27.6 204,831,806	6.3 46,871,923	0.5 3,568,142	2.4 17,816,825	48.3 358,116,495	0.0 328,805	0.2 1,371,384	0.1 673,022	14.5 107,562,887	100 741,141,289

介護扶助費及び医療扶助費には本庁払分を含む。

(出典：生活保護費経理状況調)

表34 市町村別民生・児童委員(主任児童委員)数

(H21.5.1現在)

市町村 性	白河市	西白河郡					東白川郡					合計
		西郷村	泉崎村	中島村	矢吹町	計	棚倉町	矢祭町	埴町	鮫川村	計	
男	92	24	10	11	11	56	26	5	18	6	55	203
	11	0	1	0	1	2	0	0	2	1	3	16
女	46	10	8	4	21	43	19	20	17	12	68	157
	9	2	1	2	1	6	4	2	0	1	7	22
計	138	34	18	15	32	99	45	25	35	18	123	360
	20	2	2	2	2	8	4	2	2	2	10	38

(注)下段は、主任児童委員の再掲

表35 民生・児童委員の町村別活動状況

(平成20年度)

区分	町村別	西白河郡				東白川郡				合計	平成19年度実績(合計)	平成18年度実績(合計)	平成17年度実績(合計)	平成16年度実績(合計)	平成15年度実績(合計)
		西郷	泉崎	中島	矢吹	棚倉	矢祭	塙	鮫川						
問題別相談・支援件数	在宅福祉	26	310	53	756	11	14	33	54	1,257	554	485	545	2,110	1,821
	介護保険	25	0	153	281	6	0	22	5	492	111	80	128	494	288
	健康・保健医療	25	0	36	230	16	175	7	7	496	188	132	195	371	301
	子育て・母子保健	24	0	51	196	4	25	9	17	326	72	57	59	100	176
	子どもの地域生活	74	25	25	98	2	49	30	55	358	249	180	147	241	250
	子どもの教育・学校生活	68	0	22	113	11	58	46	16	334	185	155	106	304	371
	生活費	60	10	24	631	39	12	30	6	812	255	151	190	274	324
	年金・保険	17	0	9	121	3	2	9	4	165	48	18	49	66	112
	仕事	8	15	10	323	4	16	8	6	390	92	58	65	139	192
	家族関係	18	6	29	410	9	9	14	7	502	123	115	119	157	176
	住居	11	0	4	61	7	8	0	1	92	27	31	31	59	68
	生活環境	18	0	7	36	6	12	18	9	106	81	81	88	114	148
	日常的な支援	276	0	75	731	20	89	110	86	1,387	497	505	478	731	576
	その他	149	95	15	381	35	288	104	94	1,161	812	767	897	1,867	1,661
	計	799	461	513	4,368	173	757	440	367	7,878	3,294	2,815	3,097	7,027	6,464
分野別相談・支援件数	高齢者に関すること	203	320	261	1,310	55	317	199	167	2,832	1,361	1,478	1,678	4,185	3,293
	障害者に関すること	38	4	108	296	13	27	51	23	560	259	172	198	435	518
	子どもに関すること	372	25	117	850	19	130	94	101	1,708	927	442	367	672	847
	その他	186	112	27	1,912	86	283	96	76	2,778	747	723	854	1,735	1,806
	計	799	461	513	4,368	173	757	440	367	7,878	3,294	2,815	3,097	7,027	6,464
その他の活動件数	調査・実態把握	251	46	12	620	1,092	200	217	71	2,509	1,022	848	1,108	4,503	2,656
	行事・事業・会議への参加協力	720	171	327	96	1,839	467	719	429	4,768	3,388	3,892	4,649	6,071	6,559
	地域福祉活動・自主活動	1,416	473	315	320	309	529	338	368	4,068	3,090	2,900	2,357	3,886	3,656
	民児協運営・研修	419	238	199	480	1,178	355	427	234	3,530	2,925	2,875	2,865	3,844	3,676
	証明事務	180	5	11	60	36	21	76	16	405	236	295	325	532	533
	要保護児童の発見の通告・仲介	33	0	2	25	9	6	8	13	96	30	83	38	118	192
	計	3,019	933	866	1,601	4,463	1,578	1,785	1,131	15,376	10,691	10,839	11,304	18,954	17,272
訪問回数	訪問・連絡活動	1,496	645	408	720	2,256	1,490	1,848	772	9,635	6,814	7,911	8,089	12,506	11,017
	その他	1,682	401	96	50	2,234	955	803	153	6,374	4,003	4,518	4,637	9,291	6,319
整連絡回数	委員相互	218	38	15	480	655	484	298	57	2,245	1,610	1,433	1,169	1,868	2,011
	その他の関係機関	1,682	121	37	64	633	405	310	73	3,325	1,666	1,839	1,574	2,291	2,292
活動日数		3,299	835	1,014	480	4,286	2,189	2,851	1,628	16,582	13,255	15,019	14,311	19,815	17,839

(出典:福祉行政報告例)

表36 管内の児童数の推移

[単位;人]

区分 国勢調査年	県南管内			県内		
	人口総数 (A)	児童数 (B)	児童比率 (B/A)	人口総数 (A)	児童数 (B)	児童比率 (B/A)
昭和45年	140,772	49,006	34.8%	1,946,077	632,680	32.5%
昭和50年	140,375	42,613	30.4%	1,970,616	581,302	29.5%
昭和55年	142,376	40,632	28.5%	2,035,272	562,989	27.7%
昭和60年	147,999	40,358	27.3%	2,080,304	551,795	26.5%
平成 2年	159,180	41,632	26.2%	2,104,058	520,850	24.8%
平成 7年	154,858	36,781	23.8%	2,133,592	472,970	22.2%
平成12年	155,015	33,109	21.4%	2,126,935	426,363	20.0%
平成17年	153,347	29,217	19.1%	2,091,319	380,067	18.2%

(出典：国勢調査報告による年齢（各年齢）別人口表)  
 ・児童数；児童福祉法第4条に基づく満18歳に満たない者の数



表37 児童手当支給状況

(平成21年2月末現在)(単位:人)

区分 市町村名	世帯数 (H20.2.1 現在)	手当受給 者数計 ( )実数	該当児童 数計	児童手当				特例給付		小学校修了前特例給付(法附則第7条給付)				小学校修了前特例給付 (法附則第8条給付)			
				被用者		非被用者		受給者数	児童数	受給者数	児童数	被用者		非被用者		受給者数	児童数
				受給者数	児童数	受給者数	児童数					受給者数	児童数	受給者数	児童数		
白河市	23,523	5,072 (4,391)	7,230	1,092	1,189	253	273	26	29	2,739	4,271	832	1,266	130	202		
西 白 河 郡	西郷村	6,577	1,640 (1,406)	2,341	365	408	76	85	9	10	924	1,425	227	348	39	65	
	泉崎村	1,964	516 (444)	733	113	124	31	35	3	3	279	441	84	123	6	7	
	中島村	1,350	464 (401)	667	87	93	35	40	1	1	237	381	98	145	6	7	
	矢吹町	6,014	1,342 (1,157)	1,919	279	297	98	110	3	4	684	1,056	273	445	5	7	
東 白 川 郡	棚倉町	4,817	1,164 (991)	1,688	242	267	61	71	4	4	618	970	221	348	18	28	
	矢祭町	1,981	431 (365)	623	78	83	30	34	0	0	213	339	106	162	4	5	
	埴町	3,223	666 (570)	977	119	138	38	45	1	1	364	578	137	205	7	10	
	鮫川村	1,129	264 (219)	371	56	60	19	21	0	0	143	227	45	62	1	1	
合計	50,578	11,559 (9,944)	16,549	2,431	2,659	641	714	47	52	6,201	9,688	2,023	3,104	216	332		
平成20年2月末	50,034	11,725 (10,110)	16,887	2,481	2,722	671	736	45	46	6,210	9,776	2,118	3,299	200	308		
平成19年2月末	49,443	11,993 (10,378)	17,361	2,503	2,780	766	870	42	48	6,328	9,991	2,185	3,406	169	266		
平成18年2月末	48,630	9,766 (8,219)	12,865	2,221	2,511	809	918	321	345	4,008	5,716	1,655	2,325	752	1,050		
平成17年2月末	48,957	9,888 (8,288)	13,039	2,266	2,536	831	936	322	349	4,021	5,738	1,685	2,427	763	1,053		
平成16年2月末	48,445	7,926 (6,508)	9,150	2,367	2,621	859	948	330	362	2,801	3,340	1,101	1,334	468	545		

表38 母子世帯及び父子世帯数

(単位:世帯数)

	年度	白河市			西白河郡				東白川郡				合計	備考	
		(表郷村)	(東村)	(大信村)	西郷村	泉崎村	中島村	矢吹町	棚倉町	矢祭町	埴町	鮫川村			
母子世帯	20年度	647			163	63	58	182	166	50	82	30	1,441	(平成20年6月1日現在)	
	19年度	647			193	58	43	196	166	53	80	29	1,465	(平成19年6月1日現在)	
	18年度	617			183		46	170	150	51	67		1,284	(平成18年6月1日現在)	
	17年度	495	65	43	43	157	58	44	145	132	48	61	23	1,314	(平成17年4月1日現在)
	16年度	512	63	40	31	157	41	40	145	129	42	44	22	1,266	(平成16年4月1日現在)
	15年度	453	56	37	31	176	56	27	138	136	47	16	20	1,193	(平成15年6月1日現在)
父子世帯	20年度	28			24	7	13	5	15	19	15	21	147	(平成20年6月1日現在)	
	19年度	28			22	10	12	2	18	20	15	22	149	(平成19年6月1日現在)	
	18年度	30			31		11	1	17	20	15		125	(平成18年6月1日現在)	
	17年度	67	13	14	9	10	16	11	3	16	16	12	17	204	(平成17年4月1日現在)
	16年度	84	10	9	7	10	16	7	3	15	16	1	17	195	(平成16年4月1日現在)
	15年度	75	10	9	6	25	14	11	2	17	17	19	15	220	(平成15年6月1日現在)

(出典:ひとり親世帯数等調査外)

表39 母子相談受付状況

(単位:件)

	生活一般			児 童			生活援護			そ の 他			合 計		
	西白	東白	計	西白	東白	計	西白	東白	計	西白	東白	計	西白	東白	計
6年度	206	12	218	16	3	19	181	191	372			0	403	206	609
7年度	371	11	382	22	2	24	270	159	429			0	663	172	835
8年度	275	11	286	15	2	17	201	210	411	1		1	492	223	715
9年度	259	94	353	23	6	29	183	94	277		1	1	465	195	660
10年度	365	102	467	40	2	42	197	105	302		1	1	602	210	812
11年度	183	109	292	19	1	20	145	67	212			0	347	177	524
12年度	194	156	350	18	4	22	164	62	226			0	376	222	598
13年度	179	109	288	17	9	26	142	62	204			0	338	180	518
14年度	175	124	299	16	3	19	128	44	172			0	319	171	490
15年度	135	196	331	11	10	21	103	26	129			0	249	232	481
16年度	236	162	398	32	11	43	195	40	235	0	1	1	463	214	677
17年度	138	225	363	26	21	47	261	90	351	0	0	0	425	336	761
18年度	110	288	398	36	7	43	275	183	458	0	0	0	421	478	899
19年度	107	219	326	40	10	50	267	276	543	1	0	0	415	505	920
20年度	82	174	256	7	6	13	186	254	440	9	0	0	284	434	718

(出典:母子自立支援員相談指導結果報告書)

表40 母子寡婦福祉資金貸付状況(平成20年度)

(単位:円)

	新規貸付															継続貸付						合計																		
	修学資金		就学支度資金		事業開始資金		事業継続資金		生活資金		住宅資金		技能習得資金		医療介護資金		就職支度資金		特例児童扶養資金		修業資金			小計		修学資金 修業資金		生活資金		技能習得資金		特例児童 扶養資金		小計						
	件	金額	件	金額	件	金額	件	金額	件	金額	件	金額	件	金額	件	金額	件	金額	件	金額	件	金額	件	金額	件	金額	件	金額	件	金額	件	金額	件	金額	件	金額				
白河市	1	954,000	3	736,000									1	600,000											1	310,000	6	2,600,000	1	900,000	1	720,000	1	24,000			3	1,644,000	9	4,244,000
西郷村	2	441,000	1	75,000																							3	516,000	1	276,000							1	276,000	4	792,000
泉崎村	1	600,000																									1	600,000									0	0	1	600,000
中島村																											0	0							0	0	0	0		
矢吹町	1	720,000																									1	720,000	1	768,000							1	768,000	2	1,488,000
棚倉町	1	975,000	1	260,000																							2	1,235,000	1	216,000							1	216,000	3	1,451,000
矢祭町																											0	0							0	0	0	0		
塙町																											0	0							0	0	0	0		
鉾川村	1	636,000	1	100,000																							2	736,000									0	0	2	736,000
合計	7	4,326,000	6	1,171,000	0	0	0	0	0	0	0	0	1	600,000	0	0	0	0	0	0	0	0	0	0	1	310,000	15	6,407,000	4	2,160,000	1	720,000	1	24,000	0	0	6	2,904,000	21	9,311,000

平成19年度	3	973,000	3	837,000	0	0	1	1,200,000	1	720,000	1	1,500,000	1	24,000	0	0	0	0	0	0	0	0	0	0	1	295,000	11	5,549,000	6	2,988,000	0	0	0	0	0	0	6	2,988,000	17	8,537,000
平成18年度	3	888,000	2	409,000	0	0	0	0	0	0	0	0	0	0	0	0	1	300,000	0	0	1	190,000	7	1,787,000	8	5,316,000	1	600,000	1	600,000	1	36,440	11	6,552,440	18	8,339,440				
平成17年度	3	2,232,000	1	75,000	0	0	0	0	2	700,000	0	0	1	600,000	0	0	0	0	1	72,880	2	960,000	10	4,639,880	17	9,045,000					1	32,080	18	9,077,080	28	13,716,960				
平成16年度	7	4,612,000	6	1,310,000	0	0	1	280,000	0	0	1	260,000	0	0	0	0	1	100,000	0	64,160	1	280,000	18	6,906,160	23	14,951,880					1	31,320	24	14,983,200	42	21,889,360				
平成15年度	11	7,016,000	4	1,055,000	1	1,000,000	0	0	1	300,000	0	0	0	0	0	0	0	0	1	62,640	1	600,000	19	10,033,640	15	9,083,880					1	35,080	16	9,118,960	35	19,152,600				



表42 認可外保育施設の状況

(平成21年3月31日現在)

市町村名	施設区分		施設数	入 所 児 童 数						備考
				0歳児	1歳児	2歳児	3歳児	4歳児以上	学童児	
白河市	事業所内	院内	3	6	17	18	11	13	5	70
		その他	1	0	3	5	1	1	0	10
	その他		5	0	8	6	5	15	2	36
	計		9	6	28	29	17	29	7	116
西郷村	事業所内	院内	0	0	0	0	0	0	0	0
		その他	0	0	0	0	0	0	0	0
	その他		1	2	1	3	4	2	0	12
	計		1	2	1	3	4	2	0	12
矢吹町	事業所内	院内	1	1	8	20	11	1	0	41
		その他	1	0	3	3	3	2	0	11
	その他		0	0	0	0	0	0	0	0
	計		2	1	11	23	14	3	0	52
棚倉町	事業所内	院内	0	0	0	0	0	0	0	0
		その他	1	0	0	2	2	1	0	5
	その他		0	0	0	0	0	0	0	0
	計		1	0	0	2	2	1	0	5
埴町	事業所内	院内	0	0	0	0	0	0	0	0
		その他	0	0	0	0	0	0	0	0
	その他		1	0	12	16	19	7	2	56
	計		1	0	12	16	19	7	2	56
合計	事業所内	院内	4	7	25	38	22	14	5	111
		その他	3	0	6	10	6	4	0	26
	その他		7	2	21	25	28	24	4	104
	計		14	9	52	73	56	42	9	241
平成19年度	事業所内	院内	3	2	34	24	12	26	9	107
		その他	2	0	9	6	7	1	2	25
	その他		5	3	19	22	29	14	3	90
	計		10	5	62	52	48	41	14	222
平成18年度	事業所内	院内	3	7	14	15	17	17	2	72
		その他	2	1	0	5	6	0	0	12
	その他		6	23	21	38	20	18	3	123
	計		11	31	35	58	43	35	5	207
平成17年度	事業所内	院内	3	11	18	15	13	19	9	85
		その他	2	0	5	9	5	4	2	25
	その他		7	11	26	23	24	28	4	116
	計		12	22	49	47	42	51	15	226
平成16年度	事業所内	院内	3	10	13	17	10	16	7	73
		その他	2	1	6	5	4	10	6	32
	その他		9	18	30	23	38	36	4	149
	計		14	29	49	45	52	62	17	254
平成15年度	事業所内	院内	3	10	21	13	10	17	3	74
		その他	2	2	1	5	4	1	0	13
	その他		10	12	37	36	34	40	5	164
	計		15	24	59	54	48	58	8	251

(出典：認可外保育施設の現況調査外)

表43 放課後児童クラブの状況

(平成20年度)

		開設状況				補助事業の種別					
市町村名	放課後児童クラブ名	開設場所	年間開設日数	開設時間	土曜日開設	放課後児童健全育成事業	地域組織活動(母親クラブ数)	児童ふれあい交流促進事業(事業数)	児童支援事業	わくわく放課後支援事業	放課後児童クラブ障害児受入支援事業(児童数)
白河市	第一児童館チャイルド児童クラブ	第一児童館	293	13:00～18:00	○	○					
	第二児童館なかよし児童クラブ	第二児童館	293	13:00～18:00	○	○					
	表郷放課後児童クラブ	表郷小学校	243	13:00～18:00	○	○					
	かまこ児童クラブ	ひがしこども館	293	13:00～18:00	○	○					
	大屋小児童クラブ	大屋小学校	243	13:00～18:00					○		
	小野田小児童クラブ	小野田小学校	293	13:00～18:00	○	○					
	みさか小学校児童クラブ	みさか小学校	243	13:00～18:00		○					
	白河第三小学校児童クラブ	白河第三小学校	243	13:00～18:00		○					
	しらか児童クラブ	白坂多目的研修センター	243	13:00～18:00		○					
	おおぬま児童クラブ	サンフレッシュ白河	243	13:00～18:00		○					
	関辺小学校児童クラブ	関辺小学校	243	13:00～18:00		○					
	五箇小学校児童クラブ	五箇小学校	243	13:00～18:00					○		
	こたがわ児童クラブ	小田川小学校	243	13:00～18:00		○					
	信夫一小児童クラブ	信夫第一小学校	243	13:00～18:00	○	○					
信夫二小児童クラブ	信夫第二小学校	243	13:00～18:00		○						
西郷村	小田倉児童クラブ	小田倉児童館	244	13:00～18:00		○					
	熊倉児童クラブ	西郷村文化センター	244	13:00～18:00		○					
	米児童クラブ	米小学校	244	13:00～18:00		○					
	川谷児童クラブ	川谷小中学校の旧校長住宅	244	13:00～19:00	○	○					
	羽太児童クラブ	旧上羽太公民館	244	13:00～19:00					○		
泉崎村	泉崎児童クラブ	泉崎村児童館	263	9:00～18:30	○ 隔週	○					
中島村	なかじま放課後児童クラブ	中島村農村環境改善センター	282	9:45～18:30		○					
矢吹町	矢吹小児童クラブ	矢吹小学校	242	13:00～18:00		○					
	善郷小児童クラブ	善郷小学校	242	13:00～18:00		○					
	中畑小児童クラブ	中畑小学校	242	13:00～18:00	○	○					
	三神小児童クラブ	三神小学校	242	13:00～18:00	○				○		
棚倉町	棚倉児童クラブ	棚倉小学校	286	13:00～18:00		○					
矢祭町	東館小児童クラブ	東館小学校	230	13:00～17:30		○					
塙町	塙児童クラブ	塙町公民館台宿分館	201	14:00～18:00		○					
	常豊児童クラブ	常豊幼稚園	200	14:30～17:30					○		
鮫川村	鮫川村放課後児童クラブ	鮫川公民館	240	14:30～18:30					○		

(出典：平成19年度福島県わくわく放課後事業実績外)

表44 児童福祉施設への施設入所人員

(平成20年度)

施設種別 区分	児 養 童 護	乳 児 院	児 童 自 立 支 援	里 親	知 障 が い 児	肢 体 不 自 由 児	重 症 心 身 障 が い 児	ろ う あ 児	肢 体 不 自 由 児 ( 通 園 )	計
前 年 度 措 置 数	48	3	1	4	19	1	2	1	0	79
年 度 中 措 置 数	2 (2)	1	1	2 (1)	2 (1)	1	1			10 (4)
年 度 中 措 置 解 除 数	11 (1)	(3)	1	1	2	1	1			17 (4)
年 度 末 現 在 措 置 数	40	1	1	6	20	1	2	1	0	72

平成19年度	48	3	1	4	19	1	2	1	0	79
平成18年度	51	1	3	4	16	1	2	1	0	79
平成17年度	38	0	1	1	27	5	21	1	1	95
平成16年度	39	0	0	2	32	5	21	1	0	100
平成15年度	38	1	0	2	34	6	21	1	0	103

・ ( )内の数値は、施設間の移動又は保健福祉事務所間のケース移管による措置変更のもので、外数表示。

・ 障がい児施設に係る年度中措置解除数には、契約制度移行に伴う施設入所措置解除のものを含む。



表45 児童福祉施設別入所状況

(平成21年4月1日現在)

施設区分	市町村名	西白河郡						東白川郡				合計	
		白河市	西郷村	(表郷)	(東)	泉崎村	中島村	矢吹町	(大信)	棚倉町	矢祭町		埜町
児童養護													
	青葉学園	2											2
	福島愛育園	2	1										3
	会津児童園	3											3
	白河学園	14	6				6		1				27
	堀川愛生園	2	1						1				4
	相馬愛育園												0
	アイリス学園	1											1
	小計	24	8	/	/	0	0	6	2	0	0	0	40
児童自立支援													
	国立武蔵野学院		/	/			/						0
	福島学園		/	/			/		1				1
	小計	0	0	/	/	0	0	0	0	1	0	0	1
里親委託													
	一般里親	2	3	/	/		1	/					6
知的障がい児													
	白河めぐみ学園	4	2						1		1		8
	白河こひつじ学園	1										2	3
	桜が丘学園	1				2					2		5
	安積愛育園	2											2
	原町学園						1				1		2
	小計	8	2	/	/	0	2	1	1	0	4	2	20
肢体不自由児													
	福島県総合療育センター	1											1
	福島整肢療護園												0
	宮城県拓桃医療療育センター												0
	小計	1	0	/	/	0	0	0	0	0	0	0	1
重症心身障がい児													
	国立病院機構福島病院						1						1
	国立病院機構いわき病院												0
	福島整肢療護園										1		1
	小計	0	0	/	/	0	1	0	0	0	1	0	2
ろうあ児													
	郡山光風学園	1	/	/			/						1
乳児院													
	若松乳児院	1											1
合計		37	13	/	/	0	3	8	3	1	5	2	72
平成20年度		38	13	/	/	0	3	12	4	0	5	3	78
平成19年度		33	11	/	/	3	6	12	4	0	7	3	79
平成18年度		44	7	/	/	3	6	11	6	2	15	5	99
平成17年度		32	7	4	3	1	7	11	4	8	2	16	101
平成16年度		33	5	3	5	1	7	14	9	7	2	14	104

表46 精神障がい者の状況

(平成21年4月1日現在)

市町村		精神保健福祉手帳交付者数				自立支援医療費 (精神通院医療)	人 口 (人)	人 口 比 (%)
		1級	2級	3級	合計	受給者数		
西 白 河 郡	西郷村	10	43	13	66	192	19,719	0.33
	泉崎村	5	12	5	22	54	6,596	0.33
	中島村	2	2	0	4	35	5,059	0.07
	矢吹町	12	42	19	73	209	18,602	0.39
	計	29	99	37	165	490	49,976	0.33
東 白 川 郡	棚倉町	3	18	3	24	100	15,291	0.15
	矢祭町	1	8	3	12	48	6,445	0.18
	塙町	5	20	10	35	107	10,047	0.34
	鮫川村	2	5	2	9	27	4,032	0.22
	計	11	51	18	80	282	35,815	0.22
郡合計		40	150	55	245	772	85,791	0.28
白河市		21	112	40	173	491	65,140	0.26
管内合計		61	262	95	418	1,263	150,931	0.27
平成20年4月1日		61	256	85	402	1,145	151,734	0.26
平成19年4月1日		77	236	83	396	1,252	152,438	0.25
平成18年4月1日		66	200	83	349	1,366	152,982	0.22
平成17年4月1日		70	187	74	331	1,337	154,160	0.21
平成16年4月1日		61	174	63	298	1,288	154,598	0.19

(出典：福島県精神保健センター調べ)

表47 身体障がい児者(身障手帳所持者)の状況

(平成21年4月1日現在)

市町村		身障手帳交付者数			人 口 (人)	人 口 比 (%)
		18歳未満	18歳以上	合計		
西 白 河 郡	西 郷 村	9	743	752	19,719	3.81
	泉 崎 村	3	296	299	6,596	4.53
	中 島 村	3	207	210	5,059	4.15
	矢 吹 町	10	864	874	18,602	4.69
	計	25	2,110	2,135	49,976	4.27
東 白 川 郡	棚 倉 町	3	727	730	15,291	4.77
	矢 祭 町	4	295	299	6,445	4.63
	塙 町	10	418	428	10,047	4.25
	鮫 川 村	1	215	216	4,032	5.35
	計	18	1,655	1,673	35,815	4.67
郡 合 計		43	3,765	3,808	85,791	4.43
白 河 市		38	2,213	2,251	65,140	3.45
管 内 合 計		81	5,978	6,059	150,931	4.01
平成20年4月1日		91	6,165	6,271	151,734	4.13
平成19年4月1日		92	6,043	6,135	152,438	4.02
平成18年4月1日		94	5,876	5,970	152,982	3.90
平成17年4月1日		91	5,663	5,754	154,160	3.73
平成16年4月1日		96	5,542	5,638	154,598	3.64
平成15年4月1日		96	5,389	5,485	155,033	3.53

(出典：福島県障がい者総合福祉センター調べ)

表48 知的障がい児者(療育手帳所持者)の状況

(平成21年4月1日現在)

市町村名		判 定 区 分									人 口 ( 人 )	人 口 比 ( % )
		18歳未満			18歳以上			合計		合計		
		A	B	小計	A	B	小計	A	B			
西 白 河 郡	西郷村	12	16	28	100	85	185	112	101	213	19,719	1.08
	泉崎村	3	8	11	14	23	37	17	31	48	6,596	0.73
	中島村	7	4	11	17	22	39	24	26	50	5,059	0.99
	矢吹町	8	17	25	43	81	124	51	98	149	18,602	0.80
	計	30	45	75	174	211	385	204	256	460	49,976	0.92
東 白 川 郡	棚倉町	7	11	18	33	47	80	40	58	98	15,291	0.64
	矢祭町	3	4	7	14	21	35	17	25	42	6,445	0.65
	埴町	7	7	14	47	39	86	54	46	100	10,047	1.00
	鮫川村	1	5	6	20	28	48	21	33	54	4,032	1.34
	計	18	27	45	114	135	249	132	162	294	35,815	0.82
郡合計		48	72	120	288	346	634	336	418	754	85,791	0.88
白河市		32	83	115	131	173	304	163	256	419	65,140	0.64
管内合計		80	155	235	419	519	938	499	674	1,173	150,931	0.78
平成20年4月1日		82	161	243	416	492	908	498	653	1,151	151,734	0.76
平成19年4月1日		89	147	236	395	480	875	484	627	1,111	152,438	0.73
平成18年4月1日		93	135	228	376	466	842	469	601	1,070	152,982	0.70
平成17年4月1日		85	119	204	379	456	835	464	575	1,039	154,160	0.67
平成16年4月1日		77	105	182	377	448	825	454	553	1,007	154,598	0.65
平成15年4月1日		60	106	166	270	353	623	330	459	789	155,033	0.51

(出典：福島県障がい者総合福祉センター調べ)

## 平成20年度学会等研究発表状況

発表学会等名称	開催期日 (平成年月日)	開催地	調査・研究テーマ	調査研究者 (発表者)
平成20年度県南 地域医療安全研 修会	20年 8月28日	白河市	医療完全管理の進め方 ～医療機関の立入検査を 通して～	遠藤幸男
平成20年度東北 ブロック食品衛 生・環境衛生監 視員研修会	20年 9月11日 9月12日	山形市	浴槽水におけるレジオネ ラ属菌行政検査結果から の検討	大野金男 (現衛生研究所)
東北地区保健所 検討会	20年10月16日	福島市	厚生労働大臣官房参事官 講演座長・討論総司会	遠藤幸男
第67回日本公衆 衛生学会	20年11月 6日	福岡市	地域小児医療の支援体制 の確保について	遠藤幸男
社会福祉施設に おける感染症予 防対策研修会	20年11月12日	白河市	高齢者保健福祉施設にお ける感染症対策について	遠藤幸男
県南地方安全衛 生教室	20年11月20日	白河市	メタボ・生活習慣病の流 れを防ぎ、いきいき健康 寿命に取り組む	遠藤幸男
平成20年度地域 保健総合推進事 業中間報告会	20年12月 1日	東京都	地域健康づくりボランテ ィア組織の育成を目指し た事業	遠藤幸男
平成20年度食品 衛生・環境衛生 業務研修会	21年 1月29日 1月30日	福島市	毒グモによる刺咬事例に ついて	川田好徳 志田忠典 大野金男
平成20年度食品 衛生・環境衛生 業務研修会	21年 1月29日 1月30日	福島市	小学生の食の安全に対す る知識の現状把握と今後 の食の安全教室のあり方 について	深田 亨 食品安全チーム
平成20年度地域 保健総合推進事 業発表会	21年 3月 4日	東京都	地域健康づくりボランテ ィア組織の育成を目指し た事業	遠藤幸男

## 所在地

### 県南保健福祉事務所

〒961-0074 福島県白河市郭内127番地

電話 市外局番(0248)

#### 総務企画部

総務課 22-5441  
地域支援課 22-5447

#### FAX

総務企画部・健康福祉部

22-5451

生活衛生部

23-1252

#### 健康福祉部

保健福祉課 22-5467  
高齢者支援チーム 22-5478  
児童家庭支援チーム 22-5467  
県中児童相談所白河相談室  
22-5648  
障がい者支援チーム 22-5649  
生活保護課 22-5483  
健康増進課 22-5443

#### 生活衛生部

医療薬事課 22-5479  
医事薬事チーム 22-5479  
感染症予防チーム 22-6405  
衛生推進課 22-5486  
環境衛生チーム 22-5486  
食品衛生チーム 22-5487

#### ホームページアドレス

<http://www.pref.fukushima.jp/kennanhofuku>

#### Eメールアドレス

[kennan.hokenfukushi@pref.fukushima.jp](mailto:kennan.hokenfukushi@pref.fukushima.jp)



#### 東白川福祉相談コーナー

〒963-6131 福島県東白川郡棚倉町大字関口字上志宝50番地1

福島県棚倉合同庁舎内

電話・FAX (0247)33-2225